

**Министерство науки и высшего образования Российской Федерации
Южно-Уральский государственный университет
Факультет экономики, управления, права**

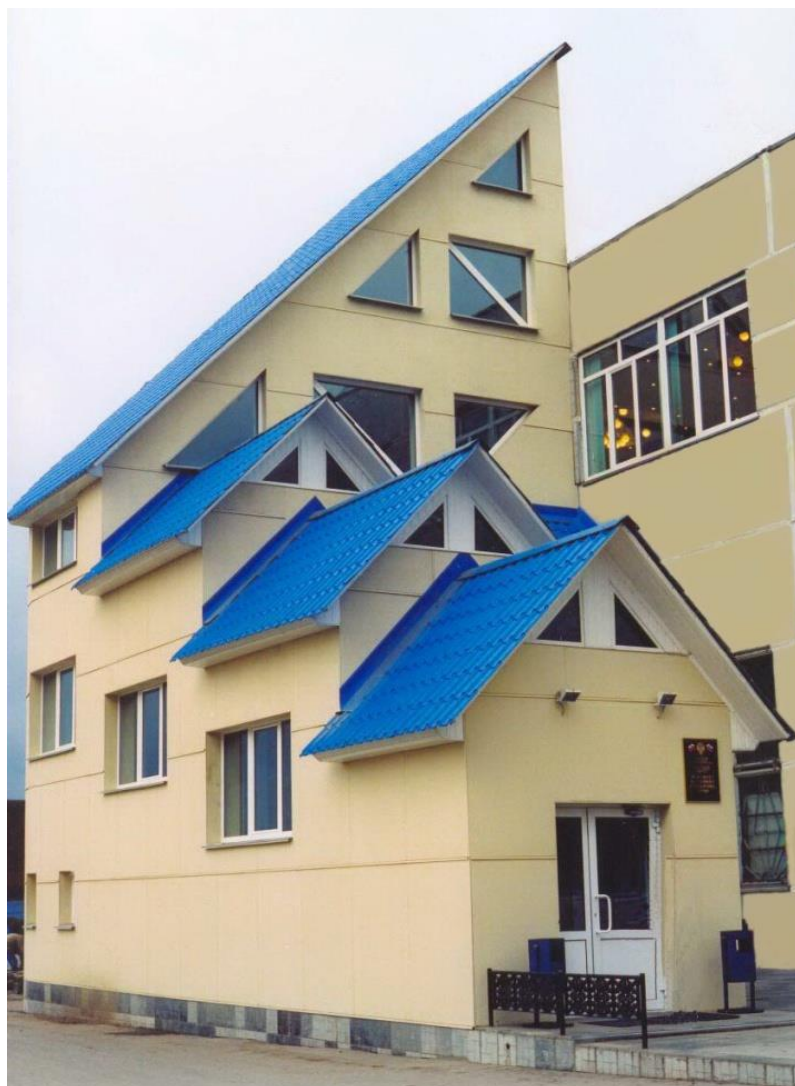

**СБОРНИК ТРУДОВ
XVIII НАУЧНО-ПРАКТИЧЕСКОЙ КОНФЕРЕНЦИИ
«СОЦИАЛЬНО-ЭКОНОМИЧЕСКИЕ,
ИНСТИТУЦИОНАЛЬНО-ПРАВОВЫЕ И
КУЛЬТУРНО-ИСТОРИЧЕСКИЕ КОМПОНЕНТЫ РАЗВИТИЯ
МУНИЦИПАЛЬНЫХ ОБРАЗОВАНИЙ»**

**г. Миасс
2021**

МИНИСТЕРСТВО НАУКИ И ВЫСШЕГО ОБРАЗОВАНИЯ
РОССИЙСКОЙ ФЕДЕРАЦИИ
ЮЖНО-УРАЛЬСКИЙ ГОСУДАРСТВЕННЫЙ УНИВЕРСИТЕТ
ФАКУЛЬТЕТ ЭКОНОМИКИ, УПРАВЛЕНИЯ, ПРАВА

**СБОРНИК ТРУДОВ
XVIII НАУЧНО-ПРАКТИЧЕСКОЙ КОНФЕРЕНЦИИ**

**«Социально-экономические,
институционально-правовые и
культурно-исторические компоненты
развития муниципальных образований»**

30 апреля 2021 года

**г. Миасс
2021**

Социально-экономические, институционально-правовые и культурно-исторические компоненты развития муниципальных образований. Сборник трудов XVIII научно-практической конференции. (Миасс, 30 апреля 2021 г.).

Social and Economic, Institutional and Legal, Cultural and Historic Components of Municipal Entities Development. Collected Papers of XVIII Research and Practice Conference. (Miass, Faculty of Economics, Management, Law).

Труды конференции посвящены социально-экономическим, институционально-правовым и культурно-историческим компонентам развития муниципальных образований. Представлены результаты исследований, посвященных развитию бизнеса в современном городе. Анализируется разнообразие форм и развитие институтов осуществления инноваций. Освещены актуальные институционально-правовые проблемы в развитии городов России. Рассмотрены историко-культурные и социально-психологические компоненты развития муниципальных образований. Сборник ориентирован на научных работников, муниципальных служащих, преподавателей вузов, аспирантов и студентов.

Ответственный редактор – С.Г. Соловьев, доктор юридических наук, профессор, действительный член Российской академии юридических наук

Редакционная коллегия:

Р.Ф. Зорина, кандидат исторических наук, профессор, член-корреспондент Академии военно-исторических наук

Н.В. Яковлева, доктор экономических наук, доцент, член-корреспондент Международной академии организационных наук

А.С. Кондратьев, кандидат исторических наук, доцент

Статьи публикуются в авторской редакции.

ОГЛАВЛЕНИЕ

РАЗДЕЛ 1. РАЗВИТИЕ БИЗНЕСА В СОВРЕМЕННОМ ГОРОДЕ: РАЗНООБРАЗИЕ ФОРМ И РАЗВИТИЕ ИНСТИТУТОВ ОСУЩЕСТВЛЕНИЯ ИННОВАЦИЙ.....	5
Горжанова М.В. Способы предотвращения хищений в бюджетной сфере.....	5
Гусарова Н.С. Развитие методических подходов к оценке экономической эффективности инвестиционных проектов.....	7
Дегтев М.В., Баранова Н.В. Уровень экономической интеграции субъектов РФ как фактор экономической безопасности: способы оценки.....	13
Коваленко А.В. Подходы к оценке потерь от коррупции.....	19
Кондратьев А.С. О новой модели расчета критериев оценки бедности в РФ.....	22
Красножон Е.А. Особенности профориентационной работы в современных условиях.....	24
Лях В.Е. Проблемы формирования бюджетов малых городов.....	27
Максимов И.Ю. Анализ взаимодействия таможенных органов Челябинской области и малого бизнеса.....	31
Маланюк Е.А., Вяткина С.В. Статистика уровня жизни населения Свердловской области и проблемы ее формирования.....	35
Муромяга К.А., Голубева Н.В. Совершенствование методики оценки эффективности деятельности МБУ ПГО «Центр физической культуры и спорта».....	40
Пастухова О.Н. Анализ применения системы сбалансированных показателей как механизма управления развитием предприятия (на примере ЗАО «Миассмебель»).....	43
Пшеничников Е.И. Наркобизнес как проявление социально-экономических проблем.....	49
Сайкова Е. А., Акулова Ю. А. Актуальные вопросы экономической безопасности, связанные с отраслевой структурой экономики.....	53
Шипилова С.М., Вяткина С.В. Оценка мероприятий по минимизации угроз экономической безопасности малого предпринимательства Миасского городского округа.....	57
РАЗДЕЛ 2 ИНСТИТУЦИОНАЛЬНО-ПРАВОВЫЕ ПРОБЛЕМЫ В РАЗВИТИИ ГОРОДОВ РОССИИ.....	65
Будашевский В.Г., Сумина Е.В. Применение ключевых инструментов логико-эвристического анализа для формирования и развития профессиональных умений юриста.....	65
Ваньков И.Д. Правовое регулирование ответственности органов и выборных должностных лиц местного самоуправления перед населением.....	68
Гаврилова А.А. Взаимодействие бизнеса и муниципальных образований в современных реалиях.....	70
Гицеев А.А. Проблема соотношения объектов земельных отношений.....	71
Гладких Н.М. Развитие института гражданского общества в современных условиях.....	74
Звездина Т.В. Брачный договор как способ сокращения бракоразводных процессов и регулирования семейных отношений.....	76
Зорин Л.В. Разграничение понятий «компетенции» и «компетентности» судебного эксперта при назначении судебной экспертизы.....	79
Кошкин Н.С. О невозможности бесосновательного втаптывания собственной истории в грязь (на примере личности И.В. Сталина).....	82
Кравцов В.С. Специальные принципы в области защиты прав человека.....	86
Лазеева О.Д. Начало непосредственности в уголовном процессе: наследие прошлого или гарантия справедливого суда.....	88
Лушин А.А. Проблема формулировки правового статуса главы муниципального образования.....	91
Нагиева Т.Г. Эволюция местного самоуправления.....	93
Полушева Е.Е. Ответственность за нарушение жилищного законодательства.....	95
Ракитская А.А. Проблемы конституционного права.....	98
Рудь А.А. Иск в гражданском процессе.....	101
Салмина У.И. Проблемы компенсации морального вреда.....	102

Сильницкий М.О. Принцип добросовестности и справедливости в гражданском праве.....	105
Соловьев С.Г. К вопросу о трансформации механизмов муниципального народовластия в условиях информационного общества.....	107
Солодникова Е.С. Проблемы судебной защиты семейных прав.....	112
Соломенцева А.А. Заключение эксперта в гражданском процессе.....	114
Токсубаев Е.Д. Повышение эффективности гражданского процесса с помощью медиации.....	116
Тюшева Е.Н. Судебные расходы в гражданском процессе.....	118
Шаврин М.Л. Муниципальная служба как вид профессиональной деятельности в системе органов местного самоуправления.....	120
Щепелина Д.Р. Ответственность органов и должностных лиц местного самоуправления перед государством.....	122
Четвергова А.В. К вопросу о праве пользования водными ресурсами.....	125
РАЗДЕЛ 3 МУНИЦИПАЛЬНЫЕ ОБРАЗОВАНИЯ: ИСТОРИКО-КУЛЬТУРНЫЕ И СОЦИАЛЬНО-ПСИХОЛОГИЧЕСКИЕ АСПЕКТЫ.....	
130	
Адрианов А.Е. Информационное общество.....	130
Буяков С.С., Ситниченко К.Е. Влияние Византии на развитие русской культуры.	133
Воронкова А.С., Садриева Ф.Н. Социология в XXI веке.....	135
Краснокутский А.В., Краснокутский В.В. Модернизация тормозной системы прицепа или полуприцепа.....	137
Кушнова Е.А., Ефарова Д.С. Жизнь с роботами: миф или реальность?.....	139
Логуш А.А. Элитарная и массовая культура.....	143
Недугова И.А. Отрицание как форма культуры.....	145
Осипова А., Салдугеев Д.В. Федор Горелов: фанатик, герой или мученик.....	148
Пичугина И.В. Достоинства и недостатки реализации электронного обучения в образовательной среде университета.....	151
Пичугина И.В. Психолого-педагогические условия формирования ценностного отношения студентов университета к индивидуальному здоровью.....	153
Подкидышева С.Ю. Использование интернет ресурсов на уроках иностранного языка.....	158
Подрядова Ю.А. Проблема бессмертия в цифровой реальности.....	160
Рахматулина В.В. Геологи в годы Великой Отечественной войны (1941-1945).....	162
Садриева Ф.Н. «Новый средний класс» России.....	165
Салдугеев Д.В. Размышление о двух памятниках.....	167
Сиреканян В.В. Методика обучения иностранному языку и её выбор.....	170
Ситниченко К.Е. Традиция и новаторство советской культуры (межвоенный период 1917 – 1939 годы).....	175
Слесарев Е.Н. История и перспективы российского высшего технического образования.....	177
Соболев А. Краткая история подводных лодок от немецких торпед до русских ракет.....	181
Фидра В.А. Основные проблемы ЕГЭ и возможные альтернативы.....	185
Шепель М. А., Васильева О.С. Занятия по физической культуре для студентов с врожденными заболеваниями органов зрения.....	187
Высогорец Я.В., Кучина О.Б. Совершенствование метода определения параметров точности формы и взаимного расположения плоских поверхностей.....	189

РАЗДЕЛ 1. РАЗВИТИЕ БИЗНЕСА В СОВРЕМЕННОМ ГОРОДЕ: РАЗНООБРАЗИЕ ФОРМ И РАЗВИТИЕ ИНСТИТУТОВ ОСУЩЕСТВЛЕНИЯ ИННОВАЦИЙ

УДК 336.145.343:37

СПОСОБЫ ПРЕДОТВРАЩЕНИЯ ХИЩЕНИЙ В БЮДЖЕТНОЙ СФЕРЕ

Горжанова М.В. студентка ФЭУП ЮУрГУ (НИУ)

(Научный руководитель Федотов А.В. старший преподаватель кафедры ЭфиФП ЮУрГУ (НИУ))

В статье раскрываются проблемы по предотвращению хищений в бюджетной сфере

Ключевые слова: Бюджет, хищения, мошеннические схемы

Мошенники придумывают новые способы вывода денежных средств из бюджета каждый год. Неизменными в них остается одно: так или иначе в мошеннической схеме задействовано должностное лицо. Мошенничество, с точки зрения закона – обман с целью получения частной или государственной собственности, осуществляется при помощи обмана или злоупотребления доверием. При использовании своего служебного положения, это будет являться отягчающим вину обстоятельством. Также важным является понимание разницы между “рядовым” мошенничеством ставящим целью обогащение и использованием своего служебного положения. Этот вид мошенничества также часто путают с присвоением или растратой, совершаемыми должностными лицами.

Но есть разница между этими двумя понятиями. В случае с присвоением (растратой) собственность должна находиться во владении виновного лица, в то время как мошенничество подразумевает присвоение имущества, пребывающего во владении другого лица. Например, растрата чаще всего касается государственного имущества, которое временно находится во владении должностного лица. В то время как мошеннические действия могут быть направлены и на частную собственность. Одним из главных обстоятельств, характеризующих этот вид мошенничества является использование служебного положения значительно облегчает лицу получение чужой собственности.

Давайте рассмотрим некоторые схемы мошенничества:

1. Дебиторская задолженность - гражданин использует фиктивный договор, по которому государство оказывается ему должно денег. Размер долга ограничивается только фантазией мошенника.

2. Участие в тендерах “своих” компаний - в тендере принимает участие подставная компания, которая подходит по всем критериям, которые установило заинтересованное лицо в администрации субъекта. В этом случае фантазия мошенника также не ограничена.

3. Привлечение “своих” людей для оказания консультаций и т.д. - чиновник Н. находясь в предварительном сговоре с консультантом С. привлек его для оказания услуги сознательно завысив ее стоимость относительно объема проделанной работы.

4. Нецелевое использование средств - расходование бюджетных средств не по прямому назначению.

Группы преступлений в отношении бюджетных средств Основные критерии	Хищения бюджетных средств (1 группа)	Преступления, связанные с бюджетными средствами, из числа преступлений против государственной власти, интересов государственной службы и службы в органах местного самоуправления (2 группа)		Преступления, связанные с бюджетными средствами, из числа преступлений против интересов службы в коммерческих и иных организациях (3 группа)	Незаконное получение государственного целевого кредита (4 группа)
			в том числе нецелевое расходование бюджетных средств		
Выявлено преступлений	77,6 %	21,2 %	0,3 %	1,2 %	0,0 %
Количество направленных в суд	81,3 %	17,8 %	0,1 %	0,9 %	0,0 %
Материальный ущерб по оконченным уголовным делам	79,5 %	13,4 %	0,1 %	7,1 %	0,0 %
Выявлено лиц, совершивших преступления	81,1 %	17,2 %	0,5 %	1,7 %	0,0 %
В том числе дела, по которым направлены в суд	90,5 %	8,3 %	0,2 %	1,2 %	0,0 %

Ответственность за нецелевое использование средств влечет наложение административного штрафа на должностных лиц в размере от двадцати тысяч до пятидесяти тысяч рублей или дисквалификацию на срок от одного года до трех лет; на юридических лиц - от 5 до 25 процентов суммы средств, полученных из бюджета бюджетной системы Российской Федерации, использованных не по целевому назначению.

Также действия по освоению бюджета попадают под действие статьи 159 УК РФ пункта 3, мера наказания наказывается штрафом в размере от ста тысяч до пятисот тысяч рублей или в размере заработной платы или иного дохода осужденного за период от одного года до трех лет, либо принудительными работами на срок до пяти лет с ограничением свободы на срок до двух лет или без такового, либо лишением свободы на срок до шести лет со штрафом в размере до восьмидесяти тысяч рублей или в размере заработной платы или иного дохода осужденного за период до шести месяцев либо без такового и с ограничением свободы на срок до полутора лет либо без такового.

Способы борьбы с освоением бюджетных средств в первую очередь должны быть направлены в слабую точку системы - человека. Должностные лица присутствуют во всех теневых схемах, поэтому необходима стимуляция не принимать участия в уголовно наказуемых деяниях. Этого можно добиться путем пропаганды честного отношения к работе в рядах сотрудников, разъяснительными мероприятиями о последствиях освоения бюджета и повышения оплаты труда функционеров на местах. Также к способам борьбы можно отнести

Для усиления противодействия коррупции в бюджетной сфере аналитики МВД предлагают:

В системе ОВД противодействие хищениям бюджетных средств осуществляют подразделения по обеспечению экономической безопасности и противодействию коррупции (ЭБиПК), которые проводят мероприятия по недопущению незаконного завладения бюджетными средствами, по отслеживанию движения бюджетных средств в процессе их распределения, по профилактике, выявлению и раскрытию данных преступлений. Изучение приговоров показало, что хищения бюджетных средств отличаются повышенной общественной опасностью, сложностью, высокой латентностью. Лица, которые совершают подобные деяния, как правило, наделены определенным служебным статусом, соответствующими полномочиями, компетенциями и специальными

познаниями, что позволяет им завуалировать хищения, представить их в виде списания имущества, обосновать, что эти средства израсходованы на что-либо, чего на самом деле не происходило. Также указанные лица в силу профессиональных особенностей имеют возможность беспрепятственно обналечить похищенные средства либо легализовать их, что позволяет им совершать хищения бюджетных средств.

Помимо мер наказания, уголовный закон в нормах главы 15.1 УК РФ регламентирует ещё и институт конфискации имущества, который с течением времени изменил свой статус с вида уголовного наказания на разновидность иных мер уголовно-правового характера. Причём, как мы уже отмечали ранее, в перечне преступлений, по которым возможна конфискация имущества, приводимом в ст. 104.1 УК РФ, не указаны хищения чужого имущества, в том числе мошенничество, присвоение или растрата. Полагаем, что такой законодательный подход противоречит курсу уголовной политики государства на всестороннюю уголовно-правовую охрану отношений собственности и непримиримую борьбу с коррупцией, к проявлениям которой, в частности, относятся мошенничество, присвоение и растрата, совершаемые лицами, использующими своё служебное положение. Поэтому не случайно, что 89,5 % опрошенных сотрудников органов внутренних дел указали на необходимость включения статей об ответственности за хищения бюджетных средств, в число уголовно-правовых норм, по которым возможна конфискация имущества. При этом 54,4 % опрошенных респондентов посчитали более эффективным придание данной мере значения уголовного наказания, а не иной меры уголовно-правового характера, как это имеет место в действующем законодательстве. Мы придерживаемся той же позиции.

Список источников

1. Гражданский кодекс Российской Федерации (часть I) от 30.11.1994 № 51-ФЗ // Собр. законодательства Рос. Федерации. – 1994. – № 32. – Ст. 3301.
2. Уголовный кодекс Российской Федерации от 13.06.1996 № 63-ФЗ // Собр. законодательства Рос. Федерации. – 1996. – № 25. – Ст. 2954.
3. Уголовно-процессуальный кодекс Российской Федерации от 18.12.2001 № 174-ФЗ // Собр. законодательства Рос. Федерации. – 2001. – № 52 (часть I). – Ст. 4921.
4. О противодействии легализации (отмыванию) доходов, полученных преступным путем, и финансированию терроризма: федер. закон от 07.08.2001 № 115-ФЗ // Собр. законодательства Рос. Федерации. – 2001. – № 33 (часть I). – Ст. 3418.
5. О противодействии экстремистской деятельности: федер. закон от 25.07.2002 № 114-ФЗ // Собр. законодательства Рос. Федерации. – 2002. – № 30. – Ст. 3031.
6. Левшиц, Д. Ю. Уголовная ответственность за финансовое мошенничество по законодательству России и Зарубежных стран: автореф. дис. кюн. / Левшиц Дмитрий Юрьевич. – Москва, 2007. – 25 с.
7. Мельниченко, А. Б. Уголовно-правовые средства обеспечения национальной безопасности Российской Федерации: автореф. дис. дюн. / Мельниченко Алеся Борисовна. – Ростов-на-Дону, 2009. – 59 с.
8. Офицера, А. В. Нецелевое расходование бюджетных средств: проблемы законодательной регламентации, пенализации и квалификации: автореф. дис. кюн: / Офицера Анна Владимировна. – Саратов, 2010. – 26 с.
9. Филаненко, А. Ю. Хищение чужого имущества: уголовно-правовой и криминологический аспекты: автореф. дис. дюн. / Филаненко Александр Юрьевич. – Москва, 2010. – 38 с.
10. Хакимова, Э. Р. Присвоение и растрата: уголовно-правовой и криминологический аспекты: автореф. дис. кюн / Хакимова Эльмира Робертовна. – Москва, 2009. – 26 с.

УДК 336.6:330.322

РАЗВИТИЕ МЕТОДИЧЕСКИХ ПОДХОДОВ К ОЦЕНКЕ ЭКОНОМИЧЕСКОЙ ЭФФЕКТИВНОСТИ ИНВЕСТИЦИОННЫХ ПРОЕКТОВ

Гусарова Н.С., к.э.н., доцент кафедры ЭФиФП ЮУрГУ (НИУ)

Статья посвящена развитию методических подходов к оценке экономической эффективности инвестиционных проектов хозяйствующих

субъектов, рассмотрено противоречие между общепринятыми показателями эффективности инвестиционных проектов, на основании чего сделан вывод о необходимости развития существующих подходов к оценке.

Ключевые слова: инвестиционные проекты, оценка эффективности инвестиционных проектов, показатели эффективности инвестиционных проектов.

В инвестиционном анализе большинство существующих методов применяют абсолютные и относительные показатели для оценки эффективности инвестиционных проектов: чистый дисконтированный доход ЧДД (NPV), внутренняя норма доходности ВНД (IRR), индекс доходности ИД (PI), срок окупаемости Ток (DPP).

Определение чистого дисконтированного дохода ЧДД (NPV), который является абсолютным показателем эффективности – стандартный принцип почти во всех моделях.

Достоинствами данного показателя является то, что он обладает однозначными критериями принятия решений (если ЧДД (NPV) больше 0, то проект эффективный, если ЧДД (NPV) меньше 0, то проект отклоняется), учитывает стоимость денег во времени и учитывает риск.

К недостаткам относится возможность некорректной оценки, т.к. выбор ставки дисконтирования субъективен.

Также данный показатель не дает представления о сумме реального дохода, т.к. при дисконтировании используются условные денежные потоки. ЧДД (NPV) не позволяет сравнивать альтернативные (взаимоисключающие проекты) с различными инвестициями и жизненными сроками реализации [2].

Объективная оценка инвестиционных проектов требует применение относительных показателей, таких как внутренняя норма доходности ВНД (IRR).

Достоинства показателя внутренней нормы доходности: наиболее точно позволяет определить эффективность инвестиций; позволяет определить максимально допустимый уровень затрат по проекту; позволяет сравнивать разномасштабные проекты.

Недостатки показателя внутренней нормы доходности ВНД (IRR): может входить в противоречие с чистым дисконтированным доходом; сложность расчетов; зависит от денежных потоков, непригодна для использования при неординарных денежных потоках; неаддитивность.

Зачастую выбор того или иного проекта из комплекса альтернативных проектов составляет сложность. Например, по одному из проектов чистый дисконтируемый доход выше, чем по другим сравниваемым проектам, а внутренняя норма дохода ниже.

В теории и практики инвестиционного анализа по разрешению данного противоречия нет точных рекомендаций. В одних случаях можно ориентироваться на стратегические цели инвестора, в других случаях руководствоваться размером генерируемой проектом прибыли, в третьих окупаемостью проекта.

Вместе с тем каждый критерий в отдельности характеризует ту или иную сторону инвестиционного проекта и использовать для оценки эффективности какой-то один из вышеперечисленных показателей некорректно. Таким образом, оценка эффективности инвестиционных проектов должна базироваться на всей системе общепринятых показателей. Тем не менее, обозначенные выше недостатки каждого показателя в отдельности ставят под сомнение всю систему показателей.

Несовершенство показателя ЧДД (NPV) можно продемонстрировать на примере двух проектов с различными по величине инвестициями и денежными потоками при ставке дисконтирования 20%. Данные представлены в таблице 1 [2].

Таблица 1 - Сравнение инвестиционных проектов по показателю ЧДД (NPV)

Проект	Инвестиции, млн. руб.	Денежный поток, млн. руб.		Приведенный эффект, млн. руб.			NPV, млн. руб.
		1 год	2 год	1 год	2 год	Сумма приведенных эффектов	
А	500	500	200	417	139	556	56
Б	2000	800	2000	667	1389	2056	56

Сумма приведенных результатов по проекту А составил 556 млн. руб., по проекту Б 2056 млн. руб. Рассчитанный ЧДД (NPV) по проектам составит:

$$NPV^A = 556 - 500 = 56 \text{ млн. руб.},$$

$$NPV^B = 2056 - 2000 = 56 \text{ млн. руб.}$$

По показателю ЧДД (NPV) проекты А и Б равнозначны, однако инвестиции по проекту А в четыре раза меньше, а значит это менее рисковый проект.

Таким образом, несмотря на то, что экономисты считают данный показатель наиболее надежным, необходимо использовать его для сравнения проектов с сопоставимыми исходными данными, а для оценки эффективности инвестиционных проектов необходима всесторонняя комплексная оценка.

Зависимость чистого дисконтированного дохода от ставки дисконтирования также представляет необъективность его применения. Зависимость чистого дисконтированного дохода от ставки дисконтирования показана наглядно на рисунке 1. На проиллюстрированном примере при ставке дисконтирования равной 11% чистый дисконтированный доход составляет 6000 млн. руб., а при увеличении ставки дисконтирования до 17% чистый дисконтированный доход принимает отрицательное значение [2].



Рисунок 2.1 - Зависимость чистого дисконтированного дохода от ставки дисконтирования [4]

Проиллюстрируем на примере недостатка ВНД (IRR) (таблица 2). Необходимо выбрать из двух взаимоисключающих проектов с одинаковыми инвестициями, ставка дисконтирования по проекту 10%.

Таблица 2 - Сравнение двух проектов по показателю ВНД (IRR)

Год / Проект	Инвестиции, млн. руб.	1 год, млн.руб.	год, млн.руб.	NPV (ЧДД), млн.руб.	IRR (ВНД), %
А	100 000	20 000	120 000	17 355	20
Б	100 000	100 000	30 000	16 736	25

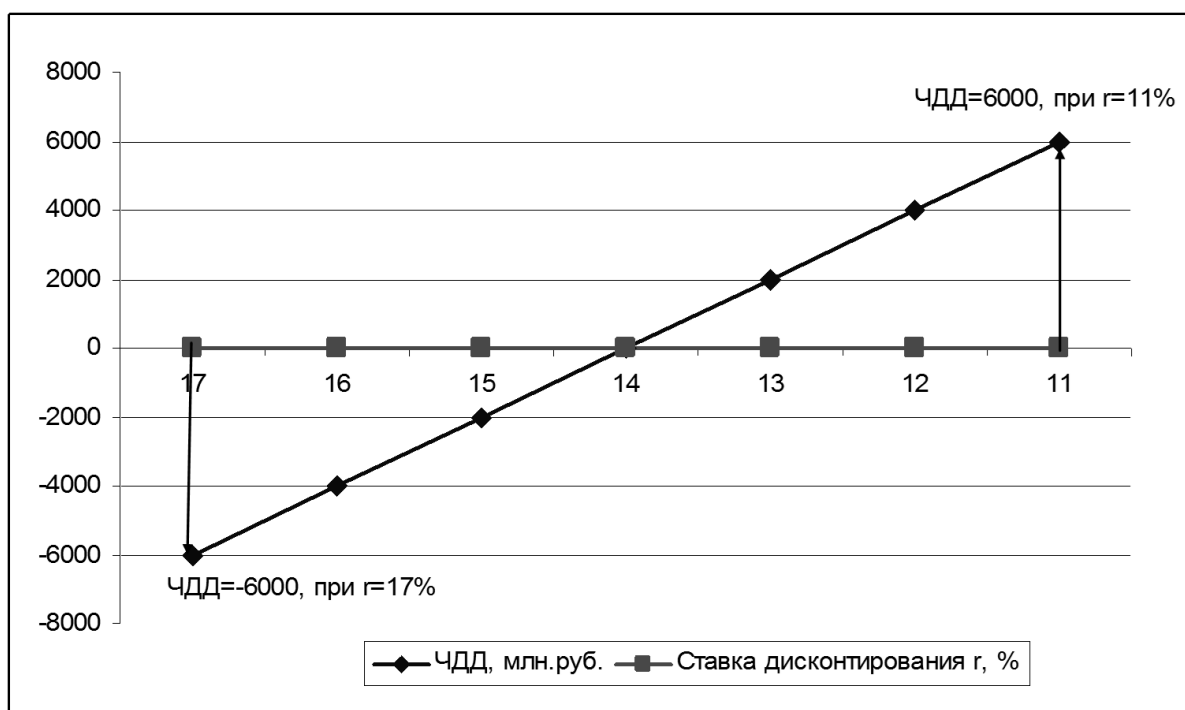
Приведенный эффект по проекту А составил 117 355 млн. руб., по проекту Б 116 736 млн. руб. Рассчитанный ЧДД (NPV) по проектам составит:

$$NPV^A = 117\,355 - 100\,000 = 17\,355 \text{ млн. руб.},$$

$$NPV^B = 116\,736 - 100\,000 = 16\,736 \text{ млн. руб.}$$

ВНД (IRR) найденная методом подбора по проекту А составила 20%, а по проекту Б 25%.

Как видно из приведенных расчетов наиболее выгодным проектом по показателю ЧДД (NPV) является проект А, по показателю ВНД (IRR) проект Б [2].

Более наглядно это противоречие можно показать графически (рисунок 2).



Рисунок 2 - Сравнение двух проектов по показателям ЧДД (NPV)/ВНД (IRR) при ставке дисконтирования 10% [4]

Показатель индекс доходности инвестиций ИД (PI) также может, является информативным. При сравнении разномасштабных проектов с различными по срокам поступлениями денежных средств выбор по показателям ИД (PI) и ЧДД (NPV) может дать противоречивые результаты, что отражено в таблице 3.

Таблица 3 - Противоречие показателей ЧДД (NPV) и ИД (PI)

Год/Проект	Инвестиции, млн. руб.	1 год, млн. руб.	ЧДД (NPV), млн. руб.	ИД (PI)
А	6 000	7 000	250	1,04
Б	200 000	230 000	5 357	1,03

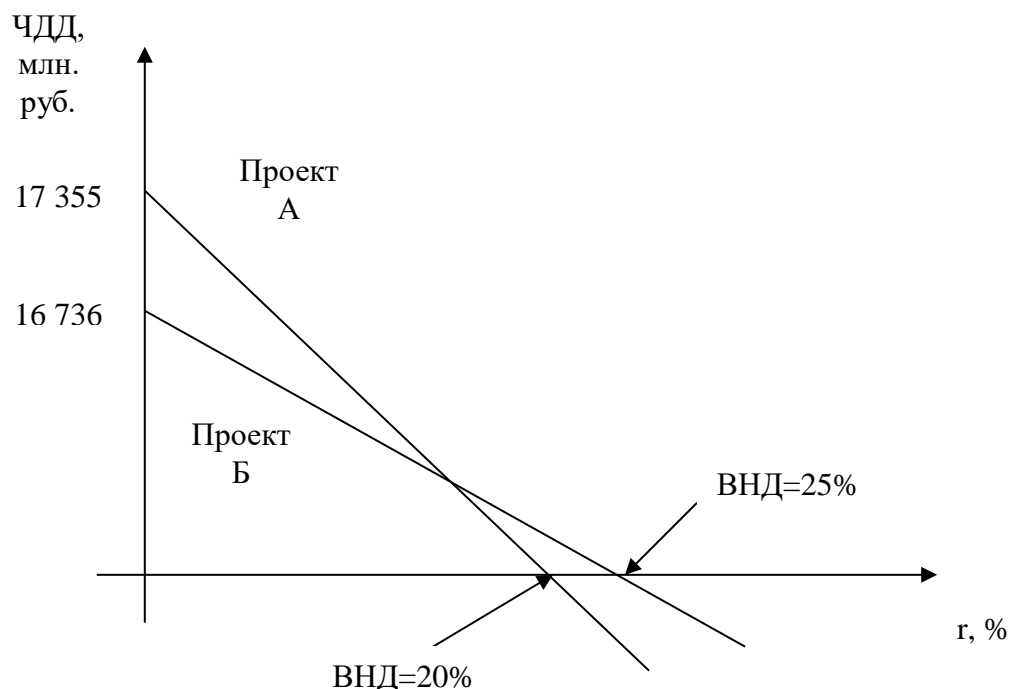
Приведенный эффект по проекту А составил 6250 млн. руб., по проекту Б 205 357 млн. руб. Рассчитанный ЧДД (NPV) по проекту, а составил:

$$NPV^A = 6250 - 6\,000 = 250 \text{ млн. руб.}, NPV^B = 205\,357 - 200\,000 = 5\,357 \text{ млн. руб.}$$

Индекс доходности составил:

$$PI^A = 6250 / 6\,000 = 1,04, PI^B = 205\,357 / 200\,000 = 1,03 [2].$$

В представленном примере инвестиции по проекту Б значительно превышают инвестиции проекта А, также как и чистая приведенная стоимость, при этом индекс доходности инвестиций проекта А практически имеет одинаковое значение с индексом доходности проекта Б (рисунок 3).



Рисунок 3 - Сравнение двух проектов по показателям ЧДД (NPV)/ИД (ID) при ставке дисконтирования 12% [4]

В связи с этим, индекс доходности должен рассчитываться в комплексе с ЧДД (NPV) с целью выбора инвестиционного проекта, имеющего максимальный приведенный доход на единицу затрат.

Показатель срок окупаемости инвестиций, дисконтированный $T_{ок}$ (DPP) не учитывает денежные потоки после окупаемости проекта (таблица 4), поэтому долгосрочные проекты с высоким значением ЧДД (NPV) в последующем могут быть отклонены по данному показателю, в отличие от краткосрочных проектов с меньшим значением ЧДД (NPV).

Таблица 4 - Сравнение инвестиционных проектов по показателю ЧДД (NPV) и $T_{ок}$ (DPP)

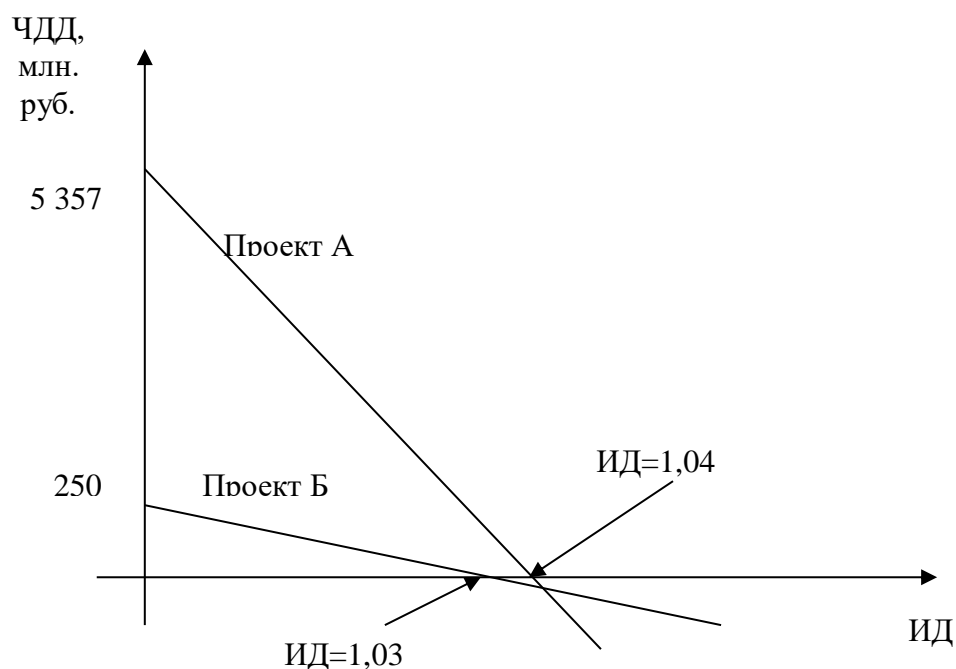
Период /Проект	0, млн. руб.	1 год, млн. руб.	2 год, млн. руб.	3 год, млн. руб.	4 год, млн. руб.	NPV, млн. руб.
А	-1000	300	400	300	200	200
Б	-1000	500	400	400	-10000	-9700

Сумма денежных поступлений по проекту Б за 1, 2 и 3 год: $500 + 400 + 400 = 1300$ млн. руб., что больше размера инвестиции равного 1000 млн. руб., это значит, что возмещение инвестиций произойдет через 3 года. Сумма денежных поступлений по проекту А за 1, 2, 3 и 4 год: $300 + 400 + 300 + 200 = 1200$ млн. руб. что возмещение инвестиций произойдет через 4 года [2].

Из анализа данных таблицы 4 следует, что наиболее привлекательным проектом по показателю срока окупаемости является проект Б, при сроке реализации проекта 3 года, при этом не учитывается отток средств в 4 периоде, вследствие которого ЧДД (NPV) становится отрицательным, что отражено на рисунке 4.



Рисунок 4 - Сравнение двух проектов по показателям ЧДД (NPV)/Ток (DPP) [4]

В соответствии с этим показатель $T_{ок}$ (DPP) также не может быть использован сам по себе и его необходимо использовать в комплексе с другими показателями, как правило, с ЧДД (NPV) и ВНД (IRR).

Итак, среди рассмотренных показателей эффективности инвестиционных проектов, наиболее надежными являются ЧДД (NPV) и ВНД (IRR). При этом они часто противоречат друг с другом. Это показывает необходимость дополнения расчетами индекса доходности и срока окупаемости. Вместе с тем все показатели имеют ограничения. Этим обусловлена необходимость развития методов оценки эффективности инвестиционных проектов.

Оценка эффективности инвестиционных проектов может быть дополнена интегральными показателями, учитывающими все показатели экономической эффективности инвестиционных проектов. Так как общепринятые показатели являются разноразмерными, используя известные в экономическом анализе способы, их необходимо привести в сопоставимый между собой вид.

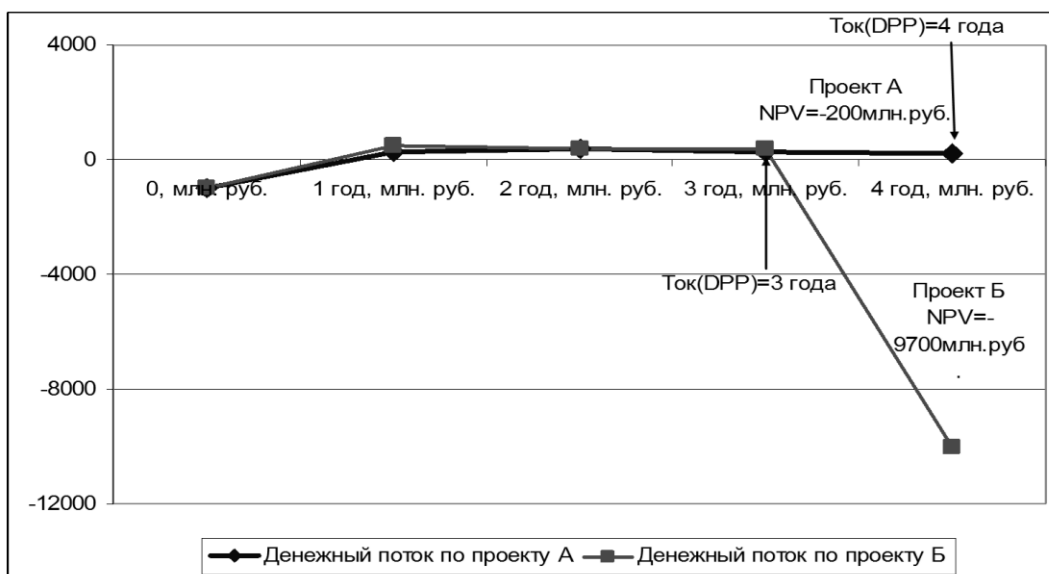
В итоге, выражение интегрального показателя эффективности ИЭ, примет вид:

$$ИЭ_3 = \frac{ИПР_{ЧДД} \cdot ИПР_{ВНД} \cdot ИПР_{ИД} \cdot ИПР_{Ток}}{\sqrt{v_{ЧДД}(1-ЧДД_t)^2 + v_{ВНД}(1-ВНД_t)^2 + v_{ИД}(1-ИД_t)^2 + v_{Ток}(Ток_t)^2}}, \quad (1)$$

где представлены приведенные значения на шаге t с учетом коэффициентов весомости $ЧДД_t$ – показатель чистого дисконтированного дохода, $ВНД_t$ – показатель внутренней нормы доходности, $ИД_t$ – показатель индекса доходности, $Ток_t$ – показатель срока окупаемости; индикаторы приемлемости: $ИПР_{ЧДД}$ – по чистому дисконтированному доходу, $ИПР_{ВНД}$ – по внутренней норме доходности, $ИПР_{ИД}$ – по индексу доходности, $ИПР_{Ток}$ – по сроку окупаемости [3].

Коэффициенты весомости для показателей могут быть рассчитаны экспертным путем, используя известные в науке и практике методы, в данном случае методов анализа иерархий [5].

Интегральный показатель эффективности ИЭ, позволяет решить проблемы противоречия общепринятых показателей. Интегральный показатель эффективности ИЭ, может быть использован при сравнении проектов, вызывающих сомнения в выборе, а также, если наблюдается явное противоречие показателей эффективности. В случае, если оценка проводится для одного инвестиционного проекта или нескольких инвестиционных проектов, не представляющих проблем выбора между собой, либо для взаимодополняющих проектов, могут быть использованы только общепринятые показатели эффективности.

Также целесообразно дополнить оценку другими показателями, отражающими влияние реализации инвестиционного процесса на деятельность хозяйствующего субъекта.

Инвестиционный проект может содержать прогнозную финансовую отчетность, по которой можно сделать выводы о влиянии проекта на производственно-хозяйственную или коммерческую деятельность предприятия, но это, как правило, не всегда является обязательным этапом оценки или является заключительным этапом процедуры оценки и не принимают участие в оценке эффективности инвестиционных проектов, поэтому можно утверждать, что оценка эффективности и окупаемости инвестиционных вложений не отражает влияние проекта на деятельность хозяйствующих субъектов. В этой связи необходимо рассчитывать прогнозные показатели эффективности деятельности, финансовой устойчивости и платежеспособности, а также технико-технологические показатели на этапе проведения оценки экономической эффективности проектов и использовать эти данные для принятия решений о выборе и реализации инвестиционных проектов.

Развитие подходов в данном направлении к оценке эффективности инвестиционных проектов позволит получить более полную экспертизу за счет использования интегральных оценок, учитывающих, как общепринятые, так и другие показатели, представляющие объективную оценку влияния инвестиционных процессов на деятельность и положение предприятия на рынке.

Список источников

1. Методические рекомендации по оценке эффективности инвестиционных проектов № ВК – 477 от 20.06.1999.
2. Комарова, Н.С. Сравнительный анализ показателей, применяемых для оценки эффективности инвестиционных проектов / Н.С. Комарова // Экономика, социология и право. Журнал научных публикаций материалов XIV Международной научно-практической конференции «Экономика, социология и право: новые вызовы и перспективы», 9 октября 2013 г., – М.: Научно-информационный издательский центр «Институт стратегических исследований». – М.: Изд-во «Спецкнига», 2013. – С. 32–35.
3. Кувшинов, М.С. Интегральная оценка эффективности инвестиционных проектов на промышленных предприятиях / М.С. Кувшинов, Н.С. Комарова, М.И. Бажанова // Вестник ЮУрГУ. Серия «Экономика и менеджмент». – 2013. – Том 7. – №4. – С. 52–55 (авт. 0,38 п. л.)
4. Лукасевич, И.Я. Инвестиции: Учебник / И.Я. Лукасевич. – М.: Вузовский учебник: ИНФРА-М, 2011.
5. Саати, Т. Принятие решений М.: Издательство ЛКИ. 2008. 360 с.

УДК 334.7

УРОВЕНЬ ЭКОНОМИЧЕСКОЙ ИНТЕГРАЦИИ СУБЪЕКТОВ РФ КАК ФАКТОР ЭКОНОМИЧЕСКОЙ БЕЗОПАСНОСТИ: СПОСОБЫ ОЦЕНКИ

*Дегтев М.В., студент ФЭУП ЮУрГУ (НИУ)
Баранова Н.В., к.э.н., доцент кафедры ЭФмФП ФЭУП ЮУрГУ (НИУ)*

В статье рассмотрены подходы к анализу уровня экономической интеграции субъектов РФ как фактора экономической безопасности. Также проведен анализ межрегиональной мобильности трудовых ресурсов как одной из составляющей уровня экономической интеграции субъектов РФ.

Ключевые слова: *экономическая безопасность, вызовы и угрозы, пороговые значения показателей, уровень экономической интеграции субъектов РФ, межрегиональная миграция.*

Неравномерность пространственного развития Российской Федерации, усиление дифференциации регионов и муниципальных образований по уровню и темпам социально-экономического развития, наличие инфраструктурных ограничений для связанности пространства страны как **вызовы и угрозы** обозначены в Стратегии экономической безопасности Российской Федерации на период до 2030 [8].

Угрозы – деструктивный фактор безопасности, а в условиях неопределенности проявляются **в рисках** экономической системы. Когда **вызов** (совокупность факторов) становится угрозой? Во-первых, должны наступить определенные условия (по определению); во-вторых **риск** – вероятностное наступление неблагоприятного события, связывают с долговременными факторами

угроз. Если значения показателей, оценивающих долговременные факторы выходят за пределы **пороговых значений**, то в таком случае указанные факторы можно квалифицировать как угрозу. Угрозы развитию порождаются неустойчивостью. Угроза создает опасность разрушения экономической системы (объекта) либо наносит ей ущерб.

Основные проблемы пространственного развития Российской Федерации сформулированы в Стратегии пространственного развития Российской Федерации на период до 2025 года [7]. Одна из них и явилась предметом изучения с позиций экономической безопасности в данной работе. Была выделена такая **проблема** как существенное отставание межрегиональной миграционной подвижности населения от средних значений, характерных для развитых стран, что приводит, по мнению Правительства, к возникновению проблем на региональных рынках труда.

В качестве одного из важнейших направлений пространственного развития в вышеуказанной Стратегии отмечено усиление межрегионального сотрудничества и координации социально-экономического развития субъектов РФ в рамках макрорегионов.

Экономическая безопасность – состояние защищенности национальной экономики от внешних и внутренних угроз, при котором обеспечивается экономический суверенитет страны, единство ее экономического пространства, условия для реализации стратегических и национальных приоритетов [8]. Логическая схема взаимосвязи понятий, раскрывающих сущность экономической безопасности представлена на рисунке 1.

Оценка экономической безопасности основывается на системе показателей (индикаторов, индексов). Сопоставляя фактические значения показателей с пороговыми значениями, выделяют **три группы** показателей экономической безопасности в зависимости от динамики их значений и соответствия с пороговым уровнем [1, с.29]:

- 1) показатели, которые **не превышают** пороговые значения, и **динамика** их изменений **не указывает на ухудшение**.
- 2) показатели, которые находятся **в зоне риска**, приближаясь к их пороговым значениям, но **динамика** их изменений за анализируемый период **положительная**.
- 3) показатели, которые находятся **в зоне риска** (превышают пороговые значения) без явной тенденции к **улучшению**.



Рисунок 1. Логическая схема взаимосвязи понятий, формирующих сущность состояния безопасности системы и оценку риска последствий

В зависимости от степени возникшего разрушения в экономике и возможности системы восстановиться, различают следующие состояния экономической безопасности [3, с. 82]:

- 1) **нормальное состояние**. Все или большинство индикаторов находятся в пределах пороговых значений. В странах реализуются стандартные экономические программы по улучшению инвестиционного климата;
- 2) **предкризисное состояние**. Как минимум один из индикаторов вышел за пределы порогового значения, и процесс имеет тенденцию к усилению. Остальные индикаторы приблизились к пороговым значениям. Требуется корректирующие меры со стороны государства;
- 3) **кризисное состояние**. Более 50% индикаторов преодолели пороговые значения. Требуется радикальные меры со стороны государства по стабилизации экономической ситуации;
- 4) **критическое состояние**. Практически все индикаторы перешли свои пороговые границы, и эти процессы имеют тенденции к усилению. В этом случае может наступить полный коллапс экономической системы. На национальном уровне выйти из ситуации фактически невозможно, поэтому требуются солидарные усилия многих стран по оказанию помощи.

В рамках представленной работы рассмотрим такой сложный показатель как уровень экономической интеграции субъектов РФ. Сама по себе оценка уровня экономической интеграции субъектов РФ предполагает комплексный подход и формирование целых групп показателей, которые бы его оценивали.

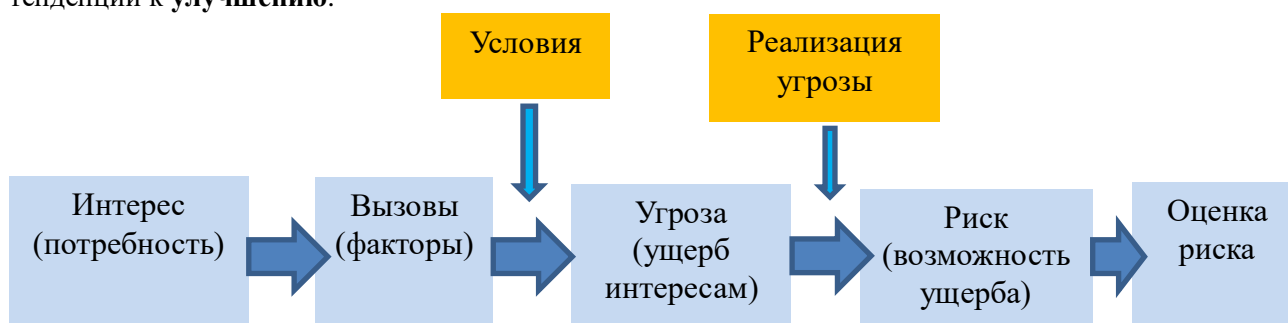
В настоящее время среди ученых и специалистов-практиков не сформированы единые принципы и методика расчета уровня экономической интеграции. Имеющийся зарубежный и отечественный опыт доказывает, что эффективным механизмом экономической интеграции регионов выступают межрегиональные взаимодействия. В России эффективность использования данного механизма была доказана, в частности, деятельностью межрегиональных ассоциаций экономического взаимодействия. Обзор методик определения уровня межрегионального взаимодействия (механизма экономической интеграции регионов), осуществляемого в различных сферах экономики, в регионах разного типа представлен в работе Н.Л. Никулиной и Л.М. Авериной [6, с. 25].

Т.Б. Мельникова применила «локальный подход», выработанный на основе новой теории экономических систем, позволивший уйти от рассмотрения экономической интеграции субъектов РФ через призму «валовых показателей». В своем исследовании она представила комплексную модель экономической интеграции субъектов РФ, выделив четыре типа интеграции, а, следовательно, и направлений оценки: объектную (индивидуум и сообщество), средовую (городское и виртуальное пространство), процессную (мобильность человека и сообществ внутри пространств) и проектную (накопление ресурсов населением и сообществами) экономическую интеграции. Целевым значением эффективности участия региона в процессах экономической интеграции является не превышение 20% критериев эффективности по каждому типу экономической интеграции. [4, с. 1063] Результаты апробации описанной автором модели таковы: средовая экономическая интеграция выявлена как одна из наименее проблемных подсистем для всех субъектов РФ. Для большей части регионов России характерно недоиспользование потенциала процессной экономической интеграции, что проявляется либо в низкой эффективности внутренней федеральной миграции трудовых ресурсов, либо в интеграционной пассивности местного населения. Анализ эффективности результатов проектной экономической интеграции свидетельствует о разделении большинства регионов России на две большие группы. Одна показывает достижение критерия эффективности, а для другой группы характерно превалирование интенсивности накопления капитала населением над накоплением капиталов организациями.

Уровень экономической интеграции субъектов Российской Федерации в Стратегии до 2030 определен 13-м показателем в перечне основных 40 показателей состояния экономической безопасности в рамках которого и предполагалось оценить межрегиональную миграционную подвижность трудовых ресурсов.

Существует несколько традиционных подходов к моделированию миграции: гравитационные модели (данный подход не подходит для долгосрочных прогнозов); регрессионные модели (важны для определения конкретной управленческой стратегии, но не отвечают критерию необходимой надежности); цепи Маркова (применение возможно при полной информации о матрице вероятностей перехода в момент времени); оптимизационные модели (если критерий оптимальности отражает некоторый закон поведения населения данной территории, можно получить нормативный прогноз миграционных потоков) [5, с.337].

В своей образовательной деятельности студенты оценивают состояние экономической безопасности на микро-, макро- и мезоуровнях. В данной работе представим способ оценки уровня экономической интеграции, определенный по показателю мобильности трудовых ресурсов. Трудовая мобильность позволяет судить об эффективности использования труда в экономике.



Рисунок 2. Динамика занятого населения РФ по месту нахождения работы

В целях оценки экономической безопасности по показателю мобильности трудовых ресурсов в РФ, сформируем показатель удельного веса внутрироссийской мобильности трудовых ресурсов:

$$d_m = \frac{\sum L_{ij}}{\sum L_i}, \quad (1)$$

где L_{ij} — общее количество граждан, выехавших из региона проживания i на основную работу в регион j , расположенный в федеральных округах, отличных от региона проживания; L_i — общее количество занятых граждан в регионе i без привязки к местонахождению работы.

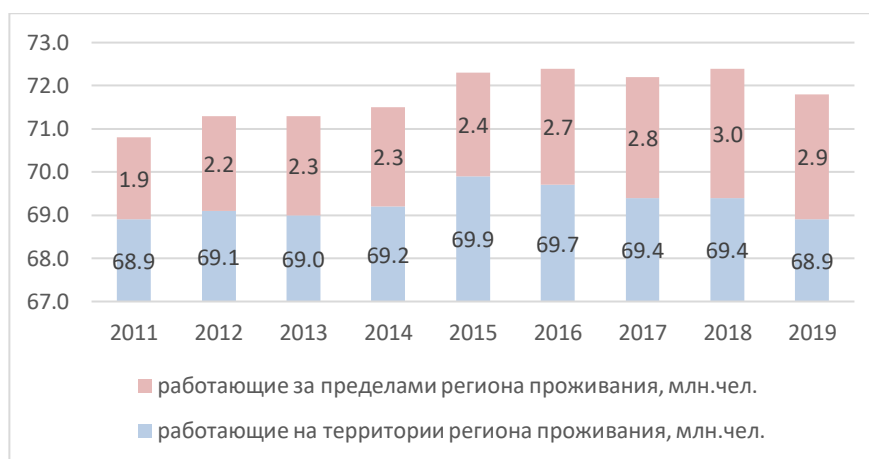
Динамика межрегиональной трудовой миграции (см. рис. 2) представлена как одна из составляющих уровня экономической интеграции субъектов Российской Федерации. Анализ основан на данных Росстата [9, с.1].

Таблица 1 Динамические и структурные характеристики занятого населения РФ

Показатель	2011	2012	2013	2014	2015	2016	2017	2018	2019
Всего работающих на территории РФ, млн.чел.	70,8	71,3	71,3	71,5	72,3	72,4	72,2	72,4	71,8
Удельный вес работающих за пределами региона проживания, %	2,7	3,1	3,2	3,2	3,3	3,7	3,9	4,1	4,0
Темп роста работающих на территории региона проживания, %	--	100,3	99,9	100,3	101,0	99,7	99,6	100,0	99,3
Темп роста работающих за пределами региона проживания, %	--	115,8	104,5	100,0	104,3	112,5	103,7	107,1	96,7

Количество населения, работающее за пределами территории своего проживания, по отношению ко всему работающему населению на территории РФ на всем наблюдаемом периоде возрастает с 2,7% до 4,0%. Положительная динамика свидетельствует о формировании благоприятных условий для мобильности трудовых ресурсов, а значит, нормализации состояния внутренней экономической безопасности.

Численность работающих в РФ за пределами своего субъекта во время проведения измерений с 2011 по 2019 гг. увеличилась на 52,6%, росла опережающими темпами по сравнению с численностью работающих на территории своего субъекта проживания до 2018 года (см. табл. 2). В 2019 году происходит также и опережающее снижение численности мобильных трудовых ресурсов на общем фоне снижения внутренней численности занятых. Таким образом, можно сделать вывод, что мобильным трудовым ресурсам свойственна более высокая динамичность, нежели статичным

трудовым ресурсам, и, как следствие, более высокая чувствительность к неблагоприятным условиям на внутреннем рынке труда страны.

Регионы-лидеры по доле населения, выезжающего на работу за пределы своего субъекта, это Московская область (20,2%), Ленинградская область (18,3%), Республика Адыгея (16,4%), Чувашская Республика (13,8%), Республика Калмыкия (12,9%). Как видно, эти показатели в несколько раз превышают среднероссийское значение за 2019 год. Для сравнения в некоторых исследованиях приводятся аналогичные показатели для США (13,7%), Канады 14,6%, Японии (4,6%) в среднем за период 2000–2006 годов [2, с.1202]. Низкая пространственная мобильность объясняется высокими издержками миграции, связанными, в частности, с «ловушками бедности», особенностью статистического учета мигрантов и масштабами регионов в России. Следовательно, при прочих равных условиях, межрегиональная миграция в России, как самой большой (по площади) страны в мире, должна быть меньше, чем в европейских странах. [2, с.1195]

Наиболее востребованы у внутренних мигрантов такие виды экономической деятельности как строительство (643,9 тыс.чел.); транспортировка и хранение (382,8 тыс.чел.); торговля оптовая и розничная, ремонт автотранспортных средств и мотоциклов (301,8 тыс.чел.); добыча полезных ископаемых (279,1 тыс.чел.); обрабатывающая промышленность (261,2 тыс.чел.). Наименее востребованы водоснабжение, водоотведение, организация сбора и утилизации отходов, деятельность по ликвидации загрязнений (14,2 тыс.чел.). [9, с.5]



Рисунок 3. Макрорегионы-доноры и макрорегионы-реципиенты мигрантов

Еще одним показателем, рассчитываемым Росстатом, является **коэффициент межрегиональной внутренней миграции на 10 000 населения** (рис. 3). Однако, представленный расчет в интерактивном режиме можно посмотреть только до 2017 года¹.

Тем не менее, построенная диаграмма (см. рис. 3) четко отражает существующую устойчивую тенденцию направления потоков мигрантов: типичные макрорегионы-реципиенты это Центральный и Северо-Западный федеральные округа, а типичные доноры – Северо-Кавказский, Приволжский, Уральский, Сибирский и Дальневосточный федеральные округа. Добавление Крымского федерального округа после событий 2014 года привело к изменениям в движении трудовых потоков на территории РФ в 2015 году, но в 2016 и 2017 годах движения в новых направлениях фактически прекратились.

Эффективность трудовой миграции населения зависит от возможности получения более высоких доходов, чем в субъекте постоянного проживания. Интенсивность перемещений в целях трудоустройства за пределами места своего субъекта проживания постепенно нарастает и требует дальнейшего совершенствования методов мониторинга данного процесса со стороны субъектов официального учета. Это необходимо для формирования информационной базы адекватного регулирования перемещений в целях увеличения благосостояния населения за счет вовлечения ресурсов труда домашних хозяйств в производство товаров и оказание услуг посредством трудовой миграции.

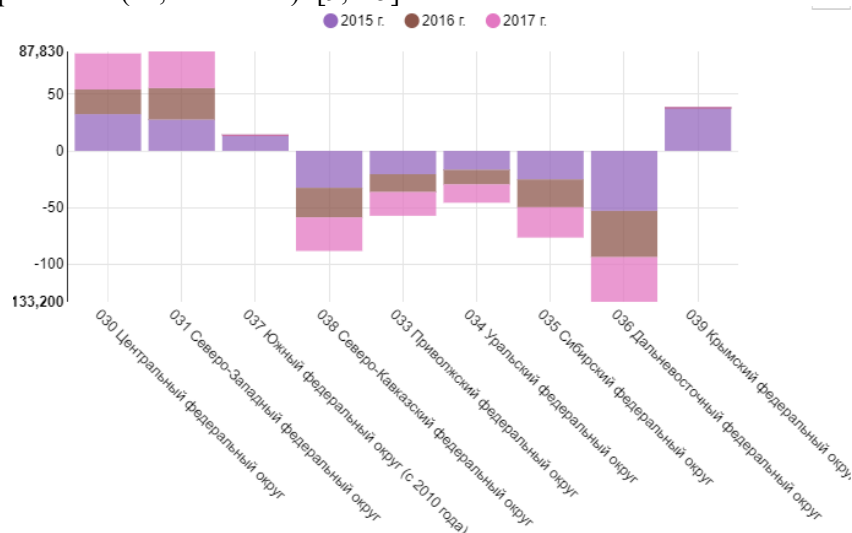
¹ Сформировано в витрине статистических данных: <https://showdata.gks.ru/report/274822/>.

Еще одним подходом для изучения степени мобильности является построение матриц переходов между секторами, регионами, типами занятости и т. д., и расчет для них **индексов Шоррокса** [2, с. 1196] по формуле 2:

$$M = \frac{n - \text{trace}(P)}{n - 1}, \quad (2)$$

где n — размерность матрицы переходов; $\text{trace}(P)$ — след матрицы переходов, то есть сумма элементов главной диагонали. При этом матрица переходов должна быть нормированной по строкам к единице. Индекс Шоррокса принимает значение от 0 до 1. Если $M = 0$, то это соответствует ситуации полной стабильности, то есть все индивиды остаются на прежних местах (диагональные элементы матрицы переходов равны единице). Если $M = 1$, то наоборот, все индивиды меняют свой статус (диагональные элементы равны нулю). Данная методология позволяет сравнивать страны по степени как межсекторной, так и межрегиональной мобильности.

В ходе проведенного анализа можно сделать ряд заключений: во-первых, чтобы провести оценку состояния фактора с точки зрения экономической безопасности, нужны пороговые показатели, разработка которых для такого показателя как уровень экономической интеграции субъектов РФ затруднена в силу сложности явления; во вторых, для выделенных единичных показателей межрегиональной мобильности также нет каких-либо пороговых значений, поэтому их альтернативой могут выступать среднемировые показатели, например, развитых экономик с сопоставимыми показателями численности населения и размером территорий; в-третьих, проведенная оценка выявила отставание российского показателя мобильности трудовых ресурсов от развитых стран в силу объективных причин, связанных, например, с «ловушкой бедности», т.е. респонденты бы уехали работать в другой регион, если бы имели средства на переезд; в-четвертых, трудовая миграция в РФ с 2011-2019 годы характеризуется положительной динамикой и высокой чувствительностью к неблагоприятным условиям на внутреннем рынке труда; в-пятых, направления потоков мигрантов остаются стабильными с заметным изменением в 2015 году, связанным с событиями, изменившими состав территориального устройства Российской Федерации.

Список источников

1. Вагин, В.Д. Таможенные органы и их роль в обеспечении экономической безопасности в сфере внешнеэкономической деятельности: учебное пособие / В.Д. Вагин — СПб.: ИЦ Интермедия, 2019. — 120 с. — ISBN 978-5-4383-0139-4.

2. Вакуленко Е. С. Сравнительный анализ межрегиональной и межсекторной мобильности в России [Электронный ресурс] // Экономика региона. 2020. Т. 16., вып. 4. — С. 1193-1207. — Режим доступа: <https://doi.org/10.17059/ekon.reg.2020-4-13>.

3. Господарик, Ю.П. Международная экономическая безопасность / Ю.П. Господарик, М.В. Пашковская. — 2-е изд., стер. — М.: Университет «Синергия», 2017. — 416 с. (Серия «Легкий учебник»). — ISBN 978-5-4257-0305-7.

4. Мельникова Т. Б. Модель экономической интеграции субъектов Российской Федерации. Структура и критерии эффективности [Электронный ресурс] // Экономика региона. — 2019. — Т. 15, вып. 4. — С. 1063-1076/ — Режим доступа: <https://doi.org/10.17059/2019-4-8>.

5. Невская, Н.А. Макроэкономическое планирование и прогнозирование: учебник и практикум для академ. бакалавриата: рек. УМО для вузов по эконом. спец. и направ. / Н.А.Невская.- М.: Юрайт, 2015. — 542 с. — ISBN 978-5-9916-4574-4.

6. Никулина Н. Л., Аверина Л. М. Механизм обеспечения экономической безопасности с позиции пространственного развития регионов РФ [Электронный ресурс] // Вестник Бурятского государственного университета. Экономика и менеджмент. 2020. № 3. С. 22-30. — Режим доступа: <https://www.elibrary.ru/item.asp?id=43994504>.

7. Стратегия пространственного развития Российской Федерации на период до 2025 года, утв. распоряжением Правительства Российской Федерации от 13 февраля 2019 г. № 207-р [Электронный ресурс]. — Режим доступа:

<http://static.government.ru/media/files/UVAIqUtT08o60RktoOXI22JjAe7irNxc.pdf>.

8. Стратегия экономической безопасности Российской Федерации на период до 2030 года, утв. указом Президента Российской Федерации от 13 мая 2017 г. № 208 [Электронный ресурс]. — Режим доступа: http://www.consultant.ru/document/cons_doc_LAW_216629/1d8dcf5824d5241136fa09b9e9c672ac5d325365/.

9. О межрегиональной трудовой миграции в 2019 году [Электронный ресурс]. – Федеральная служба государственной статистики. – Режим доступа: https://rosstat.gov.ru/storage/mediabank/GhpJyhEX/mtm_2019.pdf.

УДК 343.35

ПОДХОДЫ К ОЦЕНКЕ ПОТЕРЬ ОТ КОРРУПЦИИ

Коваленко А.В., студентка ФЭУП ЮУрГУ (НИУ)

(Научный руководитель – Прокофьев А.Н., преподаватель кафедры ЭФиФП ФЭУП ЮУрГУ (НИУ))

Статья посвящена подходам к оценке потерь от коррупции.

Ключевые слова: убытки от коррупции, методы оценки потерь.

Коррупция на сегодняшний день является одной из самых значимых проблем в России, что препятствует её социально — экономическому развитию и представляет угрозу национальной безопасности. Она дестабилизирует национальные экономики, нарушает права человека, подрывает принципы справедливости, провоцирует социальную напряженность в обществе. Борьба с коррупцией на сегодняшний день является одним из главных направлений деятельности Правительства Российской Федерации и ведётся на протяжении всей истории российского государства.

В Национальном плане противодействия коррупции закреплены основные направления деятельности органов государственной и муниципальной власти в отношении противодействия коррупционной составляющей российского общества, определена необходимость разработки антикоррупционных стандартов, общественного и парламентского контроля.

Коррупция в различных сферах государственной и общественной жизни представляет серьезную опасность, в результате чего подрывает доверие людей к Правительству, усугубляет политическое и экономическое неравенство, порождает организованную преступность, ставит под угрозу национальную безопасность страны и порождает снижение экономики в целом.

Федеральный закон «О противодействии коррупции» определяет коррупцию как злоупотребление служебным положением, дача взятки, получение взятки, злоупотребление полномочиями, коммерческий подкуп либо иное незаконное использование физическим лицом своего должностного положения вопреки законным интересам общества и государства в целях получения выгоды в виде денег, ценностей, иного имущества или услуг имущественного характера, иных имущественных прав для себя или для третьих лиц либо незаконное предоставление такой выгоды указанному лицу другими физическими лицами, также совершение вышеуказанных деяний от имени или в интересах юридического лица. Государственная коррупция представляет собой взяточничество и любое другое поведение лиц, которым поручено выполнение определенных обязанностей в государственном секторе и которое ведет к нарушению обязанностей, возложенных на них по статусу государственного должностного лица. Взятничество разрушает дисциплину в работе государственного аппарата. На сегодняшний день в России большая часть совершаемых коррупционных преступлений происходит именно в этой сфере.

Противодействие с коррупцией однозначно должно осуществляться по всем направлениям государственной политики. Действуя, над устранением коррупции в какой-нибудь одной сфере, появляются большие риски преуспевания и развития в другой. С теоретической точки зрения всё достаточно просто, только вот на практике замыслов, идей и предложений недостаточно для выполнения задач. Основы антикоррупционной политики, а именно в Национальном плане противодействия коррупции, которые позже были модифицированы в Федеральный закон, в настоящее время еще не воплощены и находятся на стадии разработки и совершенствования. По всей вероятности, действующее законодательство не скоро позволит свести к минимуму коррупционную составляющую нашего общества до оптимального уровня. В основном это связано с тем, что большая часть граждан привыкла мыслить коррумпировано. Для осуществления принципа законности, прежде всего, нужно предотвратить в сознании человека возможность дачи взятки. Чтобы сохранить антикоррупционную политику как ответственность и обязательство для всех граждан, государственная власть создаёт законодательные акты и государственные органы. Наиболее действенными правовыми средствами противодействия коррупции являются, первоначально, нормативно-правовые предписания, регламентирующие приёмы, способы противодействия

коррупционным отношениям, а также юридические технологии, связанные с эффективным правовым инструментарием, толкованием права и формами правореализационной практики, способствующие снижению факторов коррупционной деятельности. Концепцией антикоррупционных мер может быть не только принятие законодательных актов в государственной сфере, но и их повсеместное, практическое применение, именно это позволит осуществлять тщательный контроль над коррупционной деятельностью.

Вместе с тем, нужно применять опыт противодействия коррупции в зарубежных государствах, а также международные антикоррупционные стандарты. Более того, для борьбы с коррупцией необходимы полноценное гражданское общество, независимые общественные институты, объективное и компетентное приобщение средств массовой информации. Основным акцент целесообразно делать на повышение уровня прозрачности в работе всех ветвей и уровней власти. Обстановка в общей сложности маловероятно будет изменяться в полной мере, если видеть только нынешние события и факты. Отрицательные тенденции получится изменить путём предусмотрительности коррупционных ситуаций. Одним из достаточно сложных барьеров на данном пути являются падение авторитета органов государственной власти, утрата доверия и уважения к ним со стороны значительной части граждан. Этот феномен обусловлен неудовлетворённостью общества не столько содержанием и объёмом компетенции, сколько качеством государственной деятельности, которое переживает процесс перманентного снижения на протяжении уже длительного времени.

Чтобы увеличить эффективность противодействия коррупции, необходимо взаимодействие структур, которые занимаются вопросами по таким направлениям как: – постоянное усовершенствование общественной антикоррупционной экспертизы нормативных правовых актов; – обеспечение открытости и прозрачности в полном объёме административных и правовых процедур, принятия решений, их жесточайшее регламентирование; – усиление обязательств и ответственности за совершение коррупционных преступлений; – развитие международного правового сотрудничества в области противодействия коррупции; – устранение возникнувшей системы планирования и расстановки кадров государственной и муниципальной службы по принципу родства и землячества, приятельских отношений, личной преданности для создания команды «единомышленников»; – совершенствование системы социального контроля — контроля, осуществляемого над деятельностью институтов, предприятий, организаций и всего общества в целом; – формирование у граждан антикоррупционной устойчивости. Предпринятые меры по противодействию коррупции — это всего-навсего только старт и трудно в настоящее время говорить о значительных достижениях и результатах такой работы. В будущем следует данные мероприятия ввести при более активном взаимодействии с другими органами власти, а именно с законодательной, исполнительной, судебной, общественными организациями. Лишь только всеобщие приложенные усилия и старания могут дать возможность снизить уровень коррупции и ее проявления в целом, соответственно и размеры ущерба, приносимые социально-экономическому развитию нашей страны.

Целью оценки коррупционных рисков является определение конкретных бизнес-процессов и деловых операций в деятельности организации, при реализации которых наиболее высока вероятность совершения работниками организации коррупционных правонарушений, как в целях получения личной выгоды, так и в целях получения выгоды организацией.

Оценка коррупционных рисков является важнейшим элементом антикоррупционной политики. Она позволяет обеспечить соответствие реализуемых антикоррупционных мероприятий специфике деятельности организации и рационально использовать ресурсы, направляемые на проведение работы по профилактике коррупции.

Оценку коррупционных рисков рекомендуется проводить как на стадии разработки антикоррупционной политики, так и после ее утверждения на регулярной основе. При этом возможен следующий порядок проведения оценки коррупционных рисков:

- представить деятельность организации в виде отдельных бизнес-процессов, в каждом из которых выделить составные элементы (подпроцессы);
- выделить "критические точки" - для каждого бизнес-процесса определить те элементы (подпроцессы), при реализации которых наиболее вероятно возникновение коррупционных правонарушений.
- Для каждого подпроцесса, реализация которого связана с коррупционным риском, составить описание возможных коррупционных правонарушений, включающее:
 - характеристику выгоды или преимущества, которое может быть получено организацией или ее отдельными работниками при совершении "коррупционного правонарушения";

- должности в организации, которые являются "ключевыми" для совершения коррупционного правонарушения - участие каких должностных лиц организации необходимо, чтобы совершение коррупционного правонарушения стало возможным;
- вероятные формы осуществления коррупционных платежей.
- На основании проведенного анализа подготовить "карту коррупционных рисков организации" - сводное описание "критических точек" и возможных коррупционных правонарушений.
- Сформировать перечень должностей, связанных с высоким коррупционным риском. В отношении работников, замещающих такие должности, могут быть установлены специальные антикоррупционные процедуры и требования, например, регулярное заполнение декларации о конфликте интересов.
- Разработать комплекс мер по устранению или минимизации коррупционных рисков. Такие меры рекомендуется разработать для каждой "критической точки". В зависимости от специфики конкретного бизнес-процесса такие меры могут включать:
 - детальную регламентацию способа и сроков совершения действий работником в "критической точке";
 - реинжиниринг функций, в том числе их перераспределение между структурными подразделениями внутри организации;
 - введение или расширение процессуальных форм внешнего взаимодействия работников организации (с представителями контрагентов, органов государственной власти и др.), например, использование информационных технологий в качестве приоритетного направления для осуществления такого взаимодействия;
 - установление дополнительных форм отчетности работников о результатах принятых решений;
 - введение ограничений, затрудняющих осуществление коррупционных платежей и т.д.

Важным моментом является создание в обществе атмосферы недопустимости коррупции, индикатором этого является восприятие коррупции, так за 2019 г. По отдельным показателям восприятие в России оценивалось гражданами в соответствии с рисунком 1.

Индикатор коррупции	Корреляция	Доверительная вероятность
Оценка гражданами коррупции законодательной власти в регионе	-0,525	0,001
Оценка гражданами коррупции исполнительной власти в регионе	-0,405	0,014
Интегральный индекс объема коррупции	-0,378	0,023
Оценка гражданами коррупционности региональной власти	-0,372	0,025
Интенсивность деловой коррупции	-0,364	0,029

Рис. 1. Индикаторы восприятия коррупции

Как видно проблемой для России является «слабонегативное» восприятие коррупции, что делает теневую экономику устойчивой и плохо преодолимой, особенно это касается регионального уровня. Что дает почву для укрепления коррупции. Что является - серьезной угрозой для любого государства и общества, поэтому учитывая вышеизложенное, Российская Федерация должна принимать этот вызов и решить очень значимую и глобальную проблему современности.

Список источников

1. Налоговый кодекс Российской Федерации (часть вторая) от 05.08.2000 N 117-ФЗ (ред. от 29.09.2019) (с изм. и доп., вступ. в силу с 01.11.2019).
2. Оценка современного состояния коррупции в России – <https://cyberleninka.ru/article/>
3. Генеральная прокуратура Российской Федерации. Состояние коррупционной преступности по итогам 2019 года (genproc.gov.ru) <https://genproc.gov.ru/smi/news/genproc>
4. Россия в Индексе восприятия коррупции-2020: 30 баллов и 129 место (transparency.org.ru) <https://transparency.org.ru/research/indeks-vospriyatiya-korrupsii-rossiya-v-indekse-vospriyatiya-korrupsii-2020>

О НОВОЙ МОДЕЛИ РАСЧЕТА КРИТЕРИЕВ ОЦЕНКИ БЕДНОСТИ В РФ

Кондратьев А.С., к.и.н., доцент кафедры ЭФиФП ФЭУП ЮУрГУ (НИУ)

В статье раскрываются актуальные вопросы методологии и оценки измерения бедности. Излагаются основные подходы к расчету уровня бедности в России.

Ключевые слова: абсолютная бедность, субъективная бедность, многомерная бедность, материальная депривация, социальная исключенность.

Государство и экономисты продолжают искать оптимальный подход к методике расчета уровня бедности. Реальной величины бедности существовать не может, потому что у всех людей разные потребности и представления о границе бедности зачастую не совпадают.

В России до последнего времени используется концепция абсолютной бедности, то есть официально бедными считаются граждане, имеющие доходы ниже установленного прожиточного минимума. Кроме абсолютной бедности, которую измеряют статистическими методами, существует бедность субъективная — это когда человек сам оценивает свое финансовое положение. Как правило, субъективное восприятие сильно расходится с официальными цифрами. Так, Росстат в 2020 году записал в бедные 13,5% населения, а согласно опросу Фонда общественного мнения, бедными себя считают 33% россиян [4]. Возможные причины разрыва между субъективными оценками бедности и официальной статистикой многофакторные. Сюда, например, можно отнести возраст и здоровье, образование и место жительства россиян.

В России начинается отход от монетарного измерения бедности в пользу комплексной оценки. С 2020 года Росстат приступил к публикации данных о бедности в многомерном измерении, в том числе с точки зрения депривации (невозможности типичного необходимого потребления) и социальной исключенности граждан. Первые ретроспективные данные показывают, что «относительно бедных» в России по индексу многомерной бедности (ИМБ) — около четверти населения, наиболее распространенная депривация, близкая к такой бедности, — невозможность покупки автомобиля. Публикация новых цифр о бедности неизбежно будет влиять на характер социальной политики и должна усложнить ее характер.

Еще в 2019 г. эксперты Росстата представили новую методику расчета бедности в России. Теперь при определении числа малоимущих будет использоваться в несколько раз больше факторов, что позволит в дополнение к абсолютной и относительной бедности также получать данные о многомерной бедности, материальной депривации и социальной исключенности.

Во многих европейских странах уже произошел переход к индексному измерению бедности — оно учитывает доходную и имущественную обеспеченность, уровень потребления, трудовой потенциал домохозяйств, уровень образования и здоровья, а также включенность отдельных групп населения в экономические и социальные отношения. Типы данных, которые собирает Росстат — с помощью комплексного наблюдения условий жизни населения (КОУЖ) и выборочного наблюдения доходов населения и участия в социальных программах, — хотя и требуют модификации международных индексов, в целом позволяют рассчитывать индексы многомерной бедности, материальной депривации и социальной исключенности.

Индекс многомерной бедности использует в качестве основы 14 индикаторов - «доменов» и позволяет рассчитывать количество лишений, с которыми индивид одновременно сталкивается изо дня в день, например плохое здоровье и условия проживания, отсутствие минимального образования. По ориентировочным расчетам Росстата, уровень бедности по ИМБ составляет в России 24–25%. К населению с повышенными рисками бедности ИМБ относит жителей села, одиночек (особенно пенсионного возраста) и проживающих в крупных семьях (особенно с детьми), незанятых и безработных.

Индекс материальной депривации основан на оценке неудовлетворенных базовых потребностей и позволяет измерить, имеют ли индивиды или домохозяйства доступ к минимальным благам — питанию, одежде, жилью — по принятым в обществе стандартам. Домохозяйство или индивид считаются депривированными, если они испытывают шесть деприваций из возможных 16. Уровень депривированности домохозяйства коррелирует с уровнем его монетарной бедности и субъективной оценкой благосостояния. Наибольшее число деприваций отмечается в сельской местности, в

многодетных семьях и в домохозяйствах одиноких пенсионеров, но наличие у пенсионеров работы существенно сокращает уровень их депривированности. Высокая концентрация деприваций в семьях с детьми наблюдается даже при исключении из списка лишений, характерных только для семей с детьми. Отметим, из вычислений Росстата следует нечто вроде эмпирического критерия для определения «бедности по депривации» в РФ: он ближе всего к доле тех, кто не может позволить себе покупку автомобиля (19,8%). Бедность же в абсолютном определении ближе всего к доле домохозяйств, имеющих долги за ЖКХ (13,8%).

Наконец, индекс социальной исключенности оценивает выпадение индивида из экономической и общественной жизни и сферы социальных услуг. В нем 18 индикаторов. Среди домохозяйств без детей значение индекса составляет 6,2% (что соответствует проценту условно «социально исключенных» домохозяйств), с одним ребенком — 7,2%, с тремя — уже 16,8%. Сегмент населения РФ, одновременно и бедного (по ИМБ), и депривированного, и исключенного, согласно данным КОУЖ-2016, составляет примерно 5%. Более уязвимы в контексте анализа сходимости индексов многомерной бедности, материальных деприваций и социальной исключенности оказываются жители села, члены семей с детьми и пенсионерами [3].

Известно, что Министерство труда и социальной защиты РФ обсуждало с Росстатом методики измерения бедности, но, независимо от выбранной методики, оно будет выполнять поставленную Президентом РФ задачу снижения бедности в два раза (до 6,6%) к 2024 году. Показатели 2024 года, уточнили в ведомстве, будут рассчитываться по той же формуле, по которой бедность считалась в 2018 году, то есть по национальной границе бедности. Новые же показатели в первую очередь могут быть использованы для корректировки мер соцподдержки населения.

Примечательно, что с 1 января 2021 года Минтруд перестанет рассчитывать стоимость потребительской корзины, потому что Россия переходит с американской модели оценки бедности на европейскую.

Федеральным законом от 29.12.2020 № 473-ФЗ «О внесении изменений в отдельные законодательные акты Российской Федерации» установлено, что с 01 января 2021 года величина минимального размера оплаты труда (МРОТ) составит 12 792 рубля в месяц, а прожиточный минимум будет определяться по новому принципу. Кроме того, законом закреплена новая методика расчета прожиточного минимума, основанная на определении медианного среднедушевого дохода. Вместо устаревшего подхода к расчету величины прожиточного минимума, основанного на потребительской корзине, законом осуществлен переход к установлению прожиточного минимума на душу населения исходя из медианного среднедушевого дохода. Это величина дохода, относительно которой у половины населения доходы выше, а у половины - ниже. При таком подходе прожиточный минимум будет зависеть от уровня доходов большинства граждан, и повышаться по мере того, как растут доходы населения страны. Прожиточный минимум будет определяться Правительством ежегодно. С 2021 года установлено соотношение величины прожиточного минимума на душу населения в целом по Российской Федерации и величины медианного дохода в размере 44,2%. Указанное соотношение будет пересматриваться не реже одного раза в пять лет исходя из условий социально-экономического развития Российской Федерации. МРОТ устанавливается по отношению к медианной заработной плате, и в 2021 году составит 42 процента [1].

Обновляются правила предоставления выплат малоимущим слоям населения. Например, сумма выплаты на детей от 3 до 7 лет будет зависеть от достатка семьи и сможет составлять 50, 75 или 100 процентов от регионального прожиточного минимума. То есть, пособие станет более адресным. Учитываются обращения регионов, общественных организаций и граждан, которые поступили в Минтруд в прошлом году и в первые месяцы 2021 года. Так, 50% регионального прожиточного минимума принимается за его базовый размер. Но если среднедушевой доход семьи, получающей эту выплату, не достигнет регионального прожиточного минимума на душу населения, то сумму увеличат до 75% регионального прожиточного минимума, а при необходимости и до 100%. Раньше всем семьям с доходом ниже прожиточного минимума пособие выплачивалось в одинаковом размере - 50% от регионального прожиточного минимума. «Важно обеспечить максимальную адресность выплаты, предусмотреть комплексную оценку нуждаемости, которая учитывает доходы и имущественную обеспеченность граждан, сохранить при этом простой способ получения выплаты, то есть - по одному заявлению, поданному в электронном виде или в МФЦ (органах соцзащиты)», - говорится в сообщении пресс-службы Минтруда [2].

Таким образом, постепенное признание многофакторной природы бедности потребует столь же сложной социальной политики. Тем не менее, само по себе появление официальных данных о

«многомерной» бедности будет воздействовать на ее структуру: эти цифры так или иначе будут обсуждаться в политическом процессе.

Список источников

1. Федеральный закон от 29.12.2020 № 473-ФЗ «О внесении изменений в отдельные законодательные акты Российской Федерации» // Опубликован на официальном интернет-портале правовой информации <http://publication.pravo.gov.ru/Document/View/0001202012290119>
2. Манукиян Е. Выплаты на детей от 3 до 7 лет будут начисляться по новым правилам - https://rg.ru/2021/03/10/utm_source=desktop
3. Мануйлова А. Бедность получила новые измерения. Росстат расширяет методику ее исчисления - <https://www.kommersant.ru/doc/3954833>
4. Савина О. Бедность в России будут считать по-новому - <https://polit.ru/article/2020/12/23/bednostmetr/>

УДК 331.548

ОСОБЕННОСТИ ПРОФИОРИЕНТАЦИОННОЙ РАБОТЫ В СОВРЕМЕННЫХ УСЛОВИЯХ

Красножон Е.А., старший преподаватель кафедры ЭФиФП ФЭУП ЮУрГУ (НИУ)

В работе автор рассматривает вопросы изменения спроса на рынке образовательных услуг, рассмотрены причины снижения популярности высшего образования, затронут вопрос изменения подходов к профориентации в связи с пандемией и коронавирусными ограничениями.

Ключевые слова: профориентация, вуз, высшее образование, методы профориентационной работы, пандемия, коронавирусные ограничения.

В последнее время наблюдается тенденция роста популярности среднего профессионального образования. А вот привлекательность высшего образования имеет тенденцию к снижению. Об этом свидетельствуют, например, данные РБК, согласно которым, за последнее десятилетие почти в два раза сократилось число родителей желающих, чтобы их дети поступали после школы в вузы. В период с 22 января по 15 марта 2021 года сервисом Superjob был проведен опрос среди родителей, дети которых заканчивают школу в 2021 году. В опросе приняли участие 2000 человек.

На вопрос: «Где продолжат обучение Ваши дети после окончания школы?» 21% респондентов сказали, что их выбор падет учебные заведения среднего профессионального образования. По данным РБК в 2010 году лишь 8% респондентов давали такой ответ. Лишь менее половины опрошенных родителей (43%) рассчитывают на то, что после школы их ребенок пойдет учиться в вуз. Следует заметить, что в 2010 году такой ответ давали 80% опрошенных. При этом в 2020 году планировали поступление своих детей в вуз 55% родителей, т.е. менее чем за год произошло снижение на 5%. Как говорят эксперты, с 2016 года так резко не падала популярность высшего образования в стране. Число родителей, считающих, что их дети после школы не будут учиться, а пойдут работать осталось таким же, как и в 2010 году и составило 2%. У 26% респондентов дети еще не определились с продолжением обучения после школы, 8% затруднились ответить. [2]

Мнения по поводу оценки сложившейся ситуации среди экспертов разделились. Кто-то считает, что снижение популярности высшего образования и рост привлекательности среднего профессионального заключается в том, что получение рабочей профессии повысит конкурентоспособность выпускника на рынке труда. Кто-то видит в снижении спроса на высшее образование последствия того, что долгое время считалось, что абсолютно каждый ученик 11 класса должен после школы поступать в вуз.

Что касается мнения автора, то, в результатах опроса РБК и Superjob, можно увидеть не только проблемы снижения популярности высшего образования, но и проблему снижения его доступности. Проводя встречи со школьниками и беседуя с родителями на консультациях по вопросам поступления в вуз становится, очевидно, что многие родители и школьники боятся прохождения итоговой аттестации в форме ЕГЭ. И именно поэтому заранее исключают возможность поступления в вузы. Не следует забывать также, что после окончания СПО абитуриенты имеют возможность поступать в вуз

без ЕГЭ, и для части родителей и школьников это становится одним из аргументов в пользу выбора СПО. Также многие родители начали переосмысливать построение «образовательной траектории» своих детей: все чаще «11 классов – очное обучение в вузе» заменяется на «9 классов – СПО – заочное обучение в вузе», считая, что это позволит повысить конкурентоспособность выпускника на рынке труда. В последние годы некоторые выпускники школ и их родители вообще отказываются от привычных и традиционных «образовательных траекторий» в пользу онлайн-курсов.

В качестве еще одного объективного фактора снижения спроса на высшее образование можно отметить снижение числа бюджетных мест по многим востребованным среди выпускников направлениям. Такая ситуация была особенно характерна в 2016, 2017 и 2019 года (таблицы 1, 2 - составлено на основании Формы N ВПО-1 «Сведения об организации, осуществляющей образовательную деятельность по образовательным программам высшего образования – программам бакалавриата, программам специалитета, программам магистратуры»). [1]

Таблица 1. - Распределение принятых студентов организаций, осуществляющих образовательную деятельность по образовательным программам высшего образования (бакалавриат, специалитет, магистратура), по источникам финансирования (чел.)

Год	Принято всего, человек	Из них приняты за счет средств – всего, человек			
		федерального бюджета	бюджетов субъектов РФ	местных (муниципальных) бюджетов	с полным возмещением стоимости обучения
1	2	3	4	5	6
2020	1093345	505206	16568	155	571416
2019	1129381	491611	16477	131	621162
2018	1147932	511503	16317	157	619955
2017	1141988	499062	16332	125	626469
2016	1157844	501279	16571	150	639844
2015	1221791	506296	16546	161	698788
2014	1191720	472015	14257	1708	703740
2013	1246484	483220	15617	245	747402

Таблица 2. - Распределение принятых студентов организаций, осуществляющих образовательную деятельность по образовательным программам высшего образования (бакалавриат, специалитет, магистратура), по источникам финансирования (%)

Год	В % к общему числу принятых - за счет средств			
	федерального бюджета	бюджетов субъектов РФ	местных (муниципальных) бюджетов	с полным возмещением стоимости обучения
1	7	8	9	10
2020	46,2	1,5	0,01	52,3
2019	43,5	1,5	0,01	55
2018	44,6	1,4	0,01	54
2017	43,7	1,4	0,01	54,9
2016	43,3	1,4	0,01	55,3
2015	41,4	1,4	0,01	57,2
2014	39,6	1,2	0,14	59,1
2013	38,8	1,3	0,02	60,0

Однако в 2020 году на фоне пандемии правительство экстренно выделило более 11 тысяч дополнительных бюджетных мест, при этом 9,5 тысяч мест было выделено региональным университетам и институтам.

На 2021 год число бюджетных мест в вузах увеличится еще на 33 тыс. И по словам министра высшего образования и науки В.Фалькова до 2024 года запланировано ежегодное увеличение числа бюджетных мест «по несколько десятков тысяч в год» [3].

Немаловажным фактором конечно является и рост стоимости обучения в вузах. Так, несмотря на пандемию, стоимость обучения во многих вузах, выросла в среднем на 15–19%. «В 2020 году за один семестр обучения в вузах студенты платили в среднем 68,9 тыс. руб., хотя годом ранее — 58 тыс. руб. А в негосударственных вузах стоимость одного семестра возросла с 46 тыс. до 55,2 тыс. руб.». На этом фоне образование в колледжах выглядит более доступно. Так, например, по данным Минпросвещения, около 80% обучающихся в государственных колледжах и техникумах являются бюджетниками. В связи, с чем у многих региональных вузов сейчас наблюдаются проблемы с набором абитуриентов — к ним не идут учиться. Многие родители и абитуриенты отдают предпочтение обучению в учреждениях среднего профессионального образования, как более перспективному и менее дорогому [1].

Внедрение новых профессиональных стандартов, которые все еще требуют доработки и уточнения в части конкретизации профессиональных компетенций и трудовых функций с позиции как рынка труда так и высшего образования, ситуация нестабильности в период пандемии, а также изменения в части востребованности профессий, в том числе и фоне цифровизации экономики, приводят к тому, что нынешние старшеклассники и их родители не могут четко сформулировать свои потребительские предпочтения в части получения высшего образования. Выпускникам очень трудно сделать свой выбор, просто ориентируясь на название направлений и специальностей. Проблема обостряется еще и тем, что ни школа, ни родители также не ориентируются в новых названиях направлений и специальностей, что иногда приводит к тому, что абитуриент поступает на направление, ориентируясь на его название, и лишь, начиная учиться, понимает, что это не то, что он предполагал. Это объясняется тем, что у выпускника и его родителей к моменту подачи документов не сформировалось полное представление о специфике профессии, возможностях дальнейшего трудоустройства и содержании образовательного процесса в вузе по этому направлению. Как показывает практика, выбор школьников определяется перечнем сданных ЕГЭ, текущими увлечениями, мнением родителей, друзей, школьных учителей, модой на те или иные профессии.

Еще одной проблемой видится то, что при выборе профессии абитуриенты руководствуются востребованностью специалистов в этой области на рынке труда на текущий момент, без учета возможного изменения предпочтений работодателя и требований экономики через 4-5 лет. Как итог — по окончании вуза иногда выпускники понимают, что рынок уже диктует другие правила, особенно это становится заметно в последние годы. Как следствие, они со временем разочаровываются в выбранной профессии и теряют к ней всякий интерес.

Все это ставит перед вузами задачу к пересмотру подходов к профориентационной работе. А наибольший «толчок» к этому дала пандемия и, как следствие, коронавирусные ограничения на многие привычные профориентационные мероприятия.

Подходы и методы профориентационной работы вузов традиционно делят на активные и пассивные. К активным методам, можно отнести использование интерактивных форм работы со школьниками. К таким методам можно отнести привлечение школьников к участию в научно-практических конференциях вуза, проведение олимпиад, организация различных мастер-классов для школьников и т.д.

В качестве пассивных методов можно выделить такие как: дни открытых дверей, встречи преподавателей и представителей приемных комиссий вузов с учащимися школ и их родителями, распространение рекламной информации и т.д.

В последний год вузы были вынуждены в большей степени использовать пассивные методы профориентационной работы. В первую очередь это было связано с самоизоляцией и коронавирусными ограничениями. Но даже здесь возникла необходимость в пересмотре форматов их проведения. Так, например, дни открытых дверей в привычном очном формате в 2020 году проводить было нельзя. Так, например, филиал ЮУрГУ в г. Миассе, как и многие вузы страны, перешел в дистанционный формат проведения данного мероприятия. С 2020 года дни открытых дверей в филиале стали проводиться «он-лайн». Это позволило не только увеличить охват участников, но и расширить информационную составляющую данного мероприятия. В таком же формате проводились встречи старшеклассников, выпускников СПО с представителями ведущих предприятий и

организаций города, для того, чтобы будущие абитуриенты могли получить актуальную информацию о востребованности тех или иных направлений и специальностей и о перспективах трудоустройства и карьерного роста после окончания вуза. Следует отметить, что проведение профориентационных мероприятий в формате «он-лайн» потребовало от филиала повышение активности своего присутствия в различных социальных сетях, и в целом с сети Интернет.

Конечно, пока нельзя сделать исчерпывающие выводы об эффективности изменения формата некоторых профориентационных мероприятий. Но анализируя результаты приемной кампании в 2020 году и работу по обращениям потенциальных абитуриентов и их родителей по вопросам поступления в филиал, можно констатировать, что такой формат позволяет не только донести информацию о филиале и его направлениях подготовки (специальностях) до контактных аудиторий в других регионах, но и в дальнейшем привлечь потенциальных абитуриентов для поступления в вуз.

Список источников

1. Сайт Министерства науки и высшего образования Российской Федерации - <https://minobrnauki.gov.ru/action/stat/highed>
2. Сайт РБК - Эксперты объяснили нежелание родителей отдавать детей в вузы после школы - <https://www.rbc.ru/rbcfreenews/605425f09a7947b564f77501>
3. Российская газета - Минобрнауки: Число бюджетных мест в вузах увеличится - <https://rg.ru/2020/07/29/minobrnauki-zavershaet-process-raspredeleniia-biudzhethnyh-mest-v-vuzy.html>

УДК 336.14:352

ПРОБЛЕМЫ ФОРМИРОВАНИЯ БЮДЖЕТОВ МАЛЫХ ГОРОДОВ

Лях В.Е., студент ФЭУП ЮУрГУ (НИУ)

(Научный руководитель - Яковлева Н.В., д.э.н., профессор кафедры ЭФиФП ЮУрГУ (НИУ))

В статье на фактических данных за продолжительный период времени проанализирован порядок формирования местного бюджета Миасского городского округа, занимающих различные позиции в рейтинге Российской Федерации по уровню социально-экономического развития.

Ключевые слова: местный бюджет, налоговые доходы, неналоговые доходы, безвозмездные поступления, дефицит и профицит бюджета.

Каждое муниципальное образование имеет собственный бюджет (местный бюджет). Местные бюджеты – это совокупность доходов и расходов МО, формируемых из закрепленных источников и используемых для достижения целей, выполнения задач и функций, а также реализация полномочий МО по предметам ведения МС.

В качестве составной части бюджетов поселений могут быть предусмотрены сметы доходов и расходов отдельных населенных пунктов, не являющихся поселениями.

Формирование, утверждение, исполнение местного бюджета и контроль за его исполнением осуществляются органами местного самоуправления самостоятельно с соблюдением требований, установленных Бюджетным кодексом Российской Федерации и настоящим Федеральным законом, а также принимаемыми в соответствии с ними законами субъектов Российской Федерации.

Полномочия местной администрации поселения по формированию, исполнению и (или) контролю за исполнением бюджета поселения могут полностью или частично осуществляться на договорной основе местной администрацией муниципального района.

Бюджеты, как известно, имеет расходную и доходную части. Для примера рассмотрим Основные характеристики проекта бюджета Миасского городского округа на 2021 и на плановый период 2022-2023 гг. которые отображены на рисунке 1



Рисунок 1 – Основные параметры бюджета Миасского городского округа на 2021 год и на плановый период 2022-2023 гг.

Под доходами местного бюджета понимают денежные средства, поступающие в безвозмездном и безвозвратном порядке в соответствии с законодательством РФ в распоряжение органов местного самоуправления.

Доходы МБ формируются за счет собственных доходов (средства самообложения граждан, доходы от местных налогов и сборов и т.д.) и доходов за счет отчислений от федеральных и региональных регулирующих налогов, и сборов.

В МБ полностью поступают доходы от использования имущества, находящиеся в муниципальной собственности.

В местные бюджеты поступают налоговые доходы, ассигнования и неналоговые доходы.

Доходы:

- от использования имущества, находящегося в муниципальной собственности;
- от платных услуг, оказываемых бюджетными учреждениями, находящиеся в ведении органов местного самоуправления;

Ассигнования:

- на финансирование осуществления отдельных государственных полномочий, передаваемых органам местного самоуправления;
- на финансирование реализации органами местного самоуправления федеральных законов и законов субъектов РФ;
- на компенсацию дополнительных расходов, возникших в результате решений, принятых органами государственной власти, приводящих к увеличению бюджетных расходов или уменьшению бюджетных доходов муниципальных образований;
- другие неналоговые доходы, поступающие в местные бюджеты в порядке и по нормативам, которые установлены федеральными законами, законами субъекта РФ и правовыми актами органов местного самоуправления.

В местные бюджеты зачисляются налоговые доходы от федеральных и (или) региональных налогов и сборов, налогов, предусмотренных специальными налоговыми режимами, по единым нормативным отчислениям, установленным законами субъектов РФ.

В бюджеты городских округов зачисляются налоговые доходы от налога на доходы физических лиц по дополнительным нормативам отчислений, установленным органом государственной власти субъекта РФ.

Неналоговые доходы формируются за счет части прибыли муниципальных унитарных предприятий, остающейся после уплаты налогов и прочих обязательных платежей. Размер отчислений в местный бюджет устанавливается правовым актом органов местного самоуправления, представлено на рисунке 2

Налоговые и неналоговые доходы бюджета Миасского городского округа на 2020 –2023 годы

Млн. руб.



Рисунок 2 – Налоговые и неналоговые доходы

В том числе к неналоговым доходам относятся трансфертные платежи, в том числе поводам трансфертов и дотаций, изображено на рисунке 3

Структура межбюджетных трансфертов Миасского городского округа на 2021 год

Млн. руб.

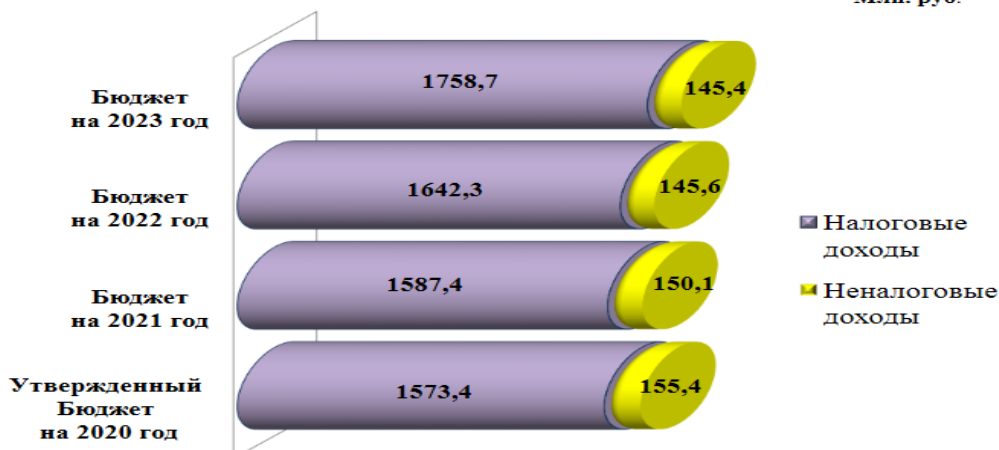

Рисунок 3 – Структура межбюджетных трансфертов МГО на 2021 год.

Виды и порядок предоставления финансовой помощи местному самоуправлению. Отличительные особенности дотаций от субвенций. Проблемы формирования местных бюджетов на современном этапе.

Местному бюджету могут быть предоставлены бюджетные ссуды из бюджета субъекта РФ на покрытие временных кассовых разрывов, возникающих при исполнении МБ.

Согласно Бюджетному кодексу Российской Федерации дотация - это бюджетные средства, предоставляемые бюджету другого уровня бюджетной системы Российской Федерации на безвозмездной и безвозвратной основе для покрытия текущих расходов.

Субвенции - бюджетные средства, предоставляемые бюджету другого уровня бюджетной системы Российской Федерации на безвозмездной и безвозвратной основах для осуществления определенных целевых расходов.

Таким образом, основное отличие дотации от субвенции заключается в том, что субвенция носит целевой характер, дотация же может быть использована по усмотрению того бюджета, которому она предоставлена (т. е. предоставленные деньги не носят целевого характер).

Под расходами местного бюджета, согласно Бюджетного кодекса РФ, следует понимать денежные средства, направляемые на финансовое обеспечение задач и функций местного самоуправления. Органы местного самоуправления обязаны вести реестры расходных обязательств, как свод (перечень) нормативных правовых актов и заключенных договоров и соглашений, предусматривающих возникновение расходных обязательств, подлежащих исполнению за счет средств местного бюджета.

На рисунке 4 отображена структура расходов в разделах жилищно-коммунального хозяйства и транспорта

Структура расходов в разделах жилищно-коммунального хозяйства и транспорта (без капитального строительства) на 2021 год



Рисунок 4 – Структура расходов в разделах жилищно-коммунального хозяйства и транспорта



Рисунок 5 – полномочия Округа и переданные государственные полномочия

Из приведенных данных видно две основные проблемы составления местных бюджетов:

1. Изначальная дотационность из-за мизерной налогооблагаемой базы по узкому перечню местных налогов.
2. Снижения полномочий округов и соответственный рост иждивенчества местных бюджетов и чиновников и рост их приспособленчества к вышестоящим органам.

Необходимо провести тщательный анализ выполнения Государственной программы «Развитие промышленности и повышение ее конкурентоспособности на период до 2020 года» и продолжить работу по созданию условий для ускоренного развития важнейших технологических направлений и на их основе создания новых продуктов и услуг, конкурентоспособных на внутренних и международных рынках.

Список источников

1. Афанасьева Елена Евгеньевна. Проблемы формирования доходов местных бюджетов в условиях централизации финансовых ресурсов // Вестник евразийской науки. 2018. No3
2. Васильева Наталья Викторовна Доходы местных бюджетов как залог финансовой самостоятельности местного самоуправления: правовой аспект // Известия БГУ. 2015. No1
3. Агузарова Ф.С. Роль региональных и местных налогов в формировании доходов консолидированных бюджетов субъектов России // Региональная экономика: теория и практика. 2018. No2
4. Третьякова Анна Викторовна Зарубежный опыт формирования доходов местных бюджетов // Вестник РЭА им. Г.В. Плеханова. 2018. No2
5. Коротаева Елена Анатольевна. Проблемы экономической самостоятельности местных бюджетов // Вестник Удмуртского университета. Серия «Экономика и право». 2014. No1

УДК 339.543

АНАЛИЗ ВЗАИМОДЕЙСТВИЯ ТАМОЖЕННЫХ ОРГАНОВ ЧЕЛЯБИНСКОЙ ОБЛАСТИ И МАЛОГО БИЗНЕСА

Максимов И.Ю., к.э.н. доцент кафедры ЭФиФП ФЭУП ЮУрГУ (НИУ)

Внешнеэкономическая деятельность является важной сферой хозяйственной деятельности любого субъекта Российской Федерации. Развитие этой сферы способствует экономическому росту и повышению эффективности функционирования национальной экономики и благосостояния области в целом. Изучена международная деятельность Челябинской области, проведен анализ участия малого и среднего бизнеса во внешнеэкономической деятельности в Челябинской области на основе таможенной статистики.

Ключевые слова: международная деятельность Челябинской области, ВЭД малого предпринимательства, ВЭД среднего предпринимательства, внешнеторговый оборот Челябинской области.

Как известно, в политике и стратегии развития Челябинской области одним из главных приоритетов сохраняется развитие малого предпринимательства. Разработана соответствующая стратегия развития экспорта и услуг до 2025 года. Данная стратегия должна обеспечить занятость населения, что в свою очередь приведёт к росту благосостояния граждан, закреплению и улучшению позиций экономики Челябинской области.



Рис. 1. Количество МСП, осуществляющее экспортную деятельность в Челябинской области за период 2014-2018гг.

Для более чёткого понимания и определения направлений совершенствования существующей стратегии, проведём анализ статистики по малому и среднему предпринимательству по Челябинской области за 2014-2019 год. Следует отметить, что статистические данные за 2019-20гг в плане осуществления деятельности экспорта МСП на момент написания статьи не все находились в свободном доступе. Динамика участников экспортной деятельности Челябинской области среди представителей малого и среднего предпринимательства, показана на рис.1.

Проанализируем так же динамику внешнеэкономической деятельности субъектов Челябинской области. Результаты ВЭД Челябинской области в период с 2014-2019 гг. представлены на рис.2 [7].



Рис. 2. ВЭД Челябинской области с 2014-2019 год [7]

Как видно, внешнеторговый оборот в 2014 году Челябинской области составил 1432,24 млн., дол. США. На страны ближнего 272,44 и дальнего зарубежья 1159,8 млн., дол. США соответственно. Импорт составил 28,3% от внешнеторгового оборота. На экспортные поставки доля составила 71,7%.

В экспортных поставках Челябинской области участвовало 592 представителя малого бизнеса и 50 представителей среднего бизнеса.

Внешнеторговый оборот Челябинской области в 2015 году составил 1057,9 млн. дол. США. По сравнению с соответствующим периодом 2014 года стоимостной объем внешнеторгового оборота уменьшился на 26,1%, количество участников ВЭД уменьшилось на 7,9%, количество стран экспортеров уменьшилось на 4,2%, количество стран импортеров уменьшилось на 2,5%. Ведущее место во внешней торговле Челябинской области в 4 квартале 2015 года занимали: Нидерланды – 125,1 (11,8% от общего внешнеторгового оборота), Иран – 87,6 (8,3%), Китай – 84,8 млн., дол. США (8%), Италия – 68,8 млн., дол. США (6,5%), Кувейт – 67,5 (6,4%).

По данным таможенной статистики в 4 квартале 2015 года 745 юридических лиц Челябинской области осуществляли внешнеэкономические операции. Из них, 37 были представители среднего бизнеса и 276 малого бизнеса. Как видим, произошло значительное сокращение, по сравнению с 2014 годом. Одним из факторов такого изменения, является то, что доля ООО уменьшилась. Это связано с тем, что предпринимателям стало намного выгоднее переходить в ИП, за счёт упрощенной системы налогообложения и меньшей суммы к уплате налогов.

Далее, в последующих годах мы наблюдаем рост внешнеторгового оборота Челябинской области. Так, например, в 2016 году внешнеторговый оборот Челябинской области составил 1638,3 млн. дол. США. По сравнению с 2015 годом стоимостной объем внешнеторгового оборота увеличился на 8,6%, весовой объем увеличился в 3,7 раза, количество участников ВЭД увеличилось на 2,1%, количество стран экспортеров уменьшилось на 2,1%, количество стран импортеров увеличилось на 1,2%.

На страны дальнего зарубежья пришлось 61,7% от общего стоимостного объема внешнеторгового оборота (1010,8 млн. дол. США), а на страны СНГ – 38,3% (627,5 млн. дол. США).

В экспортных поставках 2016 года Челябинской области участвовало 345 представителя малого бизнеса и 30 представителей среднего бизнеса. В 2016 году, в доле малого предпринимательства снижение показателей практически не происходит, ухудшения ситуации лишь в доле среднего предпринимательства.

В 2017 году внешнеторговый оборот Челябинской области достиг своего максимума за исследуемый период и составил 2179,7 млн. дол. США. По сравнению с 2016 годом стоимостной объем внешнеторгового оборота увеличился на 32,4%, весовой объем уменьшился на 54,8%.

На страны дальнего зарубежья пришлось 63,7% от общего стоимостного объема внешнеторгового оборота (1389,4 млн. дол. США), а на страны СНГ – 36,3% (790,3 млн. дол. США).

В экспортных поставках Челябинской области участвовало уже 798 представителя малого бизнеса и 56 представителей среднего бизнеса.

Положительное сальдо внешней торговли за этот период увеличилось на 23,4% по сравнению с 2016 годом, составив 565,6 млн. долларов США, за счет увеличения объемов импорта на 35,9% и увеличения объемов экспорта на 30,5%.

В 2018 году, мы наблюдаем очередной спад внешнеторгового оборота Челябинской области. По сравнению с 2017 годом, стоимостной объем внешнеторгового оборота уменьшился на 8,2% и составил 2004,9 млн. дол. США. На страны дальнего зарубежья пришлось 60,3% от общего стоимостного объема внешнеторгового оборота (1208,6 млн. дол. США), а на страны СНГ – 39,7% (796,2 млн. дол. США).

В экспортных поставках Челябинской области наблюдается значительный прирост участников малого и среднего бизнеса. Так, например, количество представителей среднего бизнеса увеличилось до 89, а малого, аж до 1217.

Ведущее место во внешней торговле Челябинской области в 2018 году занимали: Казахстан – 443,5 (22,1% от общего товарооборота), Кувейт – 191,5 (9,5%), Китай – 129,6 (6,5%), Узбекистан – 115,7 (5,8%), Вьетнам – 101,6 (5,1%), Республика Беларусь – 92,9 (4,6%), Турция – 89,7 (4,5%), Египет – 78,8 (3,9%), Германия – 69,4 (3,5%), Украина – 61,7 (3,1%), Нидерланды – 60,1 (3,0%), Италия – 50,6 (2,5%).

В 2019 году, наблюдается монотонное увеличение внешнеторгового оборота Челябинской области на 9,4% и в 2019 году составил 1981,6 млн. дол. США. На страны дальнего зарубежья пришлось 56,8% от общего стоимостного объема внешнеторгового оборота (1124,7), а на страны СНГ – 43,2% (856,9). Количество стран экспортеров увеличилось на 4,3%, количество стран импортеров увеличилось на 1,2%.

Основные торговые партнёры в экспорте Челябинской области за 2019 год показаны на рис. 3 [6].



Рис. 3. Основные торговые партнёры в экспорте Челябинской области за 2019 год

Основные экспортные поставки 2019 года были осуществлены в Казахстан – 242,5 (20,5% от общего объема экспорта), Кувейт – 141,4 (12,0%), Египет – 111 (9,4%), Узбекистан – 101,9 (8,6%), Беларусь – 72,6 (6,2%), Турцию – 68,5 (5,8%), Туркменистан – 66,7 (5,6%), Вьетнам – 54,4 (4,6%), Азербайджан – 31,4 (2,7%), Нидерланды – 30,7 (2,6%). Суммы указаны в млн. долларов США.

Увеличение внешнеторгового оборота со странами СНГ произошло за счет увеличения экспорта в Республику Беларусь на 50,9%, в Казахстан на 60,6%, в Туркменистан в 7,4 раза и импорта из Казахстана на 60,2%.

Увеличение объемов экспорта в Египет произошло на 41,6% и объемов импорта из Китая на 5,9%, из Германии в 2,4 раза, из Италии на 3,4%, из Испании на 40% [6].

За исследуемый период, по малому и среднему предпринимательству можно сделать соответствующие выводы: Основная направленность экспортёров в области, это оптовая и розничная торговля; ремонт автотранспортных средств, мотоциклов, бытовых изделий и предметов личного пользования, именно эта отрасль занимает лидирующие показатели по всем годам. В малом предпринимательстве в 2015 году произошёл спад в 2 раза и в 1.5 раза в доле среднего предпринимательства по сравнению с 2014 годом. Объясняется рядом причин:

- ухудшением мировой экономической конъюнктуры, в частности падением цен на нефть,
- международные санкции, включающие ограничения в финансах и визах, что привело к снижению деловой активности МСП.

Начиная с 2017 года начал происходить поэтапный рост. Благодаря переориентации экономики на собственное производство, и частичный отход от импортной продукции. Так как в Челябинской области преобладает больше экспорт и есть определенные наработки в технологиях производств, это позволило стабилизировать ситуацию и направить долю МСП на внешние рынки других стран. В России 8 федеральных округов. УРФО занимает 6 место, суммарно по малым и средним предприятиям экспортёрам за 2014-2018. Доля МСП Челябинской области занимает вторую позицию, уступая Свердловской области.

К сожалению, развитие малого и среднего бизнеса в Челябинской области происходит в замедленном режиме. Выделим причины, из-за которых идёт замедление темпов развития малого бизнеса в Челябинской области:

- Неустойчивость Федерального законодательства. В связи с постоянными изменениями в законодательстве, предпринимателям приходится нести большие временные затраты на приспособление своего бизнеса в соответствии изменившемуся законодательству. В результате чего страдает развитие самого предприятия;
- Уровень инфляции остаётся достаточно высоким;
- Слаборазвитая система микрофинансирования по причине нестабильной экономической ситуации в стране и давления со стороны банков;
- Моральное устаревшее оборудование на предприятиях. Местные производители отстали в производстве за счёт устаревших технологий, что влечет за собой трудности и проблемы в сбыте продукции;
- Уменьшение количества высоко квалифицированных специалистов;
- Проблема с рынками сбыта;
- Неудовлетворительный бизнес-климат по стране в целом.

Кроме того, вопросы взаимодействия таможни и малого бизнеса на сегодняшний день являются наиболее многогранными и имеют достаточно разногласий. Между ними возникает ряд определенных вопросов, который тормозит импульс развития взаимоотношений бизнеса и таможенных органов.

Совершенствование и развитие таких отношений обеспечит повышение привлекательности отечественных компаний и простимулирует внешнеэкономическую деятельность. Гармонизация взаимоотношений нужна для взаимного согласования, унификации, приведения в систему противоречащих определенных норм и правил, с которыми сталкиваются участники малого бизнеса и таможенные органы.

На основании анализа мировых тенденций гармонизации внешнеэкономических процессов, можно сформулировать задачи гармонизации взаимодействия малого бизнеса и таможенного контроля в РФ, решение которых на сегодняшний момент наиболее актуально:

- развитие таможенных услуг должно, в первую очередь, способствовать повышению конкурентоспособности РФ во всемирном экономическом пространстве, в том числе за счет эффективной таможенной службы;
- юридические механизмы таможенного регулирования необходимо согласовывать с основными направлениями социально-экономического развития РФ и стран партнеров на долгосрочную перспективу;
- развитие современных таможенных услуг невозможно без соответствующей инфраструктуры и обеспечения институционального развития;
- управление таможенными услугами должно осуществляться с помощью современных компьютерных и телекоммуникационных технологий;
- необходимо привлечение практиков-специалистов из службы ФТС в качестве оплачиваемых экспертов (как это происходило в некоторых зарубежных странах) и представителей бизнес - сообщества к решению вопросов в области управления таможенными услугами.

Унификация и гармонизация таможенных процедур таможенного регулирования приведёт к наименьшим разногласиям между бизнесом и таможней.

Список источников

1. Приказ ФТС России от 7 сентября 2012 г. № 1809 «Об утверждении Временного порядка категорирования участников внешнеэкономической деятельности на основе критериев, характеризующих участников внешнеэкономической деятельности».

2. Приказ ФНС России от 20.03.2020 № ЕД-7-2/181 «О приостановлении выездных налоговых проверок в отношении налогоплательщиков, в том числе субъекты малого и среднего предпринимательства до 01.05.2020 года».

3. Распоряжение правительства от 2 июня 2016 года №1083-р «Стратегия развития малого и среднего предпринимательства до 2030 года».

4. Распоряжение Правительства Российской Федерации от 14 августа 2019 год. №1797 «Стратегия развития экспорта и услуг до 2025 года».

5. Федеральный закон от 24 июля 2007 г. № 209-ФЗ «О развитии малого и среднего предпринимательства в Российской Федерации».

6. Анализ внешнеэкономической деятельности Челябинской области статистические данные Федеральной таможенной службы. – Режим доступа: <http://utu.customs.ru/folder/146581>.

7. Статистика малого и среднего бизнеса Челябинской области. – Режим доступа: <https://chelstat.gks.ru/>.

8. Правительство Челябинской области. – Режим доступа: <https://pravmin74.ru/>.

УДК 31:33

СТАТИСТИКА УРОВНЯ ЖИЗНИ НАСЕЛЕНИЯ СВЕРДЛОВСКОЙ ОБЛАСТИ И ПРОБЛЕМЫ ЕЕ ФОРМИРОВАНИЯ

*Маланюк Е.А., студентка Миасского филиала ФГБОУ ВО «ЧелГУ»
Вяткина С.В., старший преподаватель Миасского филиала ФГБОУ ВО «ЧелГУ»*

В статье представлены результаты анализа статистики уровня жизни населения Свердловской области за период 2017-2019 годы и выделены проблемы сбора информации.

Ключевые слова: статистика, уровень жизни населения, домашнее хозяйство, интервьюер.

Уровень жизни – это сложная и многогранная категория, которая определяет экономическое состояние главной ячейки общества – домохозяйства. Важнейшей задачей статистики уровня жизни населения является его комплексная оценка и анализ.

На основе программы обследования бюджетов домашних хозяйств Российской Федерации (далее – ОБДХ) формируются статистические показатели доходов, расходов потребления, которые служат основой для отражения широкого круга экономических и социальных проблем в обществе (рисунок 1).



Рис. 1 - Показатели расходов и доходов домашних хозяйств [1]

Объектом выборочного обследования бюджетов домашних хозяйств в данной работе являются домашние хозяйства Свердловской области.

Статистика результатов обследований представлена за период 2017-2019 годы.

Представим структуру потребительских расходов домашних хозяйств Свердловской области за 2017-2019гг. на рисунке 2.

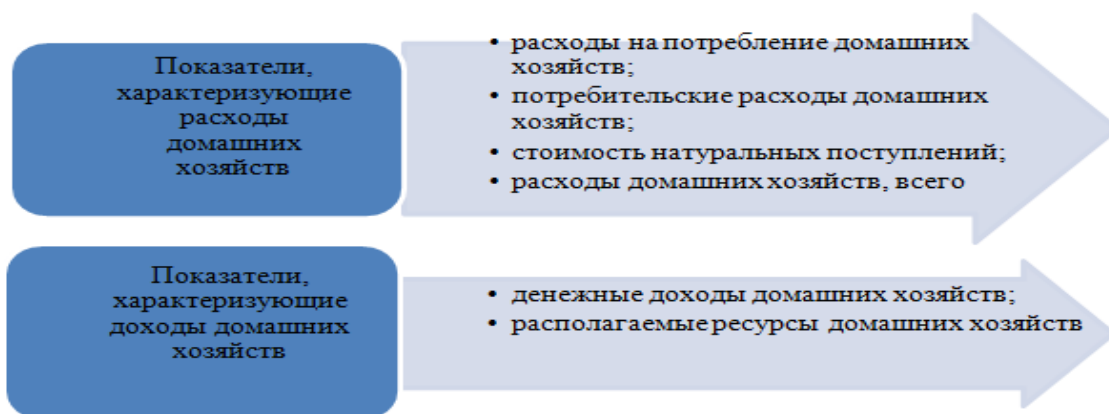

Рис.2 – Структура потребительских расходов домашних хозяйств Свердловской области за 2017-2019гг., % [2]

Таким образом, большая часть потребительских расходов домашних хозяйств уходят на покупку продуктов питания и безалкогольные напитки (30,2% - 2019г), транспорт (11,3%) и организацию отдыха и культурных мероприятий (11,4%), а также на жилищные услуги, воду, газ, электроэнергию и другие виды топлива (12,2%). Причем расходы на жилищные услуги показывает увеличение с 10,8% с начала анализируемого периода до 12,2% к концу данного периода, при этом население Свердловской области не забывает отдыхать и расходовать часть своих денежных средств на организацию культурных мероприятий.

Также по итогам ОБДХ формируется совокупность показателей, характеризующая уровень потребления продуктов питания и их пищевую ценность.

Структура потребления продуктов питания Свердловской области представлена на рисунке 3, пищевая и энергетическая ценность представлены в таблице 1.

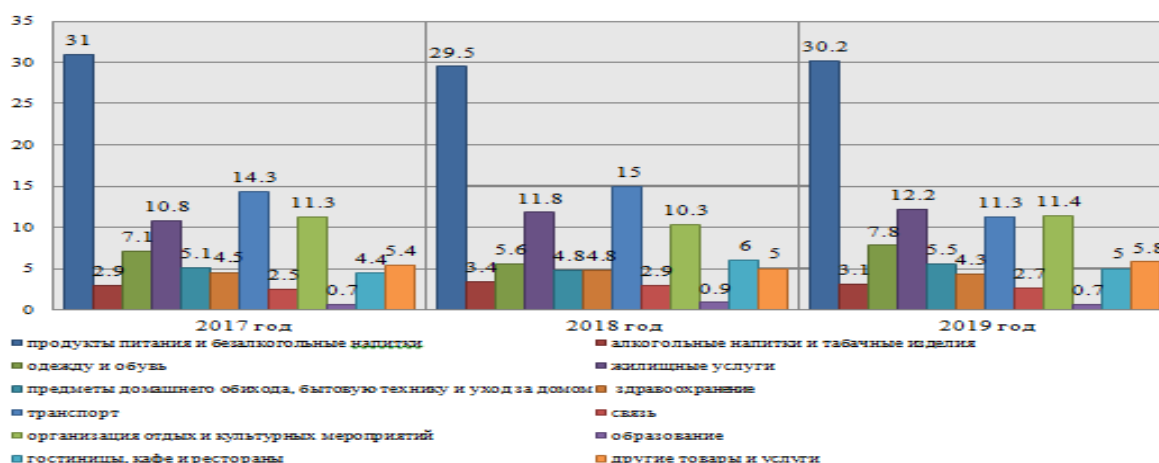
Согласно представленным ниже данным рисунка 3 можно сделать вывод, что в Свердловской области все домашние хозяйства, включая и городскую и сельскую местность, наибольшую долю потребления представляют молочные продукты, овощи и бахчевые, а также хлебные продукты.



Рис.3 – Структура потребления продуктов питания в среднем на члена домашнего хозяйства в год, кг. [4]

Уровень потребления продуктов питания и питательных веществ, содержащихся в потребленных продуктах питания, определяются как отношение общего объема потребления к числу потребительских единиц (потребителей), исходя из их фактического присутствия в домашнем хозяйстве [3].

Таблица 1 – Пищевая и энергетическая ценность продуктов питания в домашних хозяйствах Свердловской области за 2017-2019гг., в среднем на члена домашнего хозяйства[4]

Пищевая ценность, г в сутки:	2017г.	2018г.	2019г.
Все домашние хозяйства			
Белки	74	71	72
Жиры	103	99	100
Углеводы	323	314	315
Энергетическая ценность, ккал в сутки	2527	2442	2454
Домашние хозяйства в городской местности			
Белки	72	70	71
Жиры	100	97	98
Углеводы	305	302	301
Энергетическая ценность, ккал в сутки	2416	2373	2380
Домашние хозяйства в сельской местности			
Белки	86	77	78
Жиры	86	77	78
Углеводы	419	378	390

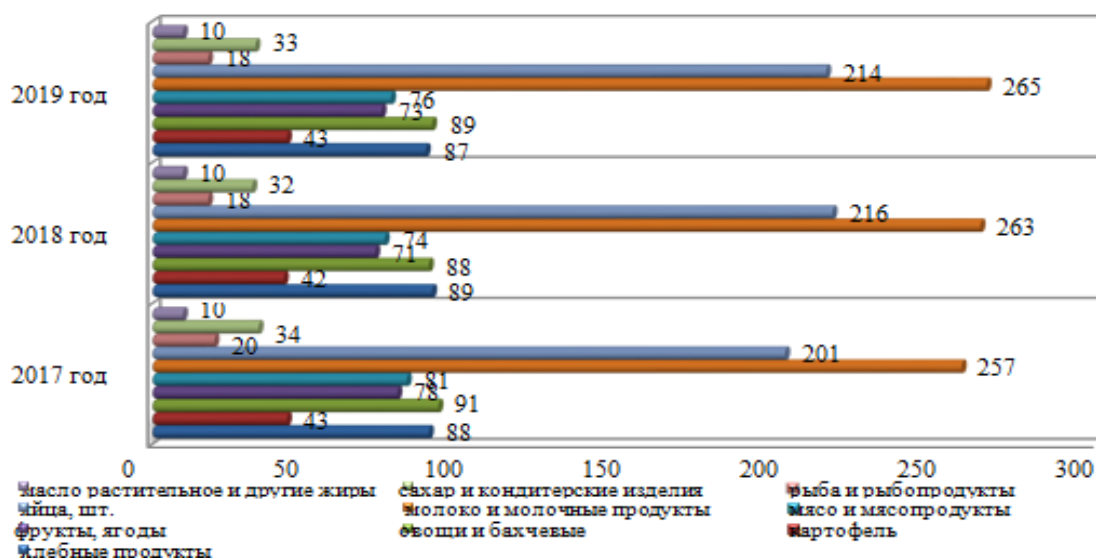
Потребление продуктов питания домашних хозяйств сельской местности отличается от городской: первые потребляют больше белков и углеводов, которые содержатся в продуктах животного происхождения, крупах, овощах и фруктах.

Данные обследования по конкретному домашнему хозяйству строго конфиденциальны и подлежат использованию исключительно для получения сводных итогов. Выборочная совокупность домашних хозяйств организуется представительности категории «все население» и путем добровольного участия домохозяйств.

Объем выборочной совокупности в Свердловской области составляет 995 домашних хозяйств, состав представлен на рисунке 4.



Рис.4 – Охват выборочного обследования домашних хозяйств

Формирование участка наблюдения предусматривает получение согласия домашних хозяйств на участие в обследовании. Это осуществляется интервьюером посредством посещения, проведения общей беседы и выяснения намерения домашнего хозяйства в отношении участия в обследовании.

С интервьюерами заключается контракт в зависимости от возраста. С молодыми сотрудниками обычно заключается бессрочный, с сотрудниками пенсионного возраста – срочный (на 1 год или 2 года).

Динамика удельного веса возрастной структуры работающих интервьюеров представлена на рисунке 5.



Рис. 5– Динамика изменений возрастной структуры интервьюеров, %

Но если все же респондент отказывается участвовать дальше в обследовании, интервьюеру приходится оперативно искать замену выбывшему домашнему хозяйству. Проблему участия домашних хозяйств в обследовании можно было бы частично решить, возобновив систему материального стимулирования обследуемых домохозяйств.

Динамика отказов домохозяйств от участия в обследовании в анализируемом периоде представлена на рисунке 6.

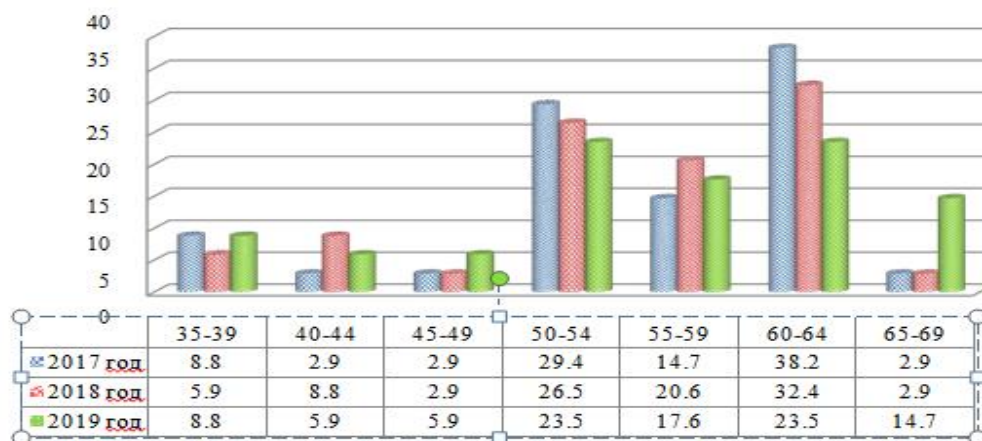

Рис.6 – Динамика выбывших домашних хозяйств за 2017-2019гг.

Основными причинами отказа респондентов от участия в наблюдении являются:

- 1) участие в обследовании занимает много времени;
- 2) результаты обследования не повлияют на улучшение условий жизни;
- 3) семейные обстоятельства;
- 4) отсутствие материального стимула;
- 5) не надеются на сохранение конфиденциальности информации.

Таким образом, несмотря на снижение числа выбывших домашних хозяйств за анализируемый период с 780 до 554, проблема выбытия остается и дополняется проблемой сохранения имеющейся сети обследуемых домашних хозяйств. Такая ситуация может отрицательно сказаться на формировании достоверных статистических данных, т.к. новыми домашними хозяйствами необходимо провести достаточно большой объем работы интервьюеру. С учетом того, что интервьюеры – это люди в возрасте 50 и выше (почти 80%) – это вызывает необходимость поиска новых подходов по организации работ с домашними хозяйствами.

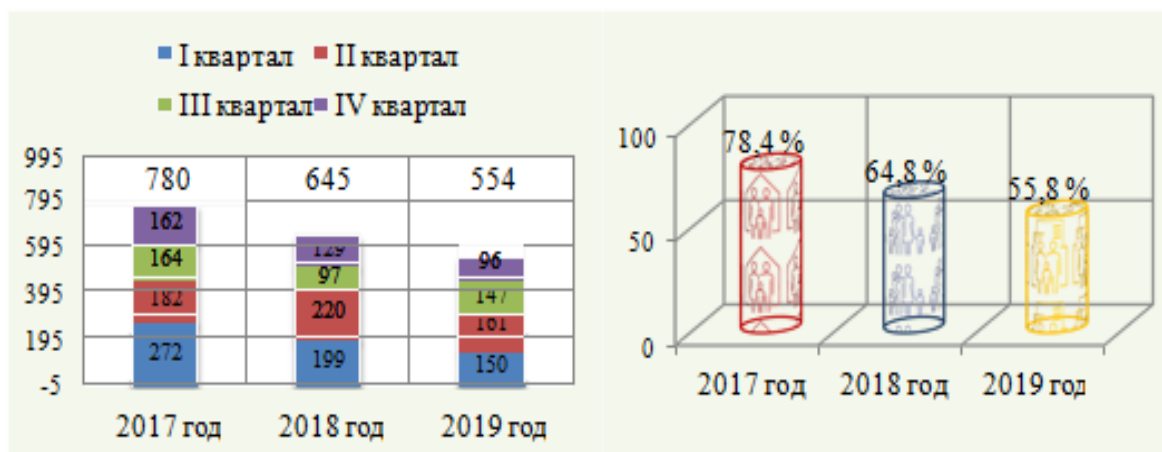
Еще одной проблемой ОБДХ является бумажный сбор первичных статданных. Конечно, для одинокого пожилого человека это возможно хоть какое-то времяпровождение, но для молодых и современных семей – это действительно трата личного времени, тем более в большом городе с быстрым ритмом жизни.

С этой целью планируется проведение мероприятий, направленных на обеспечение снижения трудоемкости при проведении опросов населения на основе перехода на компьютеризированные платформы для сбора данных (CAPI, CAWI), внедрение широкого спектра клиентоориентированных сервисов по работе с итогами наблюдений, мониторинговой системы оценки качества итогов наблюдений.

Список источников

1. Статистика уровня жизни и потребления населением товаров и услуг. // Образовательный портал – URL: <https://konspekta.net/lek-931.html/> (дата обращения: 18.12.2020).
2. Структура потребительских расходов. – Текст: электронный // Свердловскстат. – URL: <https://sverdl.gks.ru/storage-/mediabank/ij4z3raV/Структура%20потребительских%20расходов%20домашних%20хозяйств%20за%202010-2019гг.htm/> (дата обращения: 19.12.2020).
3. Показатели статистики домашних хозяйств. – Текст: электронный // Studref. – URL: https://studref.com/654321/ekonomika/pokazateli-_statistiki_domashnih_hozyaystv/ (дата обращения: 19.11.2020).
4. Потребление продуктов питания в домашних хозяйствах. – Текст: электронный // Росстат. – URL: <https://sverdl.gks.ru/storage/mediabank/24Sw58kO/Потребление%20продуктов%20питания%20в%20домашних%20хозяйствах.htm/> (дата обращения: 19.01.2021).

**СОВЕРШЕНСТВОВАНИЕ МЕТОДИКИ ОЦЕНКИ ЭФФЕКТИВНОСТИ
ДЕЯТЕЛЬНОСТИ МБУ ПГО «ЦЕНТР ФИЗИЧЕСКОЙ КУЛЬТУРЫ И СПОРТА»**

*Муромяга К.А., студентка ФЭУП ЮУрГУ (НИУ)
Голубева Н.В., к.э.н., доцент кафедры ЭФиФП ФЭУП ЮУрГУ (НИУ)*

В работе представлены индикативные показатели, которые целесообразно использовать при оценке эффективности деятельности учреждения спорта и приведены критерии их оценки.

Ключевые слова: показатели оценки эффективности деятельности, муниципальное учреждение, бюджетное учреждение.

В свете утверждённой Правительством РФ «Концепции повышения эффективности бюджетных расходов в 2019–2024 годах» большое внимание уделяется повышению эффективности и качества оказания государственных услуг социальной сферы.

Финансово-хозяйственная деятельность государственных и муниципальных учреждений имеет свою специфику, что в свою очередь обуславливает применение для оценки качества и эффективности их деятельности специальных индикативных показателей.

При анализе эффективности работы организаций бюджетного сектора наряду с экономической оценкой большое значение придается анализу социальных результатов, которые отражают степень достижения основных целей деятельности некоммерческой организации с учетом её отраслевой специфики.

Из этого следует актуальность совершенствования методик анализа качества услуг, предоставляемых государственными и муниципальными учреждениями, а также оценки эффективности их деятельности.

Исходя из необходимости совершенствования методики оценки качества услуг МБУ ПГО «Центр физической культуры и спорта», целесообразно в качестве индикативных использовать следующие показатели, представленные в таблице 1.

Таблица 1 Индикативные показатели оценки эффективности деятельности учреждения спорта

№	Целевые показатели эффективности и результативности деятельности учреждения	Критерии оценки эффективности и результативности деятельности учреждения (единица измерения - баллы)
1. Основная деятельность учреждения		
1.1	Выполнение учреждением муниципального задания по показателям объема и качества	Выполнено в полном объеме/не в полном объеме; При выполнении в полном объеме - 5 баллов, менее 100%, но более 90% - 3 балла, 90% и менее - 0 баллов
1.2	Оказание платных услуг	Оказываются/не оказываются; При наличии платных услуг - 5 баллов, в противном случае - 0 баллов
1.3	Обеспечение соответствия качества оказания муниципальных услуг требованиям, установленным в муниципальном задании	Соответствует требованиям/не соответствует; При соответствии в полном объеме - 5 баллов, в противном случае - 0 баллов
1.4	Удовлетворенность потребителей качеством и доступностью предоставления муниципальных услуг	Наличие/отсутствие жалоб потребителей услуг; При отсутствии обоснованных жалоб - 5 баллов, в противном случае - 0 баллов
1.5	Осуществление инновационной	Осуществляется/не осуществляется;

	деятельности - внедрение новых форм, методик, технологий социального обслуживания	При наличии новых форм, методик, технологий - 5 баллов, в противном случае - 0 баллов
1.6	Обеспечение информационной открытости учреждения	Наличие/отсутствие официального сайта учреждения; При соответствии в полном объеме - 5 баллов, в противном случае - 0 баллов
1.7	Популяризация деятельности учреждения, информирование населения о работе учреждения	Наличие/отсутствие стендов в учреждении, использование/не использование иных средств информационно-разъяснительной работы; При соответствии в полном объеме - 5 баллов, в противном случае - 0 баллов
2. Финансово-экономическая деятельность, исполнительская дисциплина учреждения		
2.1	Своевременность предоставления отчетности	Соблюдение сроков предоставления отчетности/несоблюдение; При соблюдении сроков во всех случаях - 5 баллов, при соблюдении сроков в большинстве случаев - 3 балла, при несоблюдении сроков - 0 баллов
2.2	Выполнение утвержденного плана финансово-хозяйственной деятельности учреждения	Выполнен/не выполнен; При выполнении - 5 баллов, в противном случае - 0 баллов
2.3	Целевое и эффективное использование бюджетных и внебюджетных средств	Наличие/отсутствие просроченной кредиторской и дебиторской задолженности и нарушений финансово-хозяйственной деятельности, приведших к нецелевому и неэффективному расходованию средств в течение отчетного периода; При отсутствии нарушений - 5 баллов, в противном случае - 0 баллов
2.4	Использование средств, полученных в виде субсидий на иные цели	Целевое/нецелевое использование средств; Степень использования субсидии равна 100% или менее при выполнении мероприятий в полном объеме на оговорённые цели - 5 баллов, показатель менее 100% за счет выполнения мероприятий не в полном объеме, при нецелевом использовании средств, либо если субсидия не выдавалась - 0 баллов
2.5	Оценка состояния муниципального имущества, выявление неиспользуемого или используемого не по назначению муниципального имущества	Отсутствуют нарушения законодательства/имеются нарушения законодательства в данной сфере; При отсутствии нарушений - 5 баллов, в противном случае - 0 баллов
2.6	Привлечение внебюджетных средств от оказания платных услуг	Размер внебюджетного дохода в процентах от суммы субсидии на финансовое обеспечение выполнения государственного задания: 30% и более от субсидии - 5 баллов, от 10% до 30% от субсидии - 4 балла, менее 10% от субсидии - 3 балла, внебюджетная деятельность учреждением не

		осуществляется - 0 баллов
2.7	Выполнение мероприятий по осуществлению внутреннего финансового контроля (аудита), в том числе наличие правового акта по порядку осуществления внутреннего финансового контроля (аудита)	Выполнены/не выполнены; При выполнении - 5 баллов, в противном случае - 0 баллов
2.8	Отсутствие выставленных требований на возмещение ущерба по недостаткам и хищениям материальных ценностей	Наличие/отсутствие; При отсутствии нарушений - 5 баллов, в противном случае - 0 баллов
2.9	Доля закупок, проведенных конкурентными способами, к общему количеству закупок товаров, работ, услуг. Расчет по формуле: $D = \frac{ЗК}{ЗО} \times 100\%$, где: ЗК - количество закупок товаров, работ, услуг, проведенных конкурентными способами; ЗО - общее количество проведенных закупок товаров, работ, услуг	Фактическая доля 60% и более - 5 баллов, от 30% до 60% - 3 балла, менее 30% - 0 баллов
3. Деятельность учреждения, направленная на работу с кадрами		
3.1	Укомплектованность учреждения работниками, непосредственно оказывающими услуги	Укомплектованность 100%; При выполнении условия - 5 баллов, в противном случае - 0 баллов
3.2	Соблюдение сроков повышения квалификации работников учреждения	Соблюдение/несоблюдение; При отсутствии нарушений - 5 баллов, в противном случае - 0 баллов
3.3	Рост заработной платы работников учреждения по сравнению с прошлым финансовым годом за счет всех источников финансирования, в том числе за счет средств, полученных от приносящей доход деятельности	Наличие роста/отсутствие роста; При выполнении условия - 5 баллов, в противном случае - 0 баллов
3.4	Отсутствие представлений органов, осуществляющих контрольные и надзорные функции (претензий, исков, санкций, административных нарушений) по результатам контрольных мероприятий, в том числе в сфере закупок	Наличие/отсутствие; При отсутствии нарушений - 5 баллов, в противном случае - 0 баллов
3.5	Соблюдение предельной доли оплаты труда работников административно-управленческого персонала в фонде оплаты труда учреждения	Доля оплаты труда работников административно-управленческого персонала в фонде оплаты труда учреждения 40% и менее - 5 баллов, более 40% - 0 баллов
3.6	Соблюдение предельной доли фактической численности работников, непосредственно участвующих в выполнении государственного задания, от всей штатной численности учреждения	Фактическая доля 60% и более - 5 баллов, менее 60% - 0 баллов
3.7	Соблюдение предельного уровня соотношения средней заработной платы	При выполнении условия - 5 баллов, в противном случае - 0 баллов

	руководителя учреждения, заместителей руководителя, главного бухгалтера и средней заработной платы его работников в кратности 1 к 8	
3.8	Выполнение квоты по приему на работу инвалидов	При выполнении условия - 5 баллов, в противном случае - 0 баллов

Таким образом, максимальное количество баллов, которое может быть присвоено учреждению в ходе оценки эффективности его деятельности - 120.

Список источников

1. Постановление Администрации городского округа Верхняя Пышма от 22 декабря 2014 года N 2377 «Об утверждении показателей и критериев оценки эффективности и результативности деятельности муниципальных учреждений в сфере физической культуры, спорта и молодежной политики, подведомственных муниципальному казенному учреждению "Комитет по спорту, туризму и молодежной политике городского округа Верхняя Пышма", их руководителей и работников»;
2. Приказ Министерства физической культуры, спорта и молодежной политики Свердловской области от 18 июля 2016 года N 339/ос «О показателях и критериях оценки эффективности деятельности государственных учреждений и руководителей государственных учреждений, подведомственных Министерству физической культуры и спорта Свердловской области»;
3. Приказ Министерства спорта РФ от 25 января 2018 г. N 60 "Об утверждении показателей эффективности деятельности федеральных государственных бюджетных и автономных учреждений, находящихся в ведении Министерства спорта Российской Федерации, и работы их руководителей».

УДК 334.021

АНАЛИЗ ПРИМЕНЕНИЯ СИСТЕМЫ СБАЛАНСИРОВАННЫХ ПОКАЗАТЕЛЕЙ КАК МЕХАНИЗМА УПРАВЛЕНИЯ РАЗВИТИЕМ ПРЕДПРИЯТИЯ (НА ПРИМЕРЕ ЗАО «МИАССМЕБЕЛЬ»)

Пастухова О.Н., к.э.н., доцент, заведующий кафедрой ЭФиФП ФЭУП ЮУрГУ (НИУ)

Рассмотрено применение модели системы сбалансированных показателей (ССП) как одного из способов управления развитием организации, в частности при решении стратегической задачи укрепления ее экономической безопасности. Обозначены преимущества модели ССП, перечислены ключевые проблемы, возникающие при ее внедрении. Приведен практический пример применения ССП при разработке управленческих решений, направленных на улучшение финансового положения конкретного предприятия.

Ключевые слова: система сбалансированных показателей (ССП), составляющие ССП, проблемы внедрения, риски.

В современных условиях возрастает актуальность проблем экономической безопасности предприятий, так как экономические условия рынка требуют новых более эффективных подходов и стратегических альтернатив в управлениях компаниями, которые бы позволили увеличить их стоимость и сохранить конкурентоспособность в долгосрочной перспективе. Следовательно, экономическая безопасность включает в себя не только угрозы возникновения кризисных ситуаций, но и поддержание устойчивого и эффективного развития организации. Но осуществить это возможно только в комплексе управленческих решений, поскольку от качества принимаемых решений в значительной степени зависят результаты хозяйственной деятельности и подразделений предприятия. Важно также понимать, что значимые результаты, стратегические цели достигаются благодаря направленным действиям всех сотрудников, вовлеченных в бизнес-процессы организации.

Одним из известных вариантов реализации задачи взаимосвязанного результативного функционирования организации является Система Сбалансированных Показателей (ССП) или

Balanced Scorecard (BSc). Данная модель разработана в 90-х годах XX века профессором бизнес-школы при Гарвардском университете Робертом Капланом и американским консультантом по вопросам управления Дэвидом Нортонем [1].

ССП позволяет устанавливать причинно-следственные связи между целями организации, а также взвешенно определять перечень наиболее значимых показателей, соответствующих достижению эффективного уровня каждой из ключевых целей.

В состав основополагающих перспектив (направлений анализа деятельности организации) входят обычно четыре составляющие (рынок/клиенты, бизнес-процессы, обучение/развитие, финансы) [1] – рис. 1.



Рис. 1 Взаимосвязь ключевых составляющих-перспектив ССП [5]

Существуют авторы, дополняющие список анализируемых составляющих. Так, Л.В. Пасечникова и М.В. Нестеренко в статье «Бизнес-технологии в финансово-экономической деятельности предприятий цементной промышленности» предлагают добавить в ССП инвестиционную составляющую, которая будет включать, в том числе и инновационный потенциал предприятия [3].

Преимущества и недостатки ССП как системы оценки и реализации стратегии

Система сбалансированных показателей предоставляет руководству компании эффективный и гибкий инструмент, который можно использовать как для реализации стратегии компании, так и для оценки текущих проектов и информационных систем.

Рассмотрим преимущества и достоинства системы BSc, которые приводят как зарубежные, так и отечественные специалисты [2]:

- 1) учитываются не только финансовые показатели, но также и нематериальные активы;
- 2) система ССП сокращает возникновение критических ситуаций. С ее помощью возможно, избежать глобальных кризисов, таких, как, например, банкротство;
- 3) понимание стратегических целей всеми работниками компании;
- 4) перевод стратегии в цели и действия: система позволяет перевести стратегию в конкретные мероприятия;
- 5) позволяет полномасштабно увязать стратегию компании с оперативным бизнесом;
- 6) охватывает все важнейшие аспекты деятельности предприятия;
- 7) представление полной картины бизнеса для менеджмента;
- 8) увязка оперативного и стратегического менеджмента достигается с помощью многоаспектного и практического метода;

9) четыре основных аспекта (потребительский, хозяйственный, инновационный и финансовый) образуют всеохватывающую схему для «проводки» сверху вниз стратегии предприятия по всем его иерархическим уровням.

На наш взгляд, главное достоинство модели BSc заключается в том, что путем повсеместного вовлечения почти всех сотрудников организации в достижение стратегических целей через количественную систему показателей (есть возможность отслеживать разрыв «от» и «до», «хотим» / «получим» и т.п.), руководство мотивирует каждого в осознанное и прозрачное (наличие причинно-следственной взаимосвязи между процессами) осуществление поставленных тактических задач.

Необходимо указать также и на определенные проблемы, возникающие при внедрении ССП [4]:

1) система не является универсальной, так как её невозможно применить ко всем предприятиям, отраслям, странам или экономическим условиям;

2) использование конфиденциальных данных объекта исследования, так как для внедрения системы работникам необходимо объяснить все механизмы, а это может привести к утечке информации;

3) невозможность адекватного измерения эффектов от внедрения системы;

4) не реализован принцип ответственности за общий результат;

5) сопротивление изменениям при внедрении ССП, как и при внедрении любого нового достаточно сложного инструмента управления;

6) перенос внимания с разработки стратегии на внедрение ССП. Необходимо помнить, что модель BSc лишь инструмент (хоть и системный) достижения стратегических целей;

7) копирование чужой системы;

8) неправильно выделены ключевые показатели эффективности и их пороговые (ожидаемые) значения;

9) исключение индивидуального уровня при каскадировании ССП, так как без индивидуального подхода к обеспечению задач каждого сотрудника модель будет иметь формальный информационно-аналитический характер.

Но все же, при всех своих сложностях осуществления, данная модель пользуется большой популярностью у ведущих мировых и российских предприятий.

Таким образом, сбалансированная система показателей имеет как сильные, так и слабые стороны. Задача руководителя и топ-менеджеров организации и состоит в том, чтобы грамотно внедрить ССП, используя сильные стороны и возможности сбалансированной системы показателей.

Для каждого предприятия существуют свои основные стратегические цели. Поэтому для того, чтобы определить, какие цели необходимо включать в ССП, руководство должно использовать матрицу отбора целей, определяя важность, оперативную срочность и стратегическую значимость.

Рассмотрим пример укрупненного алгоритма внедрения системы сбалансированных показателей на одном из предприятий – ЗАО «Миассмебель».

Первым шагом стало принятие решения о необходимости внедрения ССП на предприятии и обозначение корпоративной цели. При этом следует отдельно указать на необходимость анализа интересов и целей стейкхолдеров организации и согласовать их с целями акционеров.

Вторым этапом разработки системы сбалансированных показателей является создание организационных условий для внедрения ССП: определение команды проекта, руководителя и координатора.

Отдельным этапом является ситуационный анализ внутренней и внешней среды предприятия, с целью обоснованного дальнейшего целеполагания, которое осуществляется на последующем этапе с учетом угроз и возможностей рынка. Стратегические цели определяются также исходя из ресурсного обеспечения организации, и формулируются на основе принципа SMART (т.е. должны быть: конкретными, измеримыми, достижимыми, ориентированными на результат, привязанными ко времени).

Следующий этап включает выделение перспектив ССП. На этом этапе необходимо выделить перспективы развития предприятия. Далее для каждого аспекта ССП составляется таблица показателей с фактическими и целевыми значениями, с методикой расчета и периодичностью расчета.

Проведем анализ показателей на примере финансовой составляющей ССП для ЗАО «Миассмебель» [6].

Первое стратегическое направление финансовой составляющей – увеличение прибыли. Достичь данную цель можно разными путями. Например, привлечение новых клиентов, также производство новой линейки продукции, которая будет иметь большой спрос на рынке или увеличение цен на выпускаемую мебель.

Сокращения издержек можно добиться за счет производства инновационной продукции (например, освоение персоналом инновационных технологий производства, которые снизят расходы на производство), внедрения нового оборудования, уменьшения затрат на водные, тепло- и энергоресурсы, снижения транспортной составляющей в себестоимости продукции или приобретение сырья и запчастей по более низким ценам.

Для первого направления нужно выбрать такие показатели, которые позволят предприятию регулярно отслеживать уровень доходности деятельности предприятия и анализировать изменения. С помощью анализа руководство предприятия сможет формировать эффективную политику по оптимизации уровня доходности. Такими показателями могут быть:

1) коэффициенты ликвидности, используемые для анализа способности предприятия погасить свою задолженность. Они важны, так как низкий уровень ликвидности может привести к неспособности предприятия погасить свои текущие обязательства, что заставит продавать активы и в итоге может привести к банкротству;

2) коэффициенты финансовой устойчивости, характеризующие структуру капитала, соотношение заемных и собственных средств. Отсутствие анализа и реагирования на изменения данного показателя может привести к нарушению платежеспособности предприятия;

3) коэффициенты, отражающие финансовое состояние предприятия. К ним относятся коэффициенты надежности, обеспеченности, эффективности и так далее.

Второе направление финансовой составляющей – снижение издержек и затрат. Большую долю в себестоимости продукции занимают расходы на сырье и материалы, заработная плата, а также расходы на водные, тепло- и энергоресурсы. Такими показателями являются:

1. Расходы на сырье, материалы и комплектующие. На данный момент ЗАО «Миассмебель» использует ДСП фирмы «Увадрев» и итальянские фурнитуру и лакокрасочные материалы. Использование китайских и более дешевых российских аналогов позволит значительно сократить затраты. Показатель будет отражать экономию при смене поставщиков аналогичных товаров.

2. Затраты на заработную плату. Снижение за счет уменьшение основной заработной платы, и как следствие – снижение отчисления в ПФР, ФФОМС, ФСС. Так как снижается объем проданной продукции, то и необходимо уменьшить ее выпуск, а значит необходимо снизить численность рабочего состава, то есть сокращаются затраты на заработную плату

3. Расходы на водные, тепло- и энергоресурсы. С помощью показателя можно будет отследить экономию при переходе на более экономичные способы использования или частичную замену. Составим таблицу необходимых показателей финансовой составляющей системы сбалансированных показателей.

Таблица 1 – Показатели финансовой составляющей ССП ЗАО «Миассмебель» за 2019 год

Показатель	Фактическое значение	Целевое значение	Методика расчета	Периодич. расчета
Коэффициент (покрытия) текущей ликвидности	17,66	2-3,5	Оборотные активы – расходы будущих периодов / Краткосрочные обязательства	Ежегодно
Коэффициент (критической) быстрой ликвидности	13,23	1	(Краткосрочная дебиторская задолженность + Краткосрочные финансовые вложения + Денежные средства) / Текущие обязательства	Ежегодно
Коэффициент абсолютной ликвидности	12,45	0,7-0,8	Денежные средства + Краткосрочные финансовые вложения + Дебиторская задолженность / Краткосрочные обязательства	Ежегодно
Коэффициент финансовой зависимости	1,04	0,7 с тенденц. к снижению	Общая величина финансовых ресурсов предприятия / Источники собственных средств	Ежегодно

Коэффициент соотношения заемных и собственных средств	0,03	1	Источники заемных средств / Источники собственных и приравненных к ним средств	Ежегодно
Коэффициент маневренности	0,56	0,5, с тенденц. к росту	Собственные оборотные средства / Собственный капитал предприятия	Ежегодно
Коэффициент оборачиваемости активов	0,1	Тенденция к росту	Выручка от продаж / Средняя стоимость активов	Ежегодно
Рентабельность продаж	0,27	10–25	Прибыль от продаж / Выручка от продаж * 100%	Ежегодно
Рентабельность собственного капитала	1,10	20	Чистая прибыль / Средняя величина собственного капитала * 100%	Ежегодно
Рентабельность оборотных активов	1,86	15	Чистая прибыль отчетного периода / Средняя стоимость оборотных активов	Ежегодно
Рентабельность активов	1,08	15-20	Чистая прибыль / Сумма активов	Ежегодно
Рентабельность основной деятельности	2,6	20-30	Чистая прибыль / Себестоимость * 100 %	Ежегодно

Для успешной реализации ССП необходимо использовать разработанную стратегическую карту и выполнить поставленные задачи по аспектам с использованием показателей, рассмотренных выше.

В качестве приоритетных инициатив по реализации системы сбалансированных показателей в ЗАО «Миассмебель» (в интересах реализации ее стратегии роста качества продукции, прибыли и эффективности) необходимо рассматривать инициативы.

Для того чтобы ЗАО «Миассмебель» достигла своих стратегических целей, предприятию необходимо увеличить прибыль и снизить издержки и затраты.

Таблица 2 – Показатели финансовой составляющей ССП ЗАО «Миассмебель» после результатов разработки и введения предложений

Показатель	Прогнозное значение	Целевое значение	Методика расчета	Периодич. расчета
Коэффициент (покрытия) текущей ликвидности	13,2	2-3,5	Оборотные активы – расходы будущих периодов / Краткосрочные обязательства	Ежегодно
Коэффициент (критической) быстрой ликвидности	14,8	1	(Краткосрочная дебиторская задолженность + Краткосрочные финансовые вложения + Денежные средства) / Текущие обязательства	Ежегодно
Коэффициент абсолютной ликвидности	8,76	0,7-0,8	Денежные средства + Краткосрочные финансовые вложения + Дебиторская задолженность / Краткосрочные обязательства	Ежегодно

Коэффициент финансовой зависимости	0,85	0,7 с тенденц. к снижению	Общая величина финансовых ресурсов предприятия / Источники собственных средств	Ежегодно
Коэффициент соотношения заемных и собственных средств	0,2	Меньше 1	Источники заемных средств / Источники собственных и приравненных к ним средств	Ежегодно
Коэффициент маневренности	0,61	0,5 с тенденц. к росту	Собственные оборотные средства / Собственный капитал предприятия	Ежегодно
Коэффициент оборачиваемости активов	0,4	Тенденция к росту	Выручка от продаж / Средняя стоимость активов	Ежегодно
Рентабельность продаж	5,3	10–25	Прибыль от продаж / Выручка от продаж * 100%	Ежегодно
Рентабельность собственного капитала	6,7	20	Чистая прибыль / Средняя величина собственного капитала * 100%	Ежегодно
Рентабельность оборотных активов	6,5	15	Чистая прибыль отчетного периода / Средняя стоимость оборотных активов	Ежегодно
Рентабельность активов	6,1	15-20	Чистая прибыль / Сумма активов	Ежегодно
Рентабельность основной деятельности	7,48	20-30	Чистая прибыль / Себестоимость * 100 %	Ежегодно

Изменения финансовой составляющей ССП:

Коэффициент (покрытия) текущей ликвидности выше нормативных значений, так как недостаточно активно и эффективно используются оборотные активы. Но после использования предложений коэффициент снизится на 4,44, структура капитала стала более рациональна.

Коэффициент (критической) быстрой ликвидности увеличится на 1,57, платежеспособность предприятия улучшилась, ускорилась оборачиваемость собственных средств, вложенных в запасы.

Коэффициент абсолютной ликвидности выше нормативных значений, так как присутствует высокая доля неработающих активов в виде наличных денег и средств на счетах. Но после использования предложений коэффициент снизится на 3.69, структура капитала стала более рациональна.

Коэффициент финансовой зависимости состоит в определении, сколько единиц общей суммы финансовых ресурсов приходится на единицу источников собственных средств. Положительной считается тенденция к снижению показателя. Коэффициент снизится на 0,19.

Коэффициент соотношения заемных и собственных средств показывает, сколько приходится заемных средств на 1 руб. собственных средств. коэффициент уменьшится на 0,1. Чем ниже значение показателя, тем выше финансовая устойчивость и независимость предприятия от заемного капитала и обязательств.

Коэффициент маневренности показывает, способность предприятия поддерживать уровень собственного оборотного капитала и пополнять оборотные средства в случае необходимости за счет собственных источников. Коэффициент возрастет на 0,05

Коэффициент оборачиваемости активов увеличится на 0,3. Чем выше значение этого коэффициента, тем быстрее оборачивается капитал, и тем больше прибыли приносит каждый рубль актива организации.

Рентабельность продаж вырастет на 5%, показывает, какую сумму прибыли получает предприятие с каждого рубля проданной продукции.

Рентабельность собственного капитала показывает величину прибыли, которую получит предприятие на единицу стоимости собственного капитала. Показатель увеличится на 5,6%.

Рентабельность оборотных активов демонстрирует возможности предприятия в обеспечении достаточного объема прибыли по отношению к используемым оборотным средствам компании. Показатель увеличится на 4,64%. Чем выше значение этого коэффициента, тем полнее используются оборотные средства

Рентабельность активов характеризует отдачу от использования всех активов организации. Показывает способность организации генерировать прибыль без учета структуры капитала. Показатель увеличится на 5,02%.

Рентабельность основной деятельности показывает сумму прибыли, которую приносит компания от ее основной деятельности. Показатель вырастет на 4,88 %.

Список источников

1. Каплан, Р. Сбалансированная система показателей: от стратегии к действию / Р. Каплан, Д. Нортон. – 2-е изд. испр. и доп. – Изд-во Олимп-Бизнес, 2010. – 320 с
2. Кравченко, К. А. Управление крупной компанией: учебное пособие / К.А. Кравченко, В.П. Мешалкин. – 2-е изд. – Москва: Академический Проект, 2020. – 351 с.]:
3. Пасечникова, Л. В. Бизнес-технологии в финансово-экономической деятельности предприятий цементной промышленности [Текст] / Пасечникова Л.В., Нестеренко М.В. // Вестник Оренбургского государственного университета. – 2013. – № 5, май. – С. 116-121
4. Шангина, В. А. Возможные проблемы, ошибки и ловушки, присущие процессу реализации и внедрения Balanced Scorecard / В.А. Шангина, Л.Г. Бурылова // Стратегическое и проектное управление: сб. науч. ст. – Пермь, 2010. – Вып. 2. – С. 153-158.
5. Энциклопедия результативного маркетинга. URL: <https://blog.zolle.ru/>
6. Миассмебель официальный сайт. URL: <http://www.miassmebel.ru/>

УДК 343.575

НАРКОБИЗНЕС КАК ПРОЯВЛЕНИЕ СОЦИАЛЬНО-ЭКОНОМИЧЕСКИХ ПРОБЛЕМ

Пшеничников Е.И. студент ФЭУП ЮУрГУ (НИУ)

(Научный руководитель - Данилкин В.В., к.э.н., доцент кафедры ЭФиФП ФЭУП ЮУрГУ (НИУ))

В статье раскрываются причины порождения наркобизнеса и основные его аспекты

Ключевые слова: Борьба с наркобизнесом, наркомания и бюджет, хищения, мошеннические схемы

В данной статье была поставлена задача обратить внимание на организацию наркобизнеса в регионе. Особое место здесь занимает Челябинская область и Уральский федеральный округ в целом.

Проблема наркотиков и наркобизнеса является интернациональной. По данным ООН, общее число людей, злоупотребляющих наркотиками, достигает 200 млн. человек, или 5% населения Земли, в возрасте от 15 до 64 лет. За последние десять лет потребление наркотиков в России увеличилось в 9 раз. Каждый год от них гибнут 70 тыс., человек, по экспертным оценкам, в нашей стране насчитывается 6 млн. наркозависимых. Каждый год человечество теряет около 150 000 человек, которые уходят в мир иной от передозировки, цирроза печени, СПИДа или других проблем, ставших следствием приема наркотиков. Мировое сообщество, так же, как и Россия, уже на протяжении 100 лет ведет поиск эффективных и быстрых методов лечения людей, попавших в капкан наркозависимости. Каждый год человечество теряет около 150 000 человек, которые уходят в мир иной от передозировки, цирроза печени, СПИДа или других проблем, ставших следствием приема наркотиков.



Рис. 1 Статистика наркомании в России 2019 г.



Рис. 2 Статистика мировой наркомании

Наркобизнес является высокорентабельной отраслью криминальной экономики. Норма прибыли при операциях с наркотиками составляет от 300 до 2000 процентов. Наркоиндустрия с оборотом, соответствующим примерно 8% мировой торговли, неуклонно совершенствуется, повышая технический, финансовый потенциал, адаптируя новейшие достижения научно-технического прогресса к своим потребностям.

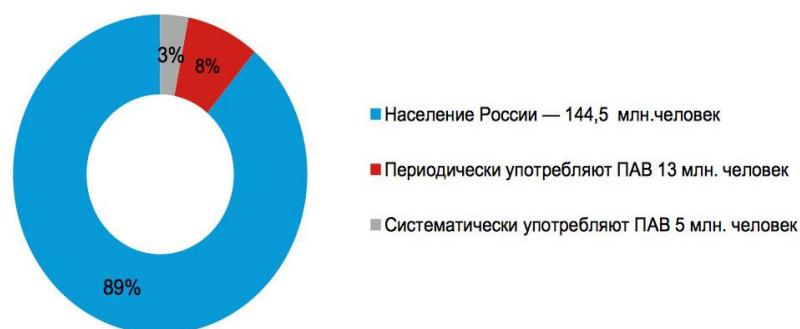
Рассмотрим основные виды наркосодержащих веществ. К примеру, рассмотрим коноплю – растение само по себе безобидное, но производные от нее являются наркотическими веществами. Конопля была самой доходной частью российского бюджета в XIX веке.

Доходность этого бизнеса такова: коробок на месте сбора стоит 20-30 рублей, в Магнитогорске - 100 рублей, в Челябинске, - 1,5 тысячи, в Екатеринбурге — 3-4 тысячи рублей, а в Москве цена доходит до 5—6 тысяч, но зимой в 2 раза дороже.

Повышение доли синтетиков - важнейшая тенденция развития мирового наркобизнеса. Разнообразие синтетиков и возможность быстрого синтеза новых аналогов позволяют производителям быстро реагировать на конъюнктуру наркорынка. Изменяя исходные продукты, специалисты-химики получают новые виды синтетиков, не входящие в действующие национальные списки запрещенных и контролируемых наркотиков. Имеет значение также сложность и длительность процедуры включения новых наркотических средств, психотропных или сильнодействующих веществ в официальные списки.

Анализ маршрутов и источников поступления наркотических средств к их потребителям дает основания предположить, что значительное количество наркотиков имеет иностранное происхождение.

Большое количество наркокурьеров прибывают на российскую территорию из государств - участников СНГ и третьих стран. В последние годы выявлены факты ввоза наркотиков из КНДР, Перу, Бразилии, Румынии, Пакистана, Малайзии, Германии, Швеции, Нидерландов и ряда других государств. На территории России за торговлю наркотическими средствами задерживались граждане Гвинеи, Ирана, Нигерии

Неофициальное название	Страны	Вид наркотиков
«Золотой полумесяц»	Афганистан, Пакистан, Иран, Ирак	Опиаты и производные Гашиш
«Золотой треугольник»	Юго-Восточная Азия, Восточная Азия	Героин
Ближний и Средний Восток	Ливия, Сирия, Турция	Марихуана, Гашиш
«Азиатский дракон»	Китай	Эфедрин и производные
«Латиносы»	Колумбия, Боливия, Перу, Венесуэла, Мексика	Кокаин Эфедрин
«Могучий континент»	Нигерия, Уганда, Гана	Героин Кокаин
«Европейцы»	Голландия, Польша	Синтетические наркотики

Нужно сказать, что Урал, богат на значимые природные богатства. Но в ходе событий 90-ых годов прошлого века привело к остановке промышленных предприятий. И это послужило предпосылкой к тому, что заброшенные совхозы быстро заросли коноплей - это и стало реальным отсчётом в данном секторе. Ранее считалось, что поля дикорастущей конопли раскинулись на Урале на 2, гектара, потом официальные данные выросли до 5—6 гектаров. Следует обратить внимание на организацию наркобизнеса в регионе. Особое место здесь занимает Уральский округ, известный тем, что на его территории произрастает огромное количество конопли, именуемая среди наркоманов «Уралочка».

Значение по данным	Диагноз	Кол-во людей
5361 человек	Зарегистрировано на территории области	5361 человек
2673 человек	Челябинск	2673 человек
56% от общего числа наркоманов в области	Употребляли психотропные вещества	4500 человек
7% от общего числа наркоманов в области	Употребляли героин и опиум	563 человека
32 подростка	Поставлено на учёт за употребление тяжёлых наркотиков	32 человека
28 подростков	Употребляют синтетические наркотики	28 человек

В настоящее время нелегальный наркобизнес в России трансформировался в структуру, охватывающую финансирование, производство, маркетинг, транспортировку, продажу наркотических средств, а также систему "отмывания" финансов, полученных от реализации наркотиков.

Коротко о методах борьбы с наркобизнесом, как в России, так и в мире. Мировое сообщество, так же, как и Россия, уже на протяжении 100 лет ведет поиск эффективных и быстрых методов лечения людей, попавших в капкан наркозависимости.

Современная медицинская программа по борьбе с наркотиками в России подразумевает:

- Проведение профилактических предупреждающих мероприятий.
- Осуществление медикаментозного лечения с коррекцией психики.
- Карательные санкции (наложение штрафов, тюремное заключение).
- организация наркобизнеса практически на всей территории СНГ, устойчивость преступных группировок, наличие межрегиональных связей, четкое разделение функциональных обязанностей по производству, хранению, транспортировке и реализации наркотиков;
- знание современных технологий по переработке сырья, наличие подпольных лабораторий по производству синтетических наркотиков;
- наличие значительных финансовых средств;
- глубокая конспирация, хорошая осведомленность о формах и методах работы правоохранительных органов, ведущих борьбу с преступностью, наличие огнестрельного оружия, транспортных средств.

Указанные мероприятия приносят свои плоды, о чем может свидетельствовать снижение наркопреступлений зарегистрированных в государствах-участниках ЦАРИКЦ.



Рис. 3 Динамика наркопреступлений, зарегистрированных в государствах-участниках ЦАРИКЦ

Список источников

1. Гражданский кодекс Российской Федерации (часть I) от 30.11.1994 № 51-ФЗ // Собр. законодательства Рос. Федерации. – 1994. – № 32. – Ст. 3301.
2. Уголовный кодекс Российской Федерации от 13.06.1996 № 63-ФЗ // Собр. законодательства Рос. Федерации. – 1996. – № 25. – Ст. 2954.
3. Уголовно-процессуальный кодекс Российской Федерации от 18.12.2001 № 174-ФЗ // Собр. законодательства Рос. Федерации. – 2001. – № 52 (часть I). – Ст. 4921.
4. Федеральный закон от 8 января 1998 г. N 3-ФЗ «О наркотических средствах и психотропных веществах»/ Опубликован на Официальном интернет-портале правовой информации - pravo.gov.ru
5. Постановление Пленума Верховного Суда Российской Федерации от 15.06.2006 № 14 «О судебной практике по делам о преступлениях, связанных с наркотическими средствами, психотропными, сильнодействующими и ядовитыми веществами»/ Опубликован на Официальном интернет-портале правовой информации - pravo.gov.ru
6. Приказ ФСКН РФ от 02.11.2011 № 468 «Об утверждении Административного регламента Федеральной службы Российской Федерации по контролю за оборотом наркотиков по исполнению государственной функции по проведению проверок при осуществлении государственного контроля (надзора) в сфере деятельности, связанной с оборотом прекурсоров наркотических средств и психотропных веществ» / Опубликован на Официальном интернет-портале правовой информации - pravo.gov.ru
7. Постановление Правительства Российской Федерации от 20.06.2011 № 485 «О государственной системе мониторинга наркоситуации в Российской Федерации»/ Опубликован на Официальном интернет-портале правовой информации - pravo.gov.ru
8. Постановление Правительства Российской Федерации от 15.04.2014 № 299 «Об утверждении государственной программы Российской Федерации "Противодействие незаконному обороту наркотиков»/ Опубликован на Официальном интернет-портале правовой информации- pravo.gov.ru
9. Указ Президента РФ от 09.06.2010 N 690 "Об утверждении стратегии государственной антинаркотической политики Российской Федерации до 2020 г./ Опубликован на Официальном интернет-портале правовой информации - pravo.gov.ru
10. Мурсалиева Г.Ф., Наркотики оборачиваются все хуже и хуже // www.novayagazeta.ru -статья от 25.09.2016
11. Транснациональный наркобизнес как глобальная угроза современности [Электронный ресурс] - cyberleninka.ru/article/n/transnatsionalnyu-narkobiznes-kak-globalnaya-ugroza-sovremennosti/viewer
12. Доклад Международного комитета по контролю над наркотиками за 2019 год. [Электронный ресурс] - www.incb.org

УДК 338.4

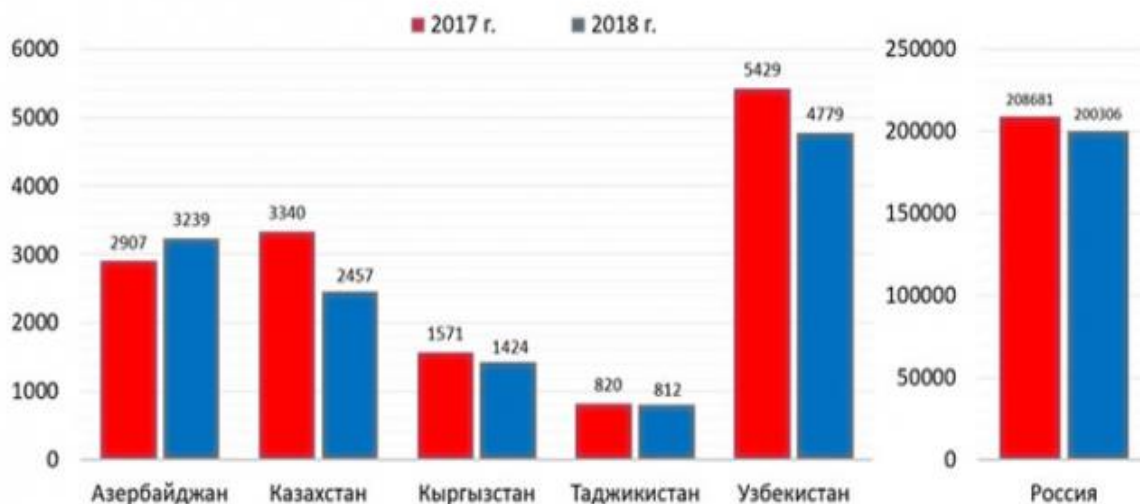
АКТУАЛЬНЫЕ ВОПРОСЫ ЭКОНОМИЧЕСКОЙ БЕЗОПАСНОСТИ, СВЯЗАННЫЕ С ОТРАСЛЕВОЙ СТРУКТУРОЙ ЭКОНОМИКИ

*Сайкова Е. А. к.э.н., доцент Миасского филиала ФГБОУ ВО «ЧелГУ»
Акулова Ю. А. студентка Миасского филиала ФГБОУ ВО «ЧелГУ»*

В статье рассматриваются проблемы, связанные с отраслевой структурой экономики и их влияние на экономическую безопасность государства.

Ключевые слова: *экономическая безопасность, отраслевая структура, структурная деформация, отток капитала, имущественное расслоение, импортозависимость.*

Обеспечение экономической безопасности является важной частью для развития экономики и всего государства в целом. Только в состоянии защиты национальной экономики отрасли смогут правильно функционировать и развиваться. Правильное функционирование и развитие отраслей сможет обеспечить достаточный уровень экономической безопасности, хороший уровень и качество жизни населения, низкий уровень безработицы и т.д. Для поддержания достаточно высокого уровня экономической безопасности необходимо проводить правильную структурную, инвестиционную и налоговую политики.

Экономическая безопасность – совокупность условий и факторов, обеспечивающих устойчивость национальной экономики, ее стабильность и независимость, способность к постоянному обновлению и самосовершенствованию [1].

Отраслевая структура хозяйства – это совокупность качественно однородных групп хозяйственных единиц с особыми сходными условиями производства в системе общественного разделения труда, играющих собственную специфическую роль в процессе воспроизводства [2].

Отметим некоторые проблемы, связанные с отраслевой структурой и экономической безопасностью:

1. Снижение топливно-энергетического потенциала;
2. Усиление структурной деформации экономики;
3. Отток капитала;
4. Усиление имущественного расслоения общества;
5. Усиление импортозависимости [3].

Снижение топливно-энергетического потенциала является одной из угроз экономической безопасности. В настоящее время Россия экспортирует значительную часть основных видов сырья: нефти – 41-45%, нефтепродуктов – 30-34%, газа – 30-33%, меди – 85-90%, никеля – 97%, алюминия – 99% от общего объема производства. Удельный вес топливно-энергетических товаров в товарной структуре экспорта вырос с 59,3% до 63,7% (в том числе в структуре экспорта в страны дальнего зарубежья — с 63,4% до 67,6%, в страны СНГ — с 32,9% до 35,9%). По сравнению с 2017 годом стоимостный объем топливно-энергетических товаров возрос на 35,2%, а физический — на 6,4% [4].

Из-за больших поставок топливно-энергетического сырья за границу, в стране может наступить дефицит. По данным аналитиков при экспорте сырья на том же уровне дефицит в стране будет продолжать расти. Такая ситуация только увеличивает зависимость страны от конъюнктуры мирового рынка, способствует истощению топливно-энергетического комплекса и ухудшению экономической безопасности.

Структурная деформация экономики – еще одна из существенных угроз для экономической безопасности государства. Изменение структуры экономики и существенный перевес к одной отрасли негативно влияет на экономическое положение страны как на мировой арене, так и на качество жизни граждан внутри страны.

Для более точного анализа структурных сдвигов, отрасли можно поделить на сферы такие, как:

- сфера услуг;
- сфера промышленного производства;
- сфера сельского хозяйства.

Соотношение этих сфер представлено на рисунке 1.



Рис.1- Соотношение сфер в российской экономике [4]

По данным, представленным на рисунке 1, видно, что основную часть занимает сфера услуг, однако, происходит структурный сдвиг к промышленности так, как доля сферы услуг начинает снижаться с 73,9% до 59,4%, в 2020 году. На это повлияла пандемия коронавируса и введение ограничительных мер. Доля промышленного производства возрастает с 22,2% до 30,1. Доля сельского хозяйства понижается с каждым годом.

При том, что Россия имеет рыночную экономику, предпочтение отдается все же сырьевому сектору. Добыча полезных ископаемых и последующая их продажа являются приоритетными задачами государства. Структурная деформация в пользу сырьевого развития может иметь отрицательные последствия для страны.

Отток российского капитала за границу также создает угрозу экономической безопасности страны. Эта проблема существует не только в Российской Федерации, с ней сталкиваются практически все страны мира. Наиболее существенными причинами для вывоза капитала являются: высокий уровень инфляции, высокие налоги, нестабильная национальная валюта, незащищенность собственности и т.д. Изменение оттока капитала из России по годам представлено в таблице 1.

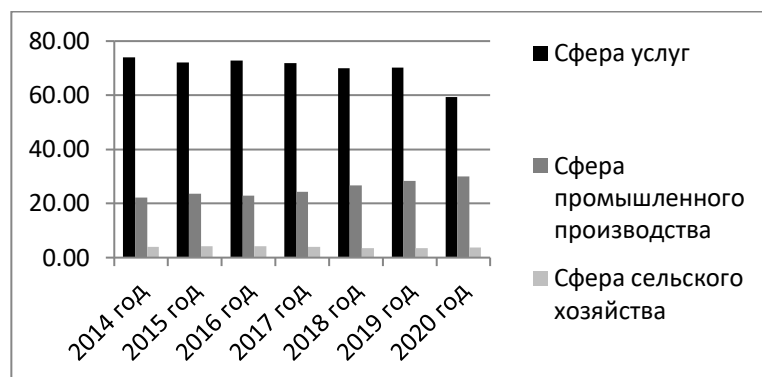
Таблица 1 - Отток капитала из России источник: [5]

Год	Млрд.\$
2008	133.7
2009	57.5
2010	30.8
2011	81.4
2012	53.9
2013	61.0
2014	154.1
2015	56.9
2016	15.4
2017	31.3
2019	26,7
2020	47,9

По данным таблицы 1 можно сделать вывод, что в последние годы, начиная с 2015 года, отток капитала растет. Так, чистый отток капитала частного сектора из России в 2018 г. вырос в 2,7 раза по сравнению с предыдущим годом – до \$60,7 млрд., а в 2020 году по сравнению с 2019 годом отток капитала вырос практически в два раза. Рост оттока капитала за границу во многом связан с введением санкций в 2014 году и нестабильной экономикой страны.

Таким образом, отток капитала является существенной угрозой экономической безопасности так, как вывоз капитала не дает возможности эффективно развивать отрасли экономики, а значит, и национальную экономику в целом.

Проблемой экономической безопасности в социальной сфере является имущественное расслоение общества. Общество распадается на узкий круг богатых и преобладающую часть малообеспеченных граждан. Последние годы степень имущественного расслоения в России растет.

Для оценки степени неравенства в доходах используется коэффициент Джини. Коэффициент Джини показывает степень неравномерности распределения населения по уровню денежных доходов. Коэффициент G изменяется в интервале от 0 до 1. Чем ближе значение G к 1, тем выше уровень неравенства (концентрации) в распределении совокупного дохода, а чем ближе он к 0, тем выше уровень равенства. На рисунке 2 представлен коэффициент Джини в период с 2015 по 2019 год.



Рис. 2 – Динамика коэффициента Джини [6]

По данным рисунка 2 можно сказать, что в 2018 году наблюдался рост коэффициента Джини. За 2018 год по сравнению с прошлым годом он увеличился с 0,411 до 0,413. Это означает, что неравенство среди населения росло. Но к 2019 году коэффициент Джини снова упал до значения 0,411. По итогам 2019 года прирост реальной зарплаты преодолел планку 2014 года (5,4%), последнего перед кризисом 2015–2017 годов. В то же время в 2019 году реальные пенсии оставались ниже уровня 2014 года на 4,6%, а реальные доходы — на 6,4%. Однако, даже такое незначительное увеличение в доходах привело коэффициент Джини к значению 2017 года.

Также для выявления имущественного расслоения общества используется децильный коэффициент. Децильный коэффициент выражает соотношение между средними доходами 10 % наиболее высокооплачиваемых и 10% наименее обеспеченных граждан. На рисунке 3 показана динамика децильного коэффициента до 2019 года.

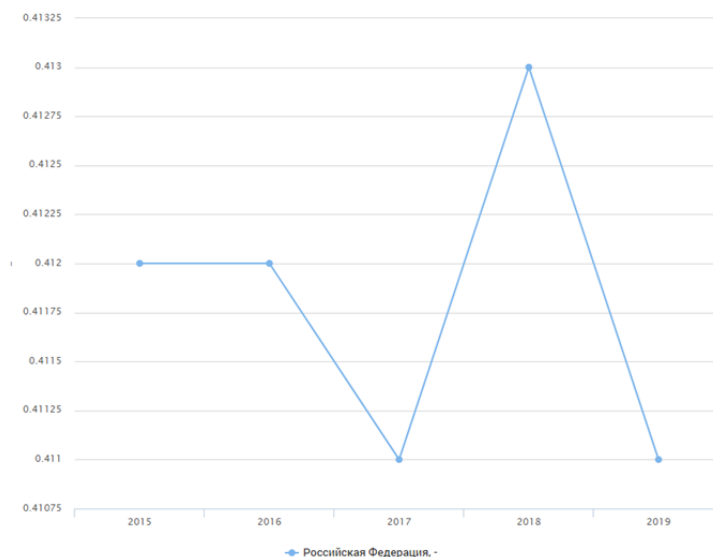

Рис. 3 - Динамика децильного коэффициента [7]

Из рисунка 3 видно, что с 2017 года децильный коэффициент вырос с отметки 7 до 7,1. Это означает, что 10% наиболее обеспеченного населения богатело быстрее, чем 10% наименее обеспеченного населения.

По данным рисунка 2 и 3 можно сделать вывод, что проблема имущественного расслоения в Российской Федерации является одной из угроз экономической безопасности. Проанализировав все данные можно сказать о том, что после 2017 года имущественное расслоение снова приняло тенденцию к росту, это связано с ростом инфляции и стагнацией в заработных платах работников.

Усиление зависимости от импорта является еще одной проблемой экономической безопасности. Иностранцы захватывают внутренний рынок и вытесняют российских производителей, которые зачастую не справляются с конкуренцией. Для решения этой проблемы необходимо снижать импортную зависимость и ограничивать продовольственный импорт. Однако, полный отказ от импорта может привести к потере конкуренции, снижению качества у отечественных производителей и потере экономических выгод, поэтому необходимо сдерживать импорт в приемлемом диапазоне.

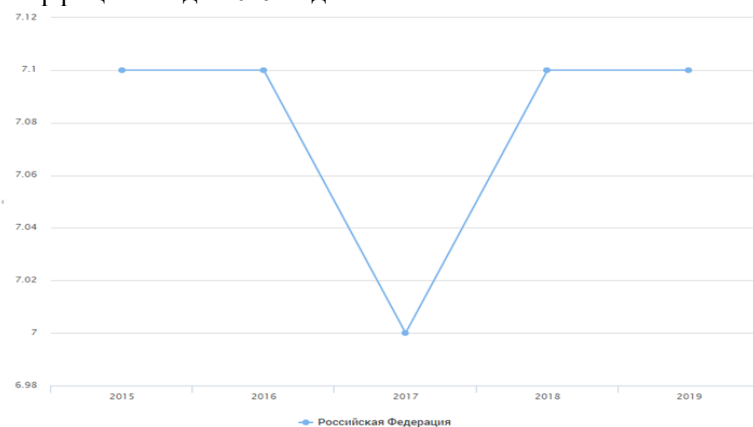
Доля импортных продовольственных товаров представлена на рисунке 4.



Рис.4 – Доля импортных продовольственных товаров в товарных ресурсах розничной торговли продовольственными товарами (в%) [8]

По данным рисунка 4, мы видим, что Россия пытается снизить зависимость от импортируемых товаров. Однако показатель в 2019 и 2020 годах выходит за границу диапазона, это является критической ситуацией. К концу 3 квартала 2020 года удалось стабилизировать долю импортных товаров до 24%. Таким образом, можно сказать, что правительство старается сдерживать рост доли импортируемых товаров, но этот показатель часто подходит к пороговым значениям, выход за которые может существенно угрожать экономической безопасности страны. Увеличение доли импорта делает страну более зависимой от внешнего рынка и не дает возможности развивать свою продукцию внутри страны.

Проанализировав проблемы экономической безопасности, связанные с отраслевой структурой экономики, можно сделать вывод о том, что проблемы в отраслях влекут за собой угрозы для экономической безопасности. Для стабильного развития государству необходимо поддерживать экономическую безопасность, чтобы быть независимым на мировой арене, обеспечивать высокий уровень и качество жизни населения и т.д. Для решения этих проблем и устранения угроз, правительству необходимо проводить эффективную политику для поддержания функционирования отраслей, стараться развивать новые отрасли и оперативно устранять угрозы, возникающие в экономике.

Таким образом, можно выделить основные направления в устранении проблем экономической безопасности, связанные с отраслевой структурой:

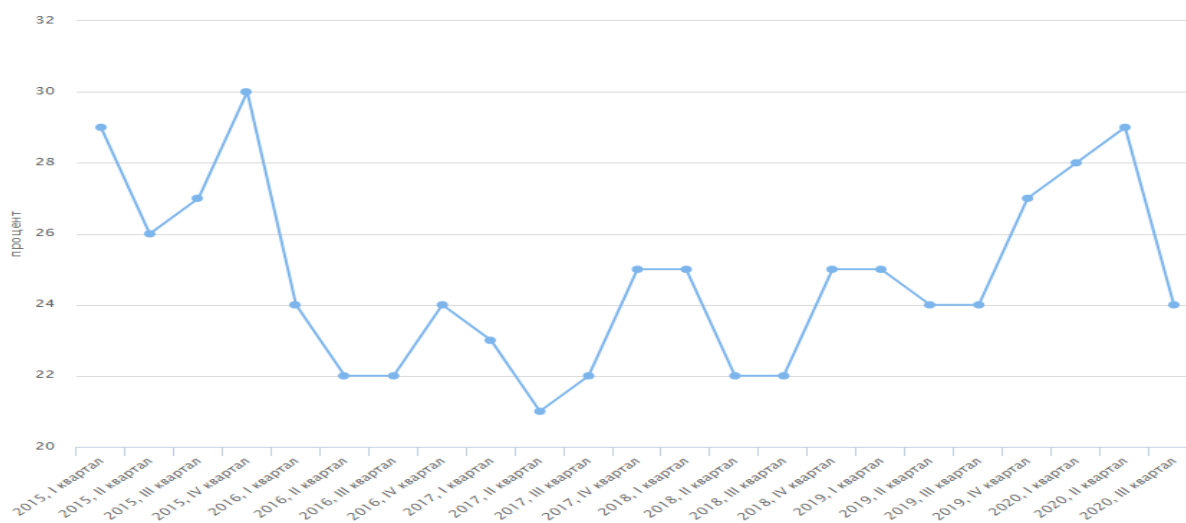
1. Обеспечение устойчивого роста реального сектора экономики;
2. Создание экономических условий для разработки и внедрения современных технологий, стимулирования инновационного развития, а также совершенствование нормативно-правовой базы в этой сфере;

3. Устойчивое развитие национальной финансовой системы;
4. Сбалансированное пространственное и региональное развитие Российской Федерации, укрепление единства ее экономического пространства и т.д. [9].

При эффективной политике в этих направлениях можно добиться минимизации проблем в экономической безопасности государства и, тем самым, улучшить уровень и качество жизни населения, экономику страны и обеспечить качественное развитие отраслей экономики.

Список источников

1. Гончаренко, Л. П. Экономическая безопасность: учебник для вузов / Л. П. Гончаренко [и др.]; под общей редакцией Л. П. Гончаренко. — 2-е изд., перераб. и доп. — Москва: Издательство Юрайт, 2019. — 340 с.
2. Лысенко, Н.Н. Экономика отрасли: учебное пособие / Н. Н. Лысенко. – Южно-Сахалинск: СахГУ, 2020. – 282 с.
3. Савчишина, К. Е. Сфера услуг в современном воспроизводственном процессе российской экономики / К. Е. Савчишина, В. С. Сутягин. // Научно-электронная библиотека КиберЛенинка - <https://cyberleninka.ru/article/n/sfera-uslug-v-sovremennom-vosproizvodstvennom-protssesse-rossiyskoj-ekonomiki>.
4. Кислякова, Н. А. Угрозы экономической безопасности России со стороны структурной деформации экономики / Н. А. Кислякова // Научно-электронная библиотека КиберЛенинка. - <https://cyberleninka.ru/article/n/ugrozy-ekonomicheskoy-bezopasnosti-rossii-so-storony-strukturnoy-deformatsii-ekonomiki>.
5. Отток капитала / Федеральная таможенная служба - <http://customs.ru/>.
6. Коэффициент Джини (индекс концентрации доходов) / Федеральная служба государственной статистики «Росстат» - <https://www.fedstat.ru/indicator/31165>.
7. Децильный коэффициент (соотношение минимальных доходов 10% наиболее обеспеченного населения и максимальных доходов 10% наименее обеспеченного населения) / Федеральная служба государственной статистики «Росстат» - <https://www.fedstat.ru/indicator/57430>.
8. Доля импортных продовольственных товаров в товарных ресурсах розничной торговли продовольственными товарами / Федеральная служба государственной статистики «Росстат» - <https://fedstat.ru/indicator/37164>.
9. О Стратегии экономической безопасности Российской Федерации на период до 2030 года: Указ Президента РФ от 13 мая 2017 г. № 208. / Консультант Плюс – надежная правовая поддержка: официальный сайт компании «Консультант Плюс». – http://www.consultant.ru/document/cons_doc_LAW_216629.

УДК 334.722

ОЦЕНКА МЕРОПРИЯТИЙ ПО МИНИМИЗАЦИИ УГРОЗ ЭКОНОМИЧЕСКОЙ БЕЗОПАСНОСТИ МАЛОГО ПРЕДПРИНИМАТЕЛЬСТВА МИАССКОГО ГОРОДСКОГО ОКРУГА

*Шпилова С.М., к.э.н., доцент кафедры ЭФиФП ФЭУП ЮУрГУ (НИУ)
Вяткина С.В., старший преподаватель кафедры экономики ФГБОУ ВО «ЧелГУ»*

В настоящей статье представлены актуальные вопросы обеспечения в Миасском городском округе благоприятных условий для развития малого и среднего предпринимательства (МСП) и мероприятия по минимизации угроз экономической безопасности в условиях режима «повышенной готовности».

Ключевые слова: *Малый бизнес, Миасский городской округ, поддержка субъектов малого и среднего предпринимательства, режим «повышенной готовности».*

Значение малого предпринимательства (МП) в экономике городов заключается в насыщении и диверсификации местных рынков, обеспечении занятости населения, создании системы бытовых, культурных, организационных и других услуг. Малый бизнес играет большую роль в создании

важной прослойки общества – среднего класса. Особенно ценна роль малого предпринимательства для средних и малых городов, принося заметную долю вливаний в их бюджеты.

МП создает конкурентную среду, что важно для состояния в экономике в целом. Действуя в условиях ограниченности ресурсов, малые предприятия интенсивно используют имеющийся у них капитал и ресурсы, препятствуя накоплению излишних запасов и основных фондов, что ведет к достижению рациональных экономических показателей.

Одним из важнейших направлений развития МП является обеспечение его экономической безопасности, которое направлено на обеспечение его устойчивого развития. Устойчивое развитие связано с защитой от внешних угроз и адаптацией внутренней среды к изменениям во внешней.

В настоящее время нельзя недооценивать мобильность и значимость в развитии научно-технического прогресса, особенно в той кризисной ситуации, которая явится результатом распространения по миру и по стране пандемии коронавируса. Распространение данной инфекции скорректировало и продолжает корректировать ситуацию в экономике в целом, в том числе с акцентом в отдельные отрасли и сферы.

В целях обеспечения в Миасском городском округе благоприятных условий для развития субъектов малого и среднего предпринимательства (СМСП) и устранения административных барьеров в сфере развития предпринимательства в Миасском городском округе (МГО) утверждены:

- Административный регламент предоставления информационной и консультационной поддержки СМСП - Постановление Администрации МГО от 06.11.2020 года № 514;
- Административный регламент предоставления субсидий СМСП -
- Постановление Администрации МГО от 31.12.2020 года № 6369;
- Административный регламент предоставления имущественной поддержки СМСП - Постановление Администрации МГО от 17.12.2020 года № 6019;
- Административный регламент передачи в собственность субъектов малого и среднего предпринимательства нежилых помещений, зданий, находящихся в муниципальной собственности - Постановление Администрации МГО от 11.07.2017 года № 3423;
- Муниципальная программа «Экономическое развитие МГО на 2017 – 2021 годы» - постановление АМГО от 11.01.2017 г. № 69;
- Порядок предоставления субсидий субъектам МСП МГО в 2018 году – постановление АМГО от 21.12.2018 г. № 5961;
- Порядок проведения оценки регулирующего воздействия проектов нормативных правовых актов МГО и экспертизы нормативных правовых актов МГО, затрагивающих вопросы осуществления предпринимательской и (или) инвестиционной деятельности - постановление АМГО от 04.09.2017 г. № 4347.

На территории МГО ведет работу Общественный координационный Совет по развитию предпринимательской деятельности в МГО, на заседаниях которого рассматриваются различные вопросы ведения предпринимательской деятельности, условия и формы поддержки субъектов малого и среднего предпринимательства, а также вопросы по защите их прав и законных интересов.

Отдел взаимодействует с уполномоченным по защите прав предпринимателей в округе председателем НП «Союз предпринимателей Миасса».

Рассмотрим, какие организации представляют инфраструктуру малого предпринимательства:

1. Союз промышленников и предпринимателей Челябинской области.
2. Челябинское региональное отделение общероссийской общественной организации МСП «Опора России».
3. Челябинское региональное отделение.
4. Южно-уральская торгово-промышленная палата. Торгово-промышленная палата МГО.
5. Челябинское региональное отделение «Ассоциация молодых предпринимателей России».
6. АНО «Агентство инвестиционного развития МГО».
7. «МФЦ для бизнеса».
8. Общественный координационный Совет по развитию предпринимательства в МГО.
9. Совет по улучшению инвестиционного климата в МГО.

Одним из определяющих факторов развития субъектов малого и среднего предпринимательства является наличие эффективной инфраструктуры, на территории МГО действует:

- 1) информационно – консультационный центр (Отдел инвестиций и малого бизнеса Управления экономики);
- 2) общественный координационный Совет по развитию предпринимательства в МГО;

- 3) Совет по улучшению инвестиционного климата в МГО;
- 4) АНО «Агентство инвестиционного развития МГО»;
- 5) общественные объединения предпринимателей.

Все структуры, составляющие систему поддержки СМСП, функционируют, как единая система, взаимодействуя и взаимодополняя друг друга, придерживаясь единой идеологии развития, используя общую методологию, обмениваясь опытом по предоставлению услуг СМСП.

За 2019 год в АМГО было проконсультировано 496 субъектов малого и среднего предпринимательства. Для сравнения в 2018 году было проконсультировано 395 субъектов малого и среднего предпринимательства [4].

Говоря об информационной поддержке СМСП, следует отметить, что сотрудники Отдела инвестиций и малого бизнеса применяют и современные инструменты связи с предпринимателями, в том числе используя социальные сети. Так, например, на странице мессенджера «В контакте» есть сообщество Миасс. Малый и средний бизнес, на странице которого предприниматели Округа могут ознакомиться с самой свежей информацией о будущих мероприятиях на территории, как Округа, так и области.

Также на этой странице сообщества предприниматели могут ознакомиться с мерами поддержки и сразу же оценить их доступность.

Организатором опроса является Агентство стратегических инициатив по продвижению проектов. Это позволит выявить самые эффективные и доступные меры, которыми предприниматели могут воспользоваться в современной ситуации в экономике.

Отдельно, можно отметить те возможности, которые предоставляются молодым предпринимателям Миасского городского округа со стороны областных структур поддержки малого предпринимательства.

Так ежегодно Законодательное собрание Челябинской области проводит конкурс молодежных проектов «Челябинская область – это мы!»

Следует отметить, что большое количество конкурсов проводится для предпринимателей, работа которых, связана с прогрессивными технологиями, с созданием новых технологий, Интернет - технологий.

Также не оставлены без внимания, молодые предприниматели - аграрии, которые будут зарегистрированы в качестве как ИП, также в качестве юридического лица в 2020 году. Для них Министерство сельского хозяйства Челябинской области в 2020 году выделило «Агростартап» в 60 млн. руб.

Победители данного конкурса смогут получить от 1,5 млн. до 3 млн. рублей. Также начинающие предприниматели могут получить бесплатное сопровождение своих проектов от Фонда развития предпринимательства Челябинской области – Территория Бизнеса в форме, как консультаций, так и помощи в разработке бизнес-проекта.

Проведенный анализ состояния МП в МГО показал снижение числа малых предприятий в 2020 г. в форме юридических лиц на 497 единиц, или 7%, в форме ИП - с 3850 до 3704, или 3,79% [4].

С целью нивелирования угроз финансовой, технико-технологической безопасности, возникает потребность в дополнительных инвестициях, в связи с чем, предлагается:

- дополнить существующий Перечень статей затрат, субсидируемых в рамках государственной поддержки, статьей «расходы на техническое и программное обеспечение, приобретаемое для обеспечения работы в дистанционном режиме»;

- на уровне микрокредитования- обратиться с предложением к Фондам, осуществляющим кредитование, в том числе и микрокредитование, рассмотреть возможность ускорения процедуры получения кредита;

- на уровне микрокредитования - обратиться к Фонду развития предпринимательства Челябинской области – (Территория Бизнеса) с предложением - снизить величину залогового имущества.

Далее рассмотрим возможные направления налоговой поддержки СМСП, которые могут быть отнесены как к группе финансовых направлений в части видов и размеров налогов, так и административных - в части порядка, периодичности предоставления отчетности, ее объема.

Так наряду с мерами поддержки, принятыми Президентом и Правительством Российской Федерации в марте текущего года и введением режима соблюдения санитарно - эпидемиологического благополучия населения, в части налоговой поддержки предлагается:

1. Провести мониторинг всех постановлений Администрации Миасского городского округа, с целью выявления «неэффективных» льгот в связи с текущей ситуацией и прогнозом будущего экономики округа и адаптировать их под будущие нужды предпринимателей.

2. Рассмотреть возможность снижения налоговых ставок до минимальных размеров для предприятий и предпринимателей, осуществляющих производство товаров инновационного характера, т.к. в современных условиях данный сектор, является наиболее уязвимым.

При этом, следует отметить, именно такие предприятия нужны для дальнейшего развития экономики, т.к. все больше перед предприятиями любых размеров и форм собственности встает задача осуществления взаимодействия в новых формах, в частности дистанционно предлагать товар, консультировать и находить покупателя, решать вопросы и взаимодействовать с поставщиками, контрагентами, органами власти, надзорными органами, инфраструктурой дистанционно.

Из предыдущего вытекает необходимость принятия следующих мер.

3. Упрощение сдачи отчетности и самой отчетности путем уменьшения количества представляемых документов.

4. Снизить налоговые ставки для стартапов, организуемых в редких для малого бизнеса отраслях.

5. Повышение доступности информации о вводимых нововведениях в рамках налоговой поддержки.

В связи со сложившейся ситуацией в стране большую актуальность для любых, в том числе и для малых форм хозяйствования приобретают административные меры, предпринимаемые надзорными органами.

В частности, это касается соблюдения мер безопасности на предприятиях, работающих в условиях действующего режима соблюдения режима обеспечения эпидемиологического благополучия на территории Челябинской области в соответствии с распоряжением Правительства Челябинской области от 06.04.2020 № 191 – рп «О мерах по обеспечению санитарно - эпидемиологического благополучия населения на территории Челябинской области», обязывающее предприятия, перечисленные в распоряжении выполнять указанные в распоряжении профилактические мероприятия и создать условия профилактики и недопущению распространения вируса (СОВИД -19) [2].

Для профилактики коронавирусной инфекции в рабочих коллективах работодателям рекомендовано, принимать ряд мер, которые несут дополнительные издержки:

- разделение рабочих потоков и разобщение коллектива;
- при входе в организацию обработка рук антисептиками или дезинфицирующими салфетками;
- контроль температуры тела бесконтактным или контактным способом электронные, инфракрасные термометры, переносные тепловизоры) и др. [2].

Для субъекта, осуществляющего деятельность связанную с производственным процессом, необходимо соблюдать все вышеперечисленные пункты, следовательно, возникает достаточно серьезная угроза роста затрат у предпринимателей, т.е. его финансовой составляющей экономической безопасности.

Кроме издержек возникает опасность увеличения числа проверок соблюдения всех мер перечисленных в данном распоряжении со стороны представителей Федеральной службы по надзору в сфере защиты прав потребителей и благополучия человека (далее - Роспотребнадзор).

И до введения режима обеспечения эпидемиологического благополучия на территории Челябинской области предприниматели относили к угрозе коррупционной составляющей своего бизнеса, в сложившейся ситуации, данная угроза увеличивается.

В связи с этим предлагается со стороны АМГО, а также Торгово-промышленной палаты составить запрос обращение к Федеральной службе по надзору в сфере защиты прав потребителей и благополучия человека о разработке краткой инструкции, удобной в использовании о необходимых мерах, обязательных к исполнению с учетом, ранее действовавших, скорректированных и введенных в марте, апреле 2020 года.

На уровне Торгово-промышленной палаты МГО, совместно с другими объектами инфраструктуры малого предпринимательства МГО:

- организовать комплексное сопровождение стартапов, а также объектов, нуждающихся в подобном сопровождении;
- проводить более широкую PR кампанию по разъяснению услуг и деятельности бизнес-инкубатора;
- скорректировать и расширить перечень программ обучения, которые приобретают актуальность в современных условиях.

На период адаптационного периода ввести льготную арендную плату на муниципальную недвижимость.

Постановлением Правительства Российской Федерации от 03.04.2020 № 434 «Об утверждении перечня отраслей российской экономики, в наибольшей степени пострадавших в условиях ухудшения ситуации в результате распространения новой коронавирусной инфекции» (с учетом изменений и дополнений), а также Постановлением Правительства Российской Федерации от 24.04.2020 № 576 МПСР определены критерии и перечень предприятий для получения денежной поддержки от государства (субсидии).

Отнесение лиц к пострадавшим работодателям осуществляется на основании данных о коде ОКВЭД, соответствующему основному виду экономической деятельности организации, индивидуального предпринимателя, указанному в ЕГРЮЛ, ЕГРИП по состоянию на 01.03.2020. Перечень пострадавших отраслей установлен постановлением Правительства Российской Федерации от 29 мая 2020 г. № 783 [3].

Сумма государственной субсидии МРОТ- 12 130 рублей.

Потратить эту субсидию предприниматели могут на оплату труда сотрудникам или другие неотложные нужды.

Кроме денной меры, субъекты малого предпринимательства, в случае соответствия критериям могли получить следующие виды поддержки, которые представлены на рисунке 1.



Рис. 1 – Меры поддержки и результаты их реализации на 01.06.2020г. (по данным Минэкономразвития)

Данные рисунка показывают, что с учетом подавших заявки, всего 84 банковские структуры задействованы в предоставлении беспроцентного займа субъектам малого предпринимательства Российской Федерации и 57 банков готовы предоставить кредит на заработную плату по ставке 2%.

Указанные меры позволят охватить более 4 млн. предпринимателей. Согласно информации, представленной сайтом «Территория бизнеса» на 01.06.2020 субъекты малого бизнеса могут получить следующие виды поддержки (рисунок 1).



Рис. 1 - Меры поддержки СМСП (по данным Фонда развития предпринимательства Челябинской области – (Территория Бизнеса)

Однако, указанную поддержку, могут получить только те предприниматели Миасского городского округа, у которых вид деятельности, входящий в перечень, является основным. При этом многие предприниматели, когда регистрируют свой бизнес, не могут предвидеть, какой вид деятельности через время проявит себя и станет основным. Также при выборе шифра, также можно ошибиться. Те, кто регистрировался до 2008 года, выбирали старые шифры, которые потом менялись автоматически.

И текущая ситуация показала важность этой процедуры. Следовательно, можно предложить Администрации МГО совместно с представителями Налоговой инспекции № 23 по Челябинской области организовать семинар «Правильный выбор и корректировка вида деятельности».

Рассмотрим, какие дополнения необходимо внести в действующую на территории Миасского городского округа муниципальную программу «Поддержка и развитие малого и среднего предпринимательства в монопрофильном образовании Миасский городской округ», действие которой определено периодом 2020 - 2024 гг. (далее – Программа) [1].

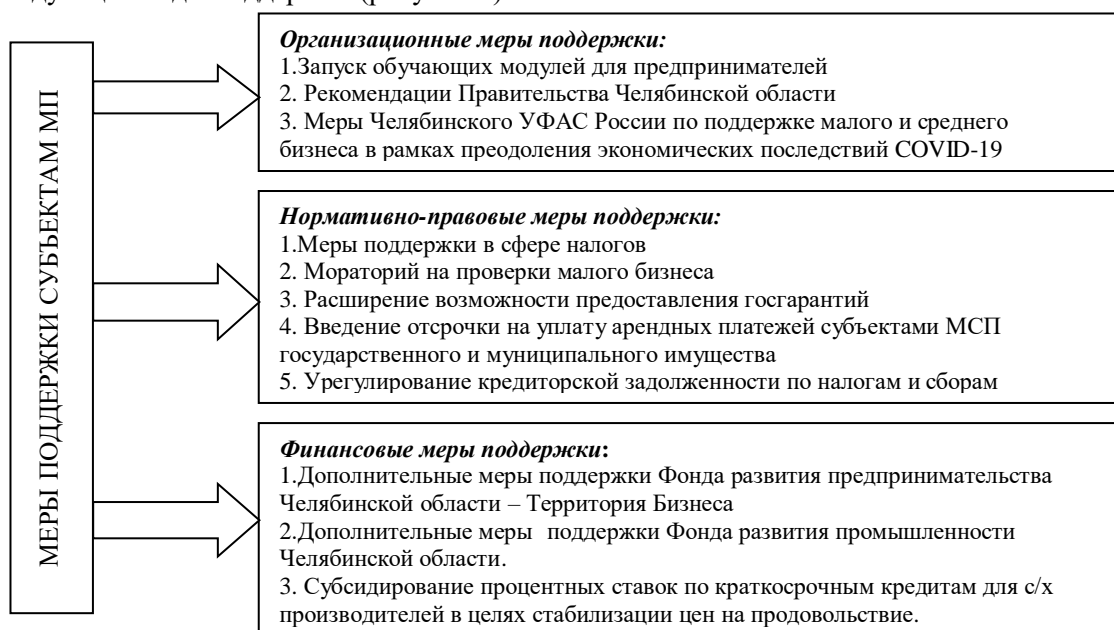
Предлагается дополнить перечень мероприятий организационного и информационного характера, в рамках решения задачи, таблица 1.

Таблица 1 – Поддержка субъектам МСП

ЗАДАЧА III Обеспечение информационно-консультационной поддержки субъектов малого и среднего бизнеса		
Мероприятия	Форма мероприятия	Результаты
организация и проведение конференций, семинаров, курсов, «круглых столов», совещаний по вопросам предпринимательской деятельности	<p>1) Семинар «Выход предприятий малого бизнеса и предпринимателей из «режима повышенной готовности в Миасском городском округе с соблюдением нормативных требований»</p> <p>2) Круглый стол на тему «О проблемах и путях развития предпринимательства в Миасском городском округе, после выхода из режима «повышенной готовности»» совместно с представителями надзорных органов, объектов инфраструктуры поддержки СМСП, банковских структур, и др. организаций</p> <p>3) Семинар «Малый и средний бизнес в социальных сетях в условиях 2020 года»</p> <p>4) Семинар «О соблюдении требований обеспечения благополучия человека на территории предприятия, организации»</p> <p>5) Организация и проведение семинара на тему «Правильный выбор ОКВЭДа и корректировка вида деятельности»</p>	<p>1.Получение актуальной информации предпринимателями в условиях 2020 года.</p> <p>2.Повышение грамотности предпринимателей.</p> <p>3. Получение обратной связи с предпринимателями округа у Администрации МГО.</p> <p>4. Повышение налоговой грамотности субъектов малого бизнеса и возможности внесения правильных корректировок для получения правительственных льгот на случай повторного введения режима «повышенной готовности»</p> <p>Сохранение числа предпринимательских структур и повышение числа предпринимателей, претендующих на получение налоговых льгот</p>

Размещение актуальной информации для предпринимателей в сети «Интернет»	Информация об особенностях деятельности СМСП, после выхода из режима «повышенной готовности» размещается на инвестиционном портале МГО invest.g-miass.ru. На инвестиционном портале создать полезные ссылки на сайты организаций, занимающихся консультационной, финансовой и иной поддержкой предпринимателей Челябинской области в условиях режима «повышенной готовности».	Своевременная актуализация информации на инвестиционном портале МГО invest.g-miass.ru. Наличие актуальной информации и на страницах социальных сетей
Разработка предложения о дополнении перечня направлений получаемых предпринимателями компенсаций издержек области	Направление обоснованного предложения «О дополнении перечня направления средств, получаемых предпринимателями под 2% на компенсацию издержек, на приобретение дополнительной техники и программных продуктов, обучение дистанционной работе сотрудников предприятия для представления Правительство Челябинской области».	Получение доп. поддержки предпринимателями в условиях 2020 года.
Сопровождение стартапов	Организация комплексного сопровождения стартапов, созданных в условиях дистанционного получения услуг от государственных и муниципальных органов регистрации.	Снижение времени и издержек вновь регистрируемых субъектов МСП. Сохранение среднего количества вновь регистрируемых СМСП на территории МГО на уровне
Проведение более широкой PR компаний	Проведение более широкой PR компании по разъяснению услуг и деятельности бизнес – инкубатора Торгово-промышленная палата Миасского городского округа (далее ТПП МГО)	Предоставление более широкому кругу вновь регистрируемых предпринимателей услуг бизнес-инкубатора ТПП МГО Сохранение среднего количества вновь регистрируемых СМСП на территории МГО на уровне периодов до введения режима «повышенной готовности»

Надеемся, что все представленные направления должны способствовать сохранению малого бизнеса на территории МГО.

Особенно результативным, среди предложенных мероприятий должно стать проведение круглого стола «О проблемах и путях развития предпринимательства в Миасском городском округе, после выхода из режима «повышенной готовности»» совместно с надзорными органами, представителями предпринимателей, представителями объектов инфраструктуры поддержки СМСП, банковских структур в части разработки предложений Правительству Челябинской области, Российской Федерации:

- о расширении перечня ОКВЭД для получения мер государственной поддержки, что позволит сохранить тех предпринимателей, ОКВЭД, который содержится в постановлении Правительства РФ;
- о снижении требований к залоговому имуществу для получения кредитных средств из Фонда развития предпринимательства Челябинской области – Территория Бизнеса.

Таким образом, для сохранения зарегистрированных и действующих предприятий малого бизнеса на территории МГО, а также создания условий для организации новых направлений деятельности малого бизнеса на территории округа в работе предложены направления поддержки субъектам малого предпринимательства, которые направлены:

- на расширение информационной поддержки, в том числе с целью доведения, разъяснения информации о мерах, предлагаемых Правительством Российской Федерации, Правительством Челябинской области;
- на разработку предложений, направленных на расширение перечня видов предпринимательской деятельности, входящих в перечень, актуальных для округа, в целях использования предлагаемых мер государственной поддержки;
- на разработку предложений направленных на корректировку перечня нужд, на которые можно использовать кредитные денежные средства, полученные по 2% процентов, а также доработки программы, с целью исключения технических сбоев во время обработки поданных документов предпринимателями.
- на поддержку создания новых предприятий.

В заключение отметим, что все направления, предложенные в данной статье, должны способствовать сохранению количества зарегистрированных на уровне предыдущих периодов, снижению уровня издержек предприятий и укреплению экономической безопасности СМСП МГО, в частности ее информационной, составляющей.

Список источников

1. Постановление Администрации Миасского городского округа от 17.01.2020 № 128 «О внесении изменений в постановление Администрации Миасского городского округа от 15.11.2019 г. № 5796 «Об утверждении муниципальной программы «Поддержка и развитие малого и среднего предпринимательства в монопрофильном муниципальном образовании Миасский городской округ»». – Текст: электронный. – URL: https://invest.g-miass.ru/images/pages/447_mp-podderzhka-i-razvitiemsp-ot-15-11-2019-5796.pdf (дата обращения 29.02.2021).

2. Распоряжение Правительства Челябинской области от 06.04.2020 г. № 191-рп «О мерах по обеспечению санитарно-эпидемиологического благополучия населения на территории Челябинской области». – Текст: электронный. URL: <https://pravmin74.ru/npa/rasporyazhenie-pravitelstva-chelyabinskoj-oblasti-ot-06042020-g-no-191-rp-o-merah-po> (дата обращения 01.03.2021).

3. Постановлением Правительства Российской Федерации от 03.04.2020 № 434 «Об утверждении перечня отраслей российской экономики, в наибольшей степени пострадавших в условиях ухудшения ситуации в результате распространения новой коронавирусной инфекции» (с учетом изменений и дополнений) Текст: электронный. URL: <https://base.garant.ru/73846630> (дата обращения 01.03.2021)

4. Информация о малом и среднем бизнесе Миасского городского округа.– Текст: электронный. URL: <http://g-miass.ru/oficialno/malyu-i-sredniy-biznes.php>(дата обращения 01.03.2021)

РАЗДЕЛ 2. ИНСТИТУЦИОНАЛЬНО-ПРАВОВЫЕ ПРОБЛЕМЫ В РАЗВИТИИ ГОРОДОВ РОССИИ

УДК 378.147+34-051

ПРИМЕНЕНИЕ КЛЮЧЕВЫХ ИНСТРУМЕНТОВ ЛОГИКО-ЭВРИСТИЧЕСКОГО АНАЛИЗА ДЛЯ ФОРМИРОВАНИЯ И РАЗВИТИЯ ПРОФЕССИОНАЛЬНЫХ УМЕНИЙ ЮРИСТА

*Будашевский В.Г., к.т.н., доцент кафедры ЭФиФП ФЭУП ЮУрГУ (НИУ)
Сумина Е.В., к.и.н., доцент кафедры СТиПД ФЭУП ЮУрГУ (НИУ)*

Настоящая статья посвящена применению ключевых инструментов логико-эвристического анализа для формирования и развития профессиональных умений юриста, проведен анализ теоретических и практических проблем, связанных с данным вопросом.

***Ключевые слова:* логико-эвристические методы, профессиональные умения юриста, метод МАРП, метод Pro-СОКРАТ, метод самоконтроллинга, инструменты логико-эвристического анализа, самоконтроллинг возможных ошибок и рисков.**

Опытные профессионалы знают, что адекватный выбор профессии и развитие профессиональных умений – непростая проблема. А ее успешное решение предполагает не только поиск соответствующей информации, но и эффективных методов ее многофакторного анализа, системы критериев, учитывающих не только желаемый результат, но и конкретные ресурсы и особенности лица, принимающего решения. И реальный «проектный задел» для этого целесообразно начинать уже с первых курсов обучения.

Рассмотрим указанную проблему применительно к студенту-юристу.

Анализ литературы по данной теме [3,4,5,6,7,8,9] показывает, что в отдельных источниках дана общая характеристика работы юриста, или представителя конкретного направления в юриспруденции (например, адвоката). Однако очевидно, что для практики необходимо дать представление и «навигатор» о необходимых конкретных профессиональных умениях, причем и для конкретных, различных направлений деятельности юриста. Поскольку таких профессиональных умений ориентировочно около 10, а располагаемых ресурсов у лица, осваивающего профессию юриста, всегда недостаточно, то, очевидно, необходим сравнительный анализ и ранжирование умений по их относительной значимости; при этом для большей обоснованности выводов желательно применить систему критериев.

После проведенного выбора наиболее значимых умений, естественно, требуется поиск и разработка решения проблемы освоения и результативного применения данных конкретных умений. Следует подчеркнуть, что искомое решение должно быть, по возможности, композиционным (комбинационным) – в виде совокупности конкретных, частных решений. На практике требуется самоконтроллинг возможных ошибок и рисков на всех стадиях рассматриваемого процесса.

Представляется целесообразным дать необходимую, но краткую информацию об указанных логико-эвристических методах. Метод МАРП нацелен на эффективное решение задачи многокритериального сравнительного анализа и ранжирования заданных проблем. Доказательность ранжирования и выбора наиболее значимых проблем достигается на основе системных критериев: сложность проблемы, срочность ее решения, риск неадекватного выбора проблемы для ее решения, предполагаемые причинно-следственные связи между сравниваемыми проблемами, опыт решения данной или аналогичной проблем, ожидаемая выгода от решения проблемы. Для более объективного сравнительного анализа полезно ранжировать и сами критерии. Особо следует отметить необходимость адекватного определения каждой проблемы, для чего обязательны конкретные ответы на следующие конкретные контрольные вопросы: каков объективный показатель (достигаемая цель), результат решения проблемы, шкала измерения показателя: начальный уровень, заданный (планируемый) уровень. Правильный выбор модели проблемы (адекватного вынужденного упрощения исходной реальной проблемы) – залог ее решения [2, с. 129-133].

На различных этапах работы юриста принципиально необходимо применение методов и методик логического анализа [9]. Действительно, рассмотрим указанные этапы: анализ проблемной ситуации;

поиск соответствующих правовых норм; адекватное толкование их текстов; сравнительный анализ и ранжирование возможных проблем и задач; логико-эвристическая разработка возможных вариантов решения проблем; поиск синергетического композиционного решения проблемы; конструктивный анализ возможных доводов и действий оппонентов; самоконтроллинг возможных ошибок и рисков на всех этапах. Практически на всех указанных этапах требуется применение инструментов логического анализа – понятия, суждения, умозаключения, аргументации, доказательства, гипотезы (ее формирование, обоснование и проверка).

Рассмотрим процедуру исходной классификации необходимых профессиональных умений юриста. Целесообразно выделить следующие: ориентировочно 3 умения юриста любой направленности, 4-5 умений юриста конкретной направленности (следователя, адвоката, юрисконсульта и др.), и 4 умения логического анализа. В частности, целесообразно выбрать следующие профессиональные умения: ориентироваться в правовых нормах; умение адекватно толковать юридические нормы и тексты; умение квалифицированно работать с документами; умение формировать и обосновывать следственные версии; умение определить доказательные и убедительные контрдоводы по отношению к линии обвинения. Развитие каждого из этих умений представляет проблему, формулировка которой должна быть предельно конкретизирована [1]. Для объективного сравнительного анализа и ранжирования умений целесообразно применение логико-эвристического метода МАРП [1], требующего построения матрицы «умение-критерий», ранжирование каждого умения по каждому из 6 критериев, определение совокупного ранга для каждого умения, а затем – построения наглядной ранжировочной диаграммы. Полученные результаты позволяют сделать практические выводы по выбору наиболее значимых умений для их последующего освоения и развития.

Метод Pro-СОКРАТ направлен на поиск и разработку адекватного (оптимального) варианта решения проблемы, которая ранее определена как наиболее значимая. Аббревиатура названия метода означает: Синтез, Обоснование, Композиционность, Решение, адаптивная к условиям Технология (как решать), соответствующий алгоритм. Основные необходимые этапы применения метода [2]; логическая схема применения метода [2]. Ключевые критерии для сравнительного анализа и ранжирования вариантов решения проблемы характеризуют добавленную стоимость и другие ценности, затраты основных видов ресурсов, сопутствующие риски [2]. Наглядная блок-схема алгоритма применения метода представлена с подробными комментариями и ответами на возможные вопросы [2, с. 156-160].

Метод самоконтроллинга возможных ошибок нацелен не только на выявление самих ошибок (являющихся следствием нарушения конкретных правил), но и на определение их причин, на поиск и исправление ошибок, а также на их профилактику. Ошибкоустойчивость и логика рисков [2, с. 165-166]. Шаги практического анализа возможных ошибок при применении метода Pro-СОКРАТ приведены в [2, с. 167-169]; фрагмент блок-схемы самоконтроля ошибок представлен на рис. 1. Он иллюстрирует конкретное, детальное выполнение изложенных выше методических рекомендаций к построению элементов структуры блок-схемы для каждой возможной ошибочной реализации какого-либо шага в алгоритме совокупности операций. В качестве примера рассматриваются (анализируются) вопросы, связанные с ошибочным выполнением шага «постановка проблемы» (1-я операция на рисунке 1), где

1. i-й шаг: выбрать проблему;

3. Невыполнение заданных требований к постановке проблемы: Т1 – игнорирование совокупности требований; Т2 – не учет отдельных требований; Т3 – неправильное понимание требований.

4. Проблема сформулирована неконкретно или неадекватно: С1 – нет привязки к конкретному объекту (организации); С2 – не указан конкретный показатель, который необходимо изменить; С3 – не указан конкретный разрыв между текущим и заданным (желаемым) уровнями; С4 – проблема выбрана без учета имеющихся ресурсов для ее решения, и поэтому неприемлема, невозможна.

5. Последствия ошибки могут быть самыми неопределенными – вплоть до неприемлемых – из-за неудовлетворительного решения (при ослаблении проблемы) или из-за невозможности решения (при ужесточении проблемы): П1 – решение проблемы незначимое, т.к. ее уровень и масштаб занижены; П2 – конкретное решение проблемы невозможно выбрать; П3 решение проблемы невозможно, т.к. ее уровень завышен.

7. Вернуться к шагу «Постановка и формулирование проблемы».

8. Вернуться к шагу «Постановка и формулирование проблемы», выполнить каждое из требований.



Рис. 1. Фрагмент блок-схемы самоконтроля возможных ошибок

Сравнительный содержательный анализ понятий «ошибка» и «риск» с примерами их анализа применительно к методу PRO-СОКРАТ приведены в [2, с. 175-178].

Следующая стадия – разработка композиционного решения проблемы освоения и развития выбранных умений. На этой стадии рекомендуется применение логико-эвристического метода PRO-СОКРАТ. Для начального ознакомления с содержанием специальности юриста (с целью формирования интереса, мотивации) можно использовать следующие источники информации: книги серии ЖЗЛ («Жизнь замечательных людей»), ЖЗИ («Жизнь замечательных идей»), беседы с опытными юристами. Для понимания содержания работы юриста можно рекомендовать учебную и специальную литературу (начиная с популярного изложения). Для усвоения базовых элементов работы юриста необходимо выполнение конкретных упражнений, решение практических задач, анализ кейсов. Для освоения методов и методик, необходимых в работе юриста, требуется детальный их анализ и практическое применение для решения конкретных задач. Для конструктивного анализа и решения проблем целесообразно применение методического материала по логико-эвристическим методам, изложенного с применением методик программируемого обучения [1]. Для каждого из этих этапов требуется определить несколько частных решений, конкретных действий. Результат выбора комбинационного решения по развитию данной проблемы можно проиллюстрировать на примере освоения и развития умения аргументировать и доказывать. Решение этой проблемы формулируется в виде комбинации A_{it} B_{jt} C_{kt} , где A_{it} соответствует тезису, задаче (частным требованиям) и конкретным действиям по ее решению; B_{jt} соответствует системе аргументации, а именно требованиям необходимой доказательной силы, автономности от тезисов, достаточного по количеству и качеству, взаимной непротиворечивости, а также соответствующих конкретных действий; C_{kt} соответствует умозаключениям (дедуктивному, индуктивному, аналогии) и конкретным действиям.

Следует отметить, что рассмотренные выше проблема и возможные методы ее решения составляют содержание семестрового индивидуального задания по учебной дисциплине «Логика для юристов»; ее название: «Осваиваю опыт формирования и развития необходимых профессиональных умений юриста, с применением логико-эвристических методов». По результатам проводится «разбор полетов» с практическими выводами.

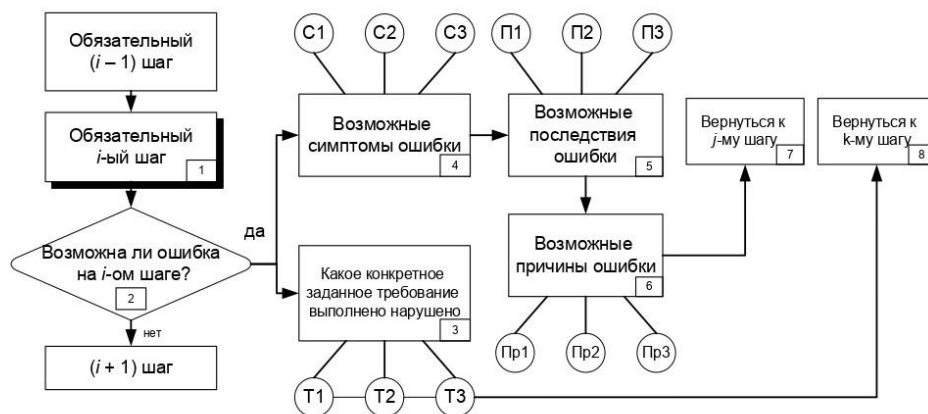
Список источников

1. Будашевский В.Г. Логика: Основы технологии продуктивного мышления: учебное пособие/ В.Г. Будашевский. Челябинск: Издательский центр ЮУрГУ, 2014. – 187 с.
2. Будашевский В.Г. Принятие управленческих решений: логика и технология выбора и практического применения методов разработки, обоснования и принятия управленческих решений: учебное пособие / В.Г. Будашевский. – Челябинск: Издательский центр ЮУрГУ, 2016. – 182 с.
3. Жоль, К.К. Логика для юристов. Учебное пособие для вузов. М., Юнити-Дана, 2017. – 287 с.
4. Кириллов В. И., Старченко А. А. Логика: учебник для юридических вузов / под ред. проф. В. И. Кириллова. — Изд. 6-е, перераб. и доп. - М.: ТК Велби, Изд-во Проспект, 2008. - 240 с.
5. Коэн М., Нагель Э. Введение в логику и научный метод. - М., Социум, 2017. - 519 с.

6. Малахов, В.П. Логика для юристов : Учеб. пособие для вузов / В.П. Малахов. - М.: Акад. Проект, 2002. - 428 с.
7. Михалкин Н.В. Логика и аргументация для юристов: учебник и практикум для бакалавров / Н. В. Михалкин. — 4-е изд., перераб. и доп. — М. : Издательство Юрайт, 2015. — 365 с.
8. Поварнин С.И. Искусство спора. – М.: Терра, 2009. – 192 с.
9. Тер-Акопов А.А.. Юридическая логика: Учебное пособие. - М.: ИКФ Омега-Л, 2002. - 256 с.

УДК 342.553

ПРАВОВОЕ РЕГУЛИРОВАНИЕ ОТВЕТСТВЕННОСТИ ОРГАНОВ И ВЫБОРНЫХ ДОЛЖНОСТНЫХ ЛИЦ МЕСТНОГО САМОУПРАВЛЕНИЯ ПЕРЕД НАСЕЛЕНИЕМ

Ваньков И.Д., студент ФЭУП ЮУрГУ (НИУ)

В статье исследуются особенности ответственности органов местного самоуправления и должностных лиц. Анализируются нормативные акты, регламентирующие порядок привлечения к ответственности органов местного самоуправления и выборных должностных лиц перед населением.

Ключевые слова: ответственность, органы местного самоуправления, выборные должностные лица.

Местное самоуправление в Российской Федерации является самостоятельной формой осуществления населением принадлежащей ему власти [1, с. 23], так как в его основе лежит право жителей муниципального образования самостоятельно решать вопросы местного значения с учетом исторических и иных местных традиций. С принятием Федерального закона от 06 октября 2003 № 131-ФЗ «Об общих принципах организации местного самоуправления в Российской Федерации» компетенция органов местного самоуправления была значительно расширена, что привело к увеличению обязательных органов и выборных должностных лиц. Однако в связи не всегда эффективным, добросовестным и разумным выполнением полномочий ответственность является неотъемлемым элементом правового статуса данных органов.

Изучая вопросы ответственности, ученые, как правило, выделяют субъекты ответственности, причины привлечения к ней, неблагоприятные правовые последствия, возникающие в ходе действий (бездействий) органов и выборных должностных лиц местного самоуправления. Р.М. Усманова отмечает, что по буквальному толкованию гл. 10 указанного Закона можно выделить органы и должностные лица местного самоуправления, которые могут нарушать нормы права о местном самоуправлении и, соответственно, понесут за это ответственность. Однако, обращая внимание на ст. 7 Федерального закона, отмечает, что решения местного самоуправления обязательны для исполнения всеми расположенными на территории муниципального образования предприятиями, учреждениями, организациями, гражданами. Следовательно, не только должностные лица и органы местного самоуправления обязаны соблюдать эти нормы права, но и государство, органы государственной власти, а также граждане, учреждения, организации и предприятия [2].

В юридической литературе ответственность органов и должностных лиц местного самоуправления принято рассматривать в двух аспектах: позитивном и негативном. Как правило, под позитивной ответственностью понимается добросовестная деятельность установленного круга субъектов по осуществлению закрепленных законодательством полномочий. Например, регулярные отчеты о работе органа публичной власти перед избирателями. В связи с этим точно трактует позитивную ответственность А.С. Борисов: это ответственное, добросовестное и эффективное исполнение обязанностей органов и должностных лиц местного самоуправления [3, с. 17].

Негативная ответственность влечет за собой обязательные «неблагоприятные правовые последствия» [4, с. 540], возникающие в связи с нарушениями правил деятельности по реализации собственных полномочий, а также вследствие установленных законом санкций в виде определенных лишений или ограничений личного, имущественного или организационного характера.

Таким образом, обязательства по исполнению определенных функций субъекта права являются основанием наличия позитивной ответственности «как элемента государственного организованного общества» [5, с. 13], но не следует забывать и о негативной стороне ответственности, которая уже несет в себе карательную функцию. Применяются меры ответственности, когда возникает необходимость защищать или восстанавливать конституционные ценности, правопорядок,

законность [1, с. 31 – 32]. Однако в ежедневной практике органы публичной власти и их должностные лица должны быть ориентированы, прежде всего, на выполнение своих обязанностей, нацеленных на достижение определенных результатов, предписанных законом.

Отметим, что в Конституции Российской Федерации не упоминаются вопросы привлечения к ответственности органов и должностных лиц местного самоуправления. Суть ответственности органов и должностных лиц местного самоуправления разъяснена в Федеральном законе «Об общих принципах организации местного самоуправления в Российской Федерации», в котором выделяются три вида ответственности: перед населением, государством, физическими и юридическими лицами. Среди мер ответственности названы отзыв депутатов, членов выборных органов местного самоуправления (ст. 71), роспуск представительного органа местного самоуправления (ст. 73), отрешение от должности главы муниципального образования или главы местной администрации (ст. 74), удаление главы муниципального образования в отставку (74.1) [6].

Являясь источником публичной власти, население должно активно использовать свое право, так как пассивная реализация властных полномочий влечет за собой неблагоприятные правовые последствия. Так, вследствие низкой явки избирателей выборы признаются состоявшимися, однако в результате этого «население и власть оказываются сравнительно обособленными по отношению друг к другу» [7, с. 54]. Все это свидетельствует о слабом взаимодействии населения с органами местного самоуправления, в то время как ответственность за принятие соответствующих решений возлагается на профессиональную муниципальную власть.

Контроль за деятельностью муниципальной власти населением муниципального образования в случае не эффективного осуществления полномочий может выражаться в форме привлечения к ответственности (например, выражение недоверия и отзыва). По мнению ряда ученых, данная форма близка к полномочиям [8, с. 50], так как население обладает правом отзыва привлечь к ответственности за конкретные противоправные решения или действия (бездействие) органы местного самоуправления и должностные лица.

Институт отзыва имеет высокий демократический потенциал, вопрос о привлечении к ответственности выборного должностного лица вправе решать тот, кто его наделил данными полномочиями, то есть население муниципального образования [8, с. 7 – 10]. Однако часто процедура отзыва выборных должностных лиц заканчивается значительно раньше, чем лицо привлекается к ответственности населением муниципального образования. Это бывает в случаях, когда инициаторами отзыва аннулируются обращения в избирательные комиссии или выборное лицо добровольно слагает свои полномочия в установленном порядке [1, с. 147].

Таким образом, несмотря на наличие в Федеральном законе «Об общих принципах организации местного самоуправления в Российской Федерации» отдельной статьи об отзыве депутатов, членов выборных органов местного самоуправления, обладающей высоким демократическим потенциалом, данный институт работает слабо. На наш взгляд, для активизации этой работы в Федеральном законе необходимо конкретизировать вопросы, касающиеся оснований для привлечения к ответственности органов местного самоуправления и выборных должностных лиц населением муниципального образования.

Список источников

1. Шугрина Е.С., Нарутто. С.В., Заболотских. Е.М. Ответственность органов публичной власти: правовое регулирование и правоприменительная практика: учебник для магистров. М., 2014.
2. Усманова Р.М. Муниципальная ответственность как разновидность юридической ответственности // Юридическая библиотека ЮРИСТЛИБ. URL: <http://www.juristlib.ru/book> (дата обращения 11.06.2019).
3. Борисов А.С. Ответственность местного самоуправления и ее виды // Государственная власть и местное самоуправление. 2005. № 2.
4. Кутафин О.Е., Фадеев, В.И. Муниципальное право Российской Федерации: учебник. 3-е изд., перераб. и доп. М., 2009; Черногор Н.Н. Юридическая ответственность органов и должностных лиц местного самоуправления (теоретико-правовые проблемы). М., 2006.
5. Авакьян С.А. Актуальные проблемы конституционно-правовой ответственности // Конституционно-правовая ответственность: проблемы России, опыт зарубежных стран. М., 2001.
6. Об общих принципах организации местного самоуправления в Российской Федерации: Федеральный закон от 06 октября 2003 г. № 131-ФЗ (в ред. от 29 дек. 2017 г.) // СЗ РФ. 2003. № 40. Ст. 3822; 2017. 2018. № 1 (ч. I). Ст. 39.

7. Астафичев П.А., Гусева Т.А. Муниципальное право: учебник. Орел, 2017.
8. Бондарь Н.С. Местное самоуправление и конституционное правосудие: конституционализация муниципальной демократии в России. М., 2008.

УДК 334.7+352

ВЗАИМОДЕЙСТВИЕ БИЗНЕСА И МУНИЦИПАЛЬНЫХ ОБРАЗОВАНИЙ В СОВРЕМЕННЫХ РЕАЛИЯХ

Гаврилова А.А., студентка ФЭУП ЮУрГУ (НИУ)

В статье рассматриваются формы совместной деятельности органов местного самоуправления и предпринимательства, основанные на взаимовыгодном сотрудничестве и развитии инвестиционной деятельности.

Ключевые слова: муниципалитет, местное самоуправление, предпринимательство, муниципально-частное партнерство, софинансирование, развитие.

В современных условиях государство поэтапно передает некоторые свои социальные функции органам местного самоуправления. На местный уровень была осуществлена передача большей части компетенций по социальной защите населения, по содержанию инфраструктуры, в сфере образования и здравоохранения и т.д. По мере нарастания полномочий и социально-экономической нагрузки должно было увеличиться и финансирование Европейской партии местного самоуправления, но вместо этого материальное обеспечение неизменно снижалось. Сегодня местное самоуправление в России сталкивается с целым комплексом проблем. В наибольшей степени из сложных проблем в работе муниципалитетов является рост дефицита местных бюджетов. Муниципальные образования, в условиях ограниченности собственных ресурсов, не могут должным образом осуществлять исполнение на приемлемом уровне своих основных функций, не всегда могут сформировать комфортные условия для модернизации производственных мощностей с целью максимального удовлетворения потребностей своих жителей.

Для выхода из замкнутого круга при современной организации бюджетных и иных отношений между уровнями власти и формирования на территории собственной базы стабильного социально-экономического развития необходим поиск новых перспективных механизмов осуществления муниципальных функций, реализация которых может происходить за счет привлечения частных финансовых средств и других ресурсов. Взаимодействие органов местного самоуправления и бизнеса, определяется как «форма совместной деятельности основных субъектов реализации муниципальных функций, предполагающая софинансирование и передачу отдельных муниципальных функций бизнес-структурам и основанная на взаимовыгодном сотрудничестве, развития инвестиционной «деятельности, повышения коммерческой и бюджетной эффективности и реализации социальной ответственности»¹. На наш взгляд, наиболее приемлемой формой взаимодействия органов власти местного самоуправления и частного бизнеса являются муниципально-частное партнерство включающие в себя несколько видов и направлений сотрудничества. Этот процесс можно разделить на несколько этапов. Первый этап – подготовки, где: - определяются основные направления развития, принимаются решения о реализации муниципально-частного партнерства (мониторинг, анализ, оценка сложившейся ситуации и издание необходимых нормативно-правовые акты); - обосновывается муниципально-частное партнерство и формируются задания (составление системы основных критериев, оценка социальной важности проекта для муниципальных образований); - привлекаются бизнес-партнеры (методы экономического стимулирования – льготное кредитование, налоговые льготы и т.д.); - отбираются участники совместной программы (муниципальный заказ – аукционы, конкурсы). На втором этапе – реализации: - проводится оценка и распределение рисков осуществления муниципально-частного партнерства; - формируются участники совместной программы (издание правовых актов, заключение договоров, концессионных соглашений и т.д.); - реализуется муниципально-частное партнерство (софинансирование, управление и т.д.). Третий этап – контроль и оценка: 1 Гянджаева С.И. Механизмы взаимодействия органов местного самоуправления и бизнес-структур при реализации муниципальных социальных функций // Вестник академии естественных наук. – 2013. – № 17. – С. 156.

- контроль и ревизия совместной программы (муниципальный и общественный контроль);
- оценка эффективности реализации муниципально-частного партнерства (методы оценки мероприятий и программ по показателям социальной, бюджетной и коммерческой эффективности).

Подобные совместные планы могут быть осуществлены в виде краткосрочных, среднесрочных и долгосрочных договоров и концессионных соглашений. Для устойчивого развития малого и среднего бизнеса активной, прежде всего, должна быть местная власть. Именно она напрямую соприкасается с предпринимательством и воздействуют на инвестиционный климат конкретной территории. Эффективность развития территории обеспечивается на муниципальном уровне, как путем грамотного расходования бюджетных средств, так и правильностью мер поддержки малого и среднего бизнеса. Вариантов государственной поддержки в настоящее время существует достаточно, а вот получают ли информацию предприниматели и смогут ли этими возможностями воспользоваться, зависит, как раз, от органов местного самоуправления. Чтобы предприниматель мог развиваться, необходимо его сопровождать, помогать, а не просто финансово обеспечить. Местной власти необходимо продолжать работу по устранению административных препятствий, затрудняющие деятельности малым и средним предприятиям. Также необходимо оказывать содействие информационного характера, помочь предпринимателям разобраться в массиве нормативно-правовых актов. Донести до предпринимателей максимум информации, которая облегчит как создание малого предприятия, так и поможет успешно функционировать впоследствии. Это та самая работа, которая не требует принятия дополнительных нормативно-правовых актов, большого финансирования и создания штата сотрудников на местах.

У муниципалитетов нет согласованного понимания того, каким образом следует, проводит инвестиционную политику и поддержку малого и среднего бизнеса. Для большинства муниципалитетов привлечение инвестиций и взаимодействие с бизнесом – это новая и необычная практика, так как перед ними никогда не ставилась такая задача, и они привыкли рассчитывать только на собственные средства муниципального бюджета и поддержку из региональных бюджетов. При этом в муниципальных образованиях, где обеспечена высокая инвестиционная привлекательность, основные экономические показатели выше, чем в аналогичных муниципальных образованиях с низкой инвестиционной привлекательностью. В сфере муниципальных образований, к сожалению, пока не создана как таковая культура улучшения инвестиционной привлекательности и развития малого и среднего предпринимательства. Для того чтобы развить эту культуру и вывести ее на высокий, профессиональный уровень по всей стране, необходимо проводить регулярные конференции и круглые столы. Таким образом, создать площадки, где представители муниципальных органов могли бы обсудить имеющиеся проблемы и пути их решения, обменяться опытом с коллегами, перенять наиболее успешные практики в этой сфере. Открытие даже небольших предприятий способствует пополнению местного бюджета за счет налогов, созданию рабочих мест, снижению социальной напряженности за счет повышения экономической активности населения.

Список источников

1. Гянджаева С.И. Механизмы взаимодействия органов местного самоуправления и бизнес-структур при реализации муниципальных
2. «Экономика и социум» №12(31) 2016 www.iupr.ru социальных функций // Вестник академии естественных наук. 2013. № 17. С. 155-158.

УДК 349.41

ПРОБЛЕМА СООТНОШЕНИЯ ОБЪЕКТОВ ЗЕМЕЛЬНЫХ ОТНОШЕНИЙ

Гицеев А.В., студент ФЭУП ЮУрГУ (НИУ)

В научно-исследовательской работе рассматриваются теоретические вопросы проблемы соотношения объектов земельных отношений.

Ключевые слова: земля, земельный участок, российское законодательство.

Землей в широком смысле называют планету, на которой проживают все люди. Это окружающий мир с разным ландшафтом, населенный растениями, животными, человеком. Но такое определение не предполагает ее использование в хозяйственной деятельности.

В Земельном праве земель называют поверхность планеты или природный ресурс, который применяется в народном хозяйстве.

Ее недра позволяют добывать полезные ископаемые, на поверхности выполняется строительство, работы сельскохозяйственной сферы.

Земля является категорией многогранной и многоаспектной, предметом исследования естественных и гуманитарных наук, объектом природы и природным ресурсом, важнейшей составной частью экологической системы. Конституция РФ [1] установила, что земля и другие природные ресурсы являются основой жизни и деятельности народов, проживающих на соответствующей территории, констатируя основополагающую роль данного объекта в социальных, экономических, политических и правовых отношениях.

Особенно следует обратить внимание на то, что земля длительное время была исключена из системы объектов гражданских правоотношений, а проблемы, связанные с земельной собственностью, землевладением, землепользованием рассматривались преимущественно представителями науки. В 2001 году был принят новый Земельный кодекс Российской Федерации (далее – ЗК РФ).

Необходимость поиска эффективных механизмов регулирования земельных отношений предопределяет: целесообразность проведения исследования возникающих в данной сфере правовых проблем, всестороннего анализа, действующего земельного и гражданского законодательства. Такое исследование позволит выработать объективно необходимые правовые ограничители земельного оборота в целях обеспечения публичного интереса и сформулировать научно обоснованные предложения по совершенствованию земельного законодательства. Все это обуславливает актуальность темы исследования.

Объектом исследования являются общественные отношения в сфере правового регулирования земельных правоотношений.

Предмет исследования – проблемы, связанные с теорией и практикой правового регулирования отношений по поводу земли как природного объекта и ресурса, земельных участков и их частей.

Основная цель работы – выявление актуальных проблем правового регулирования земельных отношений в Российской Федерации.

Методологическую основу исследования составили теоретический метод анализа и синтеза научной литературы; эмпирический метод изучения судебной практики и литературы, сравнения позиций различных авторов, сравнения норм права и судебных решений; формально-юридический метод, включающий описание норм права, выработку правовых понятий, описание, анализ и обобщение судебной практики. Использовался такой метод частных наук, как исторический. При формулировании понятий и анализе отдельных правовых явлений использовались законы формальной логики.

Обратимся к первому объекту — земле. Земля — это главнейшая составляющая всех земельных отношений, которые, в свою очередь, подвергаются правовому регулированию со стороны земельного законодательства. Поэтому, в силу своей важности, этот общественный институт должен иметь наиболее полное, точное, отвечающее современным условиям правовое регулирование. Однако при более детальном изучении земельного законодательства можно сделать вывод, что понятие земли как таковой в нем не установлено, юридического определения понятия «земля» в законодательстве нет.

Отсюда возникает вопрос о том, как необходимо регулировать неопределенный объект? В науке существуют различные мнения по поводу данного понятия. Одна из попыток дать понятие «земли» была сделана Б. В. Ерофеевым. Под землей он понимает «поверхностный слой земной коры, расположенный над недрами, покрытый почвенным слоем, называемый территорией, на которой осуществляется суверенитет России, используется как основное (главное) средство производства в сельском хозяйстве».

Еще одно определение земли можно найти в государственном стандарте ГОСТ 26640-85 «Земли. Термины и определения», в соответствии с которым «земля - это важнейшая часть окружающей природной среды, характеризующаяся пространством, рельефом, климатом, почвенным покровом, растительностью, недрами, водами, являющаяся главным средством производства в сельском и лесном хозяйстве, а также пространственным базисом для размещения предприятий и организаций всех отраслей народного хозяйства».

Если придать в содержание понятия «земля» такой смысл, то возможность признания ее объектом гражданско-правовых отношений вызывает сомнения.

Экономико-юридический словарь дает определение не понятию «земля», а понятию «земли»: земля – ресурс, используемый для производства сельскохозяйственной продукции, для строительства домов, городов, железных дорог, один из основных компонентов производства (другие компоненты: труд, капитал, природные ресурсы). В ЗК РФ не содержится понятия «земли», в нем лишь указаны те представления, которые складываются по поводу него, как о «природном объекте, охраняемом в качестве важнейшей составной части природы, природном ресурсе, используемом в качестве средства производства в сельском и лесном хозяйстве и основы осуществления хозяйственной и иной деятельности на территории Российской Федерации, и одновременно как о недвижимом имуществе, об объекте права собственности и иных прав на землю».

Для более полного понимания термина немало важным будет раскрытие таких аспектов понятия земля, как природный объект и природный ресурс. Они раскрываются в Федеральном законе «Об охране окружающей среды». В соответствии с законом земля как природный объект понимается в качестве объекта особой охраны, а земля как природный ресурс понимается в качестве объекта, который может быть использован в хозяйственной и иной деятельности, и имеет потребительскую ценность.

Следующим объектом правового регулирования земельного законодательства, закрепленным статьей 6 Земельного кодекса, является земельный участок, под которым законодатель определяет часть земной поверхности, границы которой определены в соответствии с федеральными законами.

Анализируя земельное законодательство, можно определить, что основным объектом земельных правоотношений является именно земельный участок — по той причине, что ЗК РФ закреплено его понятие и содержание, в отношении него существует наиболее полное правовое регулирование, а о земле, как об объекте земельных правоотношений, нигде не упоминается. Но, несмотря на это, в Земельном кодексе существует проблема отождествления понятия «земля» и понятия «земельный участок». Так, например, Земельный кодекс РФ также устанавливает нормы, в которых встречаются разные варианты толкования термина «земля». Так, ст. 15 ЗК РФ именуется «Собственность на землю граждан и юридических лиц», тогда как в тексте статьи урегулировано право собственности граждан и юридических лиц на земельные участки. Исходя их предложенного определения земли и вообще из смысла понятия земля, можно сделать вывод о том, что земельный участок — это есть часть земли. Поэтому при толковании норм земельного права могут возникать ошибки [2].

Изучив главу III ЗК РФ («Собственность на землю»), можно прийти к выводу, что в частной собственности граждан и юридических лиц могут находиться только земельные участки. Государственная, муниципальная и собственность субъектов включает в себя совокупность земельных участков [3].

Проанализировав эту главу, видно отождествление земли и земельного участка: в названиях статей данной главы употребляется термин «земля», однако в самом тексте статей – термин «земельный участок». Например, статья 18 называется «Собственность на землю субъектов Российской Федерации». Статья же перечисляет нам перечень тех земельных участков, которые находятся в их собственности, и т.д.

Таким образом, в Конституции России, ГК РФ, ЗК РФ и многих федеральных законах понятия «земля» и «земельный участок» нередко употребляются как синонимы. Например, в соответствии с п. 3 ст. 129 ГК РФ земля и другие природные ресурсы могут отчуждаться или переходить от одного лица к другому иными способами в той мере, в какой их оборот допускается законами о земле и других природных ресурсах [4].

Согласно ст. 9 Конституции России земля является основой жизни и деятельности народов и одновременно объектом частной, государственной, муниципальной и иных форм собственности. Аналогичным образом в ст. 36 Конституции России предусматривается право граждан и их объединений иметь землю (а не земельные участки) в частной собственности. Эта непоследовательность видна и в решениях Конституционного суда РФ: «земля является особого рода товаром, недвижимостью, а значит, в регулировании земельных отношений должны гармонично взаимодействовать нормы земельного и гражданского законодательства». На мой взгляд, земля не может являться объектом гражданских правоотношений и тем более недвижимостью. В таком качестве выступают земельные участки - совершенно другой объект правоотношений, причем в данном случае уже не экологических или конституционных, а непосредственно гражданских и земельных. Неприемлемость позиции о смешивании правовых категорий «земля» и «земельный участок» на конституционном уровне убедительно доказал А.И. Мелихов, предложивший в ч. 2 ст. 9 и ст. 36 Конституции РФ заменить термин «земля» на термин земельные участки [6].

Подводя итог данному вопросу, стоит еще раз уточнить, что отсутствие ряда важных определений в законодательстве, регулирующем земельные отношения, может создать проблемы соотношения правовых норм при их толковании. Поэтому наличие определенных терминов в земельном законодательстве имеет не только теоретическое, но и практическое значение.

Для их предотвращения законодателю целесообразно будет устранить несовпадения в формулировках норм ЗК РФ. Как пример ввести в ЗК РФ понятие земля: Земля – это покрытый почвенным слоем, расположенный над недрами поверхностный слой земной коры, на который распространяется суверенитет [5].

Термин «земельный участок» было бы правильнее применять лишь к конкретным частям данной категории земель, а по отношению к этим категориям земель вполне уместно использовать термин «земли». Действительно, к таким обширным по своим площадям земельным участкам следует употреблять понятие «земли» в смысле «совокупность земельных участков». Ведь земли, например, лесного фонда или особо охраняемых территорий не сосредоточены в одном месте, а разделены на определенные земельные участки, каждый из которых имеет свои характеристики по месторасположению и площади. Понятие «земельный участок» носит чисто юридический, а точнее, частноправовой характер. Полагаю, что, когда мы не индивидуализируем конкретный участок земли, можно употреблять понятие «земли» или «земля», также это понятие употребляется относительно земель, составляющих фонд природных ресурсов. Однако если возникают правовые отношения относительно определенного участка с указанием его характеристик, следует употреблять понятие «земельный участок».

Список источников

1. Конституция Российской Федерации // ЭПС «Консультант Плюс».
2. "Земельный кодекс Российской Федерации" от 25.10.2001 N 136-ФЗ (ред. от 18.03.2020) // ЭПС «Консультант Плюс».
3. Гражданский кодекс Российской Федерации (часть первая) от 30 ноября 1994 г. № 51-ФЗ // ЭПС «Консультант Плюс».
4. ГОСТ 26640-85 (СТ СЭВ 4472-84) Земли. Термины и определения // ЭПС «Консультант Плюс».
5. Федеральный закон от 10 января 2002 г. № 7-ФЗ «Об охране окружающей среды» // ЭПС «Консультант Плюс».
6. Мелихов А.И. Право частной собственности на земельные участки: Конституционно-правовой аспект: Дис. ... канд. юрид. наук. – Волгоград/

УДК 342.571

РАЗВИТИЕ ИНСТИТУТА ГРАЖДАНСКОГО ОБЩЕСТВА В СОВРЕМЕННЫХ УСЛОВИЯХ

Гладких Н.М., старший преподаватель кафедры СГиПД ФЭУП ЮУрГУ (НИУ)

В статье рассматриваются значение общественных палат как одного из институтов гражданского общества в современных условиях.

Ключевые слова: представительные институты гражданского общества, Общественная палата Российской Федерации, общественная муниципальная палата, гражданское общество.

Любое государство только тогда становится устойчивым и жизнеспособным, когда опирается на гражданское общество, имеет его поддержку и участие. В связи с этим актуальной задачей в современной России следует назвать создание эффективной системы управления, основой которой является повышение ответственности органов власти перед обществом. Модернизация, проводимая в государстве, предусматривает целый ряд преобразований, направленных на инновационное развитие административной власти и, соответственно, государственной гражданской службы, обеспечивающей ее деятельность. Приоритетным направлением в этой сфере выступает эффективное взаимодействие государственных органов с институтами гражданского общества. Этапным моментом в реализации стратегического направления реализации народовластия, по нашему мнению, явилось учреждение Общественной палаты Российской Федерации, как института гражданского общества,

призванного обеспечивать взаимодействие граждан Российской Федерации, общественных объединений, профессиональных союзов, творческих союзов, объединений работодателей и их ассоциаций, профессиональных объединений, а также иных некоммерческих организаций, созданных для представления и защиты интересов профессиональных и социальных групп, с федеральными органами государственной власти, органами государственной власти субъектов Федерации и органами местного самоуправления в целях учета потребностей и интересов граждан Российской Федерации, защиты прав и свобод граждан Российской Федерации и прав общественных объединений и иных некоммерческих организаций при формировании и реализации государственной политики в целях осуществления общественного контроля за деятельностью федеральных органов исполнительной власти, органов исполнительной власти субъектов Федерации и органов местного самоуправления, а также в целях содействия реализации государственной политики в области обеспечения прав человека в местах принудительного содержания. Несомненно положительным является то, что государство сознательно вводит представительные институты гражданского общества в систему государственной власти, предпринимает усилия по их развитию и совершенствованию. Общественные палаты созданы на сегодня во всех регионах страны [1].

Сама концепция создания, формирования и деятельности Общественной палаты РФ построена на закрепленном в ст. 32 Конституции РФ праве граждан России участвовать в управлении делами государства как непосредственно, так и через своих представителей [2]. Деятельность Общественной палаты РФ регулируется положениями Конституции РФ о Президенте РФ, федеральных органах государственной власти и органах местного самоуправления.

Общественная палата создана согласно Федеральному закону № 32 «Об Общественной палате Российской Федерации», и опирается на него в своей деятельности [3].

Актуальность создания Общественных палат и схожих институтов обусловлена необходимостью гражданского контроля над государственной властью. Без такого рода участия общественности в жизни власти гражданское общество теряет свое назначение и форму. В связи с этим появление Общественной палаты РФ как специального механизма, обеспечивающего «обратную связь», можно рассматривать как один из этапов реализации политической стратегии российской власти. Создание Общественной палаты стало закономерным шагом в развитии партнерских отношений между властью и обществом.

Принятие Федерального закона «Об общих принципах организации и деятельности общественных палат субъектов Российской Федерации» от 23 июня 2016 года, безусловно, необходимый шаг в направлении расширения влияния гражданского общества на институты государства [4].

В Челябинской области создана и действует Общественная палата Челябинской области. Общественная палата Челябинской области обеспечивает взаимодействие граждан Российской Федерации, проживающих на территории Челябинской области, и некоммерческих организаций, созданных для представления и защиты прав и законных интересов профессиональных и социальных групп, осуществляющих деятельность на территории Челябинской области с территориальными органами федеральных органов исполнительной власти, органами государственной власти Челябинской области и органами местного самоуправления муниципальных образований Челябинской области в целях учета потребностей и интересов граждан, защиты прав и свобод граждан, прав и законных интересов некоммерческих организаций при формировании и реализации государственной политики в целях осуществления общественного контроля за деятельностью территориальных органов федеральных органов исполнительной власти, органов исполнительной власти Челябинской области, органов местного самоуправления, государственных и муниципальных организаций, иных организаций, осуществляющих в соответствии с федеральными законами отдельные публичные полномочия на территории Челябинской области [5].

В муниципальных образованиях действуют общественные палаты городских округов и муниципальных районов. Так, в Чебаркульском городском округе в ноябре 2017 года образована Общественная палата. Положение об Общественной палате города Чебаркуля утверждено на заседании Собрания депутатов Чебаркульского городского округа 03 мая 2017 года [6]. Согласно документу, данная структура сформирована из восемнадцати жителей Чебаркуля, кандидатуры которых выдвинуты некоммерческими организациями.

Общественная палата является субъектом общественного контроля. При осуществлении общественного контроля Общественная палата пользуется правами и несет обязанности субъекта общественного контроля в соответствии с Федеральным законом РФ «Об основах общественного

контроля в Российской Федерации». Члены Общественной палаты не допускаются к осуществлению общественного контроля при наличии конфликта интересов при осуществлении общественного контроля

Общественная палата призвана обеспечить согласование общественно значимых интересов жителей города, некоммерческих организаций и органов местного самоуправления для решения наиболее важных вопросов экономического и социального развития города, защиты прав и свобод граждан, развития демократических институтов.

Таким образом, исходя из целей и задач деятельности общественных палат, можно согласиться с мнением Орловой И.В., что «в современных условиях превращение гражданского общества в силу, влияющую на экономические и политические процессы в стране, предполагает независимость от государства. Независимость, которая не означает конфронтацию, а предполагает сотрудничество, партнерство и позволяет гражданскому обществу существенно ограничивать всевластие бюрократии. В условиях гражданского общества государство призвано осуществлять правовое упорядочение своих отношений с населением, взаимоконтроль, взаимоограничение государственных и негосударственных органов и движений. Суть взаимоотношений государственных и негосударственных органов составляет не противостояние, а сотрудничество».

Список источников

1. Сидоренко, Г. И. Развитие гражданского общества в современной России: тенденции и проблемы взаимодействия с государством / Г. И. Сидоренко. — Текст : непосредственный // Молодой ученый. — 2015. — № 8 (88). — С. 749-753. — URL: <https://moluch.ru/archive/88/17074/> (дата обращения: 16.03.2021).
2. Конституция Российской Федерации, принятая всенародным голосованием 12 декабря 1993 года // Российская газета. — 1993. — № 237.
3. Федеральный закон от 04 апреля 2005 № 32-ФЗ «Об Общественной палате Российской Федерации» // Собрание законодательства РФ. — 2005. — № 15. — Ст. 1277.
4. Федеральный закон от 23 июня 2016 № 183-ФЗ «Об общих принципах организации и деятельности общественных палат субъектов Российской Федерации» // Собрание законодательства РФ. — 2016. — № 26 (Часть I). — Ст. 3852.
5. Закон Челябинской области от 27 октября 2005 года №412-ЗО «Об Общественной палате Челябинской области» // Постановление Законодательного собрания Челябинской области от 27 октября 2005 года № 1872.
6. Положение об Общественной палате города Чебаркуля // Решение Собрании депутатов Чебаркульского городского округа от 03 мая 2017 года
7. Орлова И.В. Современное гражданское общество: возможность и действительность // СПС «КонсультантПлюс» Философия и общество. № 4(48). 2017.

УДК 347.626

БРАЧНЫЙ ДОГОВОР КАК СПОСОБ СОКРАЩЕНИЯ БРАКОРАЗВОДНЫХ ПРОЦЕССОВ И РЕГУЛИРОВАНИЯ СЕМЕЙНЫХ ОТНОШЕНИЙ

Звездина Т.В., студентка ФЭУП ЮУрГУ (НИУ)

В статье рассмотрен один из правовых институтов в семейном праве – брачный договор, как способ регулирования семейных отношений и сокращения бракоразводных процессов. Обозначены основные преимущества и необходимость заключения брачного договора в современном обществе.

Ключевые слова: *брачный договор, Семейный кодекс Российской Федерации, семейные правоотношения, брак, обязанности супругов, имущественные отношения, бракоразводный процесс.*

Семейные правоотношения являются одним из основополагающих видов общественных отношений. Большое значение в любой сфере право применения имеют и имущественные отношения. Брачный договор, являясь регулятором имущественных отношений супругов, становится действительно важным правовым институтом.

В современном механизме правового регулирования семейных отношений существенную роль играют разнообразные договоры и соглашения, заключаемые членами семьи между собой. Заметным явлением в упорядочении имущественных отношений супругов становится брачный договор. Рост числа заключаемых брачных договоров говорит об актуальности разработки правовых проблем, возникающих в процессе реализации соответствующих норм [1].

В настоящее время каждая третья свадьба оказывается напрасной, так как в определенный момент супруги по той или иной причине разводятся.

При заключении между собой брачного договора, супруги выбирают цели союза с финансового «ракурса», и дают согласие на то, чтобы в течение десятилетий жить вместе. Супруги могут изложить в брачном контракте все свои условия.

Вследствие этого, браки между гражданами будут заключаться более осознано, что позволит сократить количество разводов. Так же брачный договор является оптимальным средством, устраняющим большинство противоречий в имущественных отношениях супругов, что так же минимизирует риск возникновения бракоразводного процесса.

Что касается договорного режима имущества супругов, то он подразумевает, что имущественные права и обязанности супругов во время брака и в случае его расторжения, определяются соглашением супругов, т.е. брачным договором (ст. 40–44 гл. 8 СК РФ), в котором они имеют право отступить от законного режима имущества супругов.

Необходимо отметить, что Семейный кодекс Российской Федерации дает право супругам самостоятельно договориться о правах в отношении доходов и имущества семьи. Данные права отражаются в брачном договоре, который возможно заключить на любом этапе, как до брака, так и после брака.

В статье 256 Гражданском кодексе РФ отмечается, что имущество, которое нажито супругами в период брака, является их совместной собственностью, если договором не отмечено иное. Таким образом, ГК РФ, несмотря на то, что регламентирует отношения общей собственности, включая супругов, так же дает возможность свободного распоряжения рядом норм, отмечая, что соглашением между собственниками может определяться иное. К примеру, это возможно применить к порядку владения и пользования общим имуществом, определения долей в общем имуществе, изменения статуса личного имущества одного из супругов в том случае, если за счет имущества другого супруга осуществлялись вложения, которые значительно повысили стоимость данного имущества [2].

Необходимо отметить, что в нашей стране до настоящего времени имеется сомнительное отношение к брачному договору. В большей части люди под брачным договором понимают хитроумный расчет и корысть, но не ассоциируют его как счастливый и спокойный брак.

В ст. 40 СК РФ под брачным договором понимается соглашение лиц, которые вступают в брак, определяющее имущественные права и обязанности супругов в браке и в том случае, если будет его расторжение.

Необходимо сделать уточнение, что брачный договор не является обязанностью, а является всего лишь их правом. Другими словами, заключение брачного договора, не должно зависеть от внешнего воздействия. В случае, когда один супруг принуждает другого, или обоих супругов принуждает третье лицо, то это является грубым нарушением закона.

По своей правовой природе брачный договор представляет собой гражданско-правовой договор со специфическими особенностями, которые касаются субъектного состава, предмета, времени заключения и содержания договора. Поэтому к брачному договору, помимо норм СК РФ, могут быть применены общие положения ГК РФ о договорах. Прежде всего, брачный договор должен отвечать общим условиям действительности сделок: соответствовать требованиям закона; стороны брачного договора должны обладать дееспособностью к заключению брачного договора; воля сторон должна соответствовать их волеизъявлению; должна быть соблюдена требуемая законом форма брачного договора [3].

Необходимо чтобы брачный договор отвечал таким же требованиям, как ГК РФ — к гражданско-правовым договорам. Изменение и расторжение договора осуществляется в соответствии с основаниями предусмотренными ГК РФ для изменения и расторжения договора.

Отсюда следует, что при оформлении брачного договора стороны становятся участниками гражданско-правовых отношений. А относительно индивидуальных особенностей, обладающими брачный договор в виде субъектного состава, времени вступления в силу, то они никак не оказывают влияния на правовую его природу.

Также необходимо отметить, что достаточно большом количестве зарубежных стран, в которых существует брачный договор, его понятие, порядок заключения, изменения и расторжения регламентированы гражданскими кодексами.

В законодательстве РФ нет вопроса о цели заключения брачного договора. Вполне возможным подразумевается внесение цели заключения брачного договора в семейное законодательство с некоторым пояснением (что он позволяет обезопасить супругов от лишних эмоциональных потрясений, возникающие в связи с финансовыми потерями в случае развода), к примеру, первым абзацем в ст. 40 СК РФ, а существующий первый абзац переместить во второй:

«Статья 40. Брачный договор в целях укрепления брака и семьи, повышения культуры семейных отношений, осознания прав и обязанностей супругов, ответственности за детей и друг за друга лица, вступающие в брак, и супруги могут заключить Брачный договор. Он позволяет обезопасить супругов от лишних эмоциональных потрясений, которые могут возникнуть в связи с финансовыми потерями в случае развода.

Брачным договором признается соглашение лиц, которые вступают в брак, или соглашение супругов, определяющее имущественные права и обязанности супругов в браке и (или) в случае его расторжения» [4].

Данное уточнение добавит в отечественном законодательстве конкретику относительно брачного договора (для чего необходимо заключать данный договор). Также это поспособствует тому, что будут уничтожены стереотипы российского отрицательного общественного мнения относительно брачного договора — как о чем-то расчетном, бездушном, корыстном.

Необходимо отметить, что в России предметом брачного договора выступают только имущественные отношения супругов, и прочие семейные отношения данным договором регулироваться не могут.

С помощью брачного договора супруги могут реализовать свое право на изменение по собственному усмотрению установленного законом режима совместной собственности супругов (п. 1 ст. 42 СК РФ). Следует отметить, что в качестве предмета договора может выступать как уже нажитое имущество, а также и то, которое будет нажито после заключения договора. Также имеется возможность включить в предмет соглашения и условий по поводу имущества одного из супругов. Так как брачный договор является разновидностью двусторонней сделки, то на него также как на сделки распространяются те же правила, (гл. 9 ГК РФ), в том числе относящиеся к их форме.

Таким образом, брачный договор — это гарантия, в отношении имущества, которое определено в брачном договоре, что часть имущества или все имущество принадлежащее сторонам по брачному договору останется тому, кому оно определено в соответствии с данным договором, то есть после расторжения брака супруги будут распределять вместе нажитое имущество в соответствии с брачным договором [5].

Брачный договор в России становится все более популярным. Об этом свидетельствуют стабильно растущие цифры статистики. Так, в Миасском городском округе в 2016 году более 2,5% браков заключались с подписанием брачных договоров. В 2017 году эта цифра увеличилась почти вдвое и составила около 100 новобрачных с заключенными брачными договорами. В следующем, 2018 году число брачных договоров, у молодоженов, превысило 10 % от всех заключаемых браков в МГО. Но еще более активный рост популярности брачных договоров наблюдается уже в первой половине 2019 года. Только лишь за первый квартал 2019 года число брачных договоров при заключении брака приросло еще на 1%.

Данные статистики говорят о том, что россияне стали более ответственно подходить к вопросам создания семьи, помня не только об эмоциональной составляющей, но и о законных правах и обязанностях супругов. Если раньше брачный договор воспринимался как верный признак брака по расчету, то сегодня все большее число граждан видят в нем эффективный инструмент, способный помочь в решении имущественных вопросов в семье и предотвратить многие споры.

В таком документе можно детально прописать, кому будет принадлежать недвижимость, денежные средства, кто будет отвечать по долгам и так далее. А вот личные отношения брачным договором не регулируются, так что количество букетов, которое муж должен дарить жене, как и количество блюд, которые жена должна приготовить в неделю, в нем прописать нельзя. Нужно понимать, что заключение брачного договора направлено не на ущемление прав и ограничение в действиях, а на придание стабильности и предсказуемости имущественных отношений. Именно для того, чтобы условия брачного договора не нарушали прав и свобод супругов, законом предусмотрено обязательное нотариальное удостоверение таких соглашений. Нотариус не только разъяснит сторонам суть сделки, но и проверит, соответствует ли содержание договора действительным

намерениям сторон, соответствует ли закону. Проследит нотариус и за тем, чтобы условия соглашения не были кабальными для одной из сторон, ведь брачный договор не должен ставить одного из супругов в заведомо неблагоприятное положение.

Так же ежегодно все большее число супружеских пар обращаются к нотариусу для заключения брачного договора уже находясь в браке.

Часто брачные договоры заключают те, кто собирается обращаться в банк за получением ипотечного кредита. Это делается и в интересах кредитного учреждения, и в интересах супругов — документ четко определяет, как будет решена судьба долга в случае развода и другие нюансы, связанные с погашением ипотечного займа. Бывают ситуации, когда банк отказывает в получении ипотеки в случаях отсутствия трудоустройства кого-то из супругов, либо недостаточного уровня дохода. Выходом из ситуации может стать брачный договор с указанием на то, что приобретаемая в кредит квартира будет отнесена к личной собственности платежеспособного супруга. В результате, именно он будет нести ответственность по возврату кредита и, в случае неуплаты, отвечать только своим имуществом.

Сегодня желание заключить брачный договор воспринимается не как проявление меркантильности, а как намерение избежать лишних споров, обеспечить финансовую стабильность, защитить вторую половину от проблем с долгами. Кроме того, заключая брачный договор, граждане не только понимают, что защищают себя от лишних проблем, но и знают, что защита эта максимально надежна: риск оспаривания нотариально удостоверенных договоров низкий.

Брачный договор является оптимальным средством, устраняющим большинство противоречий в имущественных отношениях супругов, что существенно помогает снизить риск возникновения бракоразводных процессов.

Список источников

1. Абрамова М. С. К вопросу о теоретических основах брачного договора // Приволжский научный вестник. 2012. — № 4 (8). С. 63–67
2. Мыскин А. В. Брачный договор в системе российского частного права [Электронный ресурс] / Мыскин А. В. — Электрон. текстовые данные. — М.: Статут, 2012. — 172 с.
3. Гришаев, С. П. Постатейный комментарий к Семейному кодексу РФ / С. П. Гришаев. — М.: Эсмо, 2013. — 360 с.
4. Семейный кодекс Российской Федерации от 29 декабря 1995 г. № 223-ФЗ // Собрание законодательства Российской Федерации. — 1996. № 1. — Ст. 16.
5. Гражданский кодекс Российской Федерации (часть вторая) от 26 января 1996 г. № 14-ФЗ // Собрание законодательства Российской Федерации. — 1996. — № 5. — Ст. 410.

УДК 347.948

РАЗГРАНИЧЕНИЕ ПОНЯТИЙ «КОМПЕТЕНЦИИ» И «КОМПЕТЕНТНОСТИ» СУДЕБНОГО ЭКСПЕРТА ПРИ НАЗНАЧЕНИИ СУДЕБНОЙ ЭКСПЕРТИЗЫ

Зорин Л.В., к.ю.н., заместитель прокурора Ленинского района г. Магнитогорска

В статье анализируются понятия «компетенция» и «компетентность» в современной юридической науке и предлагаются варианты реализации права эксперта на отказ от дачи заключения.

Ключевые слова: *эксперт, судебная экспертиза, компетентность.*

Судебная экспертиза как один из институтов доказательственного права, имеет важное значение в рамках уголовного судопроизводства, поскольку достаточно широко используется в уголовно-процессуальной деятельности.

В настоящее время в науке уголовного процесса принято различать понятия «компетенция» и «компетентность» эксперта.

Так, «компетенция» в переводе с лат. «competo» («добиваюсь, подхожу, соответствую») определяется в первом значении – как совокупность полномочий официального лица, установленная законом или уставом; во втором значении – знания, опыт, осведомленность в какой-либо области.

В свою очередь, «компетентность» определяется как способность лица производить определенный вид работы, наличие достаточного запаса знаний для вынесения обоснованного суждения по какому-либо вопросу.

Термин «компетентный» в первом значении понимается как располагающий полномочиями для определенных действий; во втором значении – знающий, сведущий в определенной области.

Толковый словарь русского языка определяет только понятие «компетенция». Так, данный термин понимается в первом значении как круг вопросов, в которых кто-нибудь хорошо осведомлен; во втором значении – круг чьих-либо полномочий, прав.

Толковый словарь не определяет понятие «компетентность», указывая только на термин «компетентный»: в первом значении – знающий, осведомленный, авторитетный в какой-либо области; во втором значении – обладающий компетенцией.

Обобщая приведенные положения, относящиеся к содержанию рассматриваемых понятий «компетенция» и «компетентность» приходим к выводу о том, что «компетенция» включает в себя два основных значения: 1) совокупность полномочий (прав и обязанностей); 2) круг вопросов, в которых кто-нибудь хорошо осведомлен (знания).

В свою очередь «компетентность» включает в себя знания, достаточные для вынесения суждений по каким-либо вопросам и способность лица производить определенный вид работы.

Однако следует обратить внимание, что при определении понятия «компетентный» приведенные источники указывают в качестве значения данного слова, наряду с полномочия официального лица, включает и его знания.

Считаем, что разграничивать понятия «компетенция» и «компетентность» следует по критерию «знаний», поскольку при толковании термина «компетентность» используется значение именно «достаточных знаний», которыми кто-либо обладает. Учитывая данную позицию, полагаем, что «компетенция» включает в себя знания и полномочия официальных лиц, а «компетентность» относится непосредственно к знаниям, которыми кто-либо обладает в достаточной степени.

Таким образом, считаем, что **компетенция эксперта** включает в себя его специальные знания, полученные в ходе профессионального обучения и опыта работы, а также его права, обязанности и ответственность, установленные законом. В свою очередь, полагаем, что **компетентность эксперта**, относится к определению достаточности его специальных знаний, то есть определяется так называемая «научная» компетентность.

В науке уголовного процесса отмечают, что компетентность подразумевает достаточную глубину знаний и профессиональную подготовленность эксперта, а компетенция означает специализацию по тому или иному профилю экспертных познаний [1].

В советской науке уголовного процесса, как и на современном этапе ее развития, общепринято считать, что понятие «компетенция судебного эксперта» включает в себя два аспекта: собственно специальные познания и весь круг полномочий эксперта как участника уголовно-процессуальной деятельности [2].

Иной позиции придерживается Л.Г. Шапиро и В.В. Степанов, по мнению которых «компетентность» следует рассматривать как обладание экспертом специальными знаниями, полученными в рамках высшего профессионального образования, последующей подготовки по конкретным экспертным специальностям, а также реальным опытом решения сложных экспертных задач, необходимых для использования в процессе производства соответствующего исследования, и «компетенция» как совокупность его прав и обязанностей, предусмотренных ФЗ о ГСЭД и соответствующими кодексами, и определяемая кругом задач, которые может (компетентен) решать эксперт [3].

Названные аспекты компетенции эксперта в науке рассматривают также в качестве криминалистического аспекта (когда речь идет о научной компетенции эксперта – специализация эксперта в рамках имеющихся экспертных профилей) и процессуального аспекта (очерченный законом комплекс прав эксперта, который он реализует в ходе осуществления своей процессуальной деятельности) [4].

В этой связи Т.В. Сахнова отмечает, что в качестве эксперта может быть назначено лишь сведущее лицо, т.е. такой субъект, который обладает определенными профессиональными (специальными) знаниями и является компетентным в определенной сфере знаний. Однако оценка научной компетентности лежит вне сферы процессуальных отношений. Понятие «научная компетентность эксперта» не имеет процессуального смысла. Поскольку эксперт выполняет свои функции в процессе, действуя в рамках процессуальных прав и обязанностей, то вряд ли есть необходимость вводить термин «процессуальная компетенция эксперта» [5].

Следует отметить, что помимо «научной» и «процессуальной» компетенции эксперта выделяют также административную (должностную) компетенцию эксперта, которая характеризует эксперта государственного судебно-экспертного учреждения как должностное лицо, обладающее совокупностью прав и обязанностей, не связанных с процессуальной деятельностью по проведению экспертиз [6]. Кроме того, в науке предлагают различать объективную компетенцию, то есть объем знаний, которыми должен владеть эксперт и субъективную компетенцию – степень, в которой конкретный эксперт владеет этими знаниями. Субъективную компетенцию часто называют компетентностью эксперта [7].

Поскольку эксперт становится субъектом уголовно-процессуальных отношений только в случае наличия у него специальных знаний, которые являются его основным отличительным свойством (по отношению к остальным участникам уголовного процесса), следовательно, «научная компетентность» эксперта подразумевается изначально при его привлечении в уголовное судопроизводство.

В этой связи особый интерес представляет позиция А.В. Кудрявцевой, по мнению которой понятие компетенции эксперта определяется как совокупность прав и обязанностей эксперта при проведении экспертизы, предопределенная наличием у него определенного объема специальных познаний. Автор отмечает, что понятие компетенции включает в себя наличие у эксперта специальных знаний и навыков, то, что называется компетентностью эксперта [8].

В связи с этим, поскольку вовлечение эксперта возможно только в случае наличия у него соответствующих специальных знаний, следовательно, компетенция эксперта включает в себя в первую очередь объем прав и обязанностей эксперта, как участника уголовного судопроизводства, а объем его специальных знаний определяет компетентность привлекаемого эксперта.

Данную позицию подтверждает и мнение, существовавшее еще в дореволюционной науке уголовного процесса. Так, Л.Е. Владимиров, рассуждая о вопросах компетентности экспертов, называл в теоретическую и практическую компетентность, указывая на термин «научное значение эксперта» [9].

Принимая во внимание такое понимание термина компетентности эксперта, следует считать, что его содержание изначально сводится к определению теоретического и практического содержания «компетентности». В первом случае речь идет о специальных знаниях, которыми обладает эксперт, во втором случае – опыт работы эксперта.

Следует отметить, что в рамках действия положений ст. 70 УПК РФ, в случае обнаружения некомпетентности эксперта, принимается решение об его отводе. Предполагается, что данные положения УПК РФ относятся к действию термина «научная компетентность» эксперта, поскольку остальные основания, указанные в ст. 70 УПК РФ, относятся к компетенции эксперта в части наличия у него прав и обязанностей (в том числе обязанности заявить самоотвод в случае, если он находился или находится в служебной или иной зависимости от сторон или их представителей; или при наличии обстоятельств, предусмотренных в ст. 61 УПК РФ).

Законом о государственной судебно-экспертной деятельности в ст. 13 компетентность определяется как уровень профессиональной подготовки экспертов, проверяемый каждые пять лет при проведении соответствующей аттестации на право самостоятельного производства судебной экспертизы.

Таким образом, **компетенция эксперта** – это специальные знания, полученные в ходе профессионального обучения и опыта работы эксперта; его права, обязанности и ответственность как участника уголовного судопроизводства. **Компетентность эксперта**, относится к определению достаточности специальных знаний, которыми обладает эксперт.

На основании проведенного анализа норм уголовно-процессуального закона и ФЗ о государственной судебно-экспертной деятельности, определяющих процессуальное положение эксперта, как участника уголовного судопроизводства, приходим к выводу, что поскольку вовлечение эксперта в уголовный процесс возможно только в случае обладания им специальными знаниями, компетенция эксперта включает в себя в первую очередь объем его прав и обязанностей, как участника уголовного судопроизводства, а уровень и достаточность его специальных знаний определяет компетентность привлекаемого эксперта.

Поскольку положения ст. 70 УПК РФ предусматривают в качестве основания для отвода эксперта его некомпетентность, предполагается, что право эксперта отказаться от дачи заключения в случаях, когда его специальных знаний недостаточно, должно быть возведено в статус процессуальной обязанности.

Список источников

1. Зайцева Е. А. Реализация состязательных начал при применении специальных познаний в уголовном судопроизводстве: монография. / Е.А. Зайцева. – Волгоград: ВА МВД России, 2006. – 192 с. – С. 61.
2. Вальдман В. Компетенция эксперта в советском уголовном процессе: автореф. на соис. ... к.ю.н. / В.Вальдман. – Ташкент, 1966. – 18 с. – С. 3. / Сорокотягин, И.Н., Сорокотягина, Д.А. Судебная экспертиза: учебное пособие. / Д.А. Сорокотягина, И.Н. Сорокотягин. – Ростов н/Д: Феникс, 2008. – 336 с. – С. 125.
3. Шапиро Л.Г., Степанов, В.В. Специальные знания в уголовном судопроизводстве: монография. / Л.Г. Шапиро, В.В. Степанов. – М.: издательство Юрлитинформ, 2008. – 224 с. – С. 160.
4. Зайцева Е. А. Реализация состязательных начал при применении специальных познаний в уголовном судопроизводстве: Монография. / Е.А. Зайцева. – Волгоград: ВА МВД России, 2006. – 192 с. – С. 62.
5. Сахнова Т.В. Экспертиза в суде по гражданским делам: учебно-практическое пособие. / Т.В. Сахнова. – М.: издательство БЕК, 1997. – 278 с. – С. 94 – 95.
6. Шапиро Л.Г., Степанов, В.В. Указ. соч. – С. 162.
7. Россинская Е.Р. Судебная экспертиза в гражданском, арбитражном, административном и уголовном процессе / Е.Р. Россинская. – М.: Норма, 2009. – 688 с. – С. 96 – 97.
8. Кудрявцева А.В. Судебная экспертиза в уголовном процессе России: монография. / А.В. Кудрявцева. – Челябинск: Изд-во ЮУрГУ, 2001. – 411 с. – С. 188.
9. Владимиров Л.Е. Учение об уголовных доказательствах./ Л.Е. Владимиров. – Тула: Автограф, 2000. – 464 с. – С. 245.

УДК 34 + 323.28

О НЕВОЗМОЖНОСТИ БЕЗОСНОВАТЕЛЬНОГО ВТАПТЫВАНИЯ СОБСТВЕННОЙ ИСТОРИИ В ГРЯЗЬ (НА ПРИМЕРЕ ЛИЧНОСТИ И.В. СТАЛИНА)

Кошкин Н.С., преподаватель кафедры СГиПД ФЭУП ЮУрГУ (НИУ)

Данная статья посвящена болезненному для российского общества вопросу безосновательного втапывания собственной истории в грязь (на примере личности И.В. Сталина). По итогу автор делает вывод о невозможности бездумно, безосновательно клеймить, втапывать в грязь, собственную историю. Также автор говорит о невозможности обеления, оправдания произошедшего, если на это нет убедительных, доказательных оснований. Необходимо исследовать произошедшее беспристрастно, со всей внимательностью и серьезностью, с учетом конкретных исторических условий и др. факторов чтобы была возможность сделать правильные выводы.

Ключевые слова: политические репрессии, массовые репрессии, репрессии, сталинские репрессии, И.В. Сталин.

В настоящее время, наблюдается тенденция безосновательной травли и втапывания в грязь советского периода истории Российского государства, а конкретно периода, когда у власти находился И.В. Сталин. Причем такая деятельность проводится не только частными лицами, но и людьми, которые составляют «цвет» гражданского общества – членами совета при Президенте Российской Федерации по развитию гражданского общества и правам человека [1], учеными – специалистами в области рассматриваемого вопроса [2], академиками РАН [3] и др. Данная позиция осуждения была бы понятна, если бы существовала единственная верная точка зрения на сталинский период истории России. Однако на сегодняшний день в науке отношение к «Сталинскому периоду» неоднозначное.

Существуют разные воззрения на период «правления Сталина», когда по убеждению некоторых авторов, полномасштабно осуществлялись различные действия, отождествляемые с массовыми репрессиями.

Так согласно первой точке зрения, которую поддерживают Н.К. Сванидзе [1], академик РАН А.И. Солженицын [3], профессор В.М. Сырых [2], профессор Р. Конквест [4], доцент А.Я. Кодинцев [5], доцент, С.Е. Руженцев [6] и другие, Советское правительство во главе с И.В. Сталиным

совершило множество преступлений против советского народа. Жертвами «массовых репрессий», по самым разным причинам, за период начиная с конца двадцатых и заканчивая началом пятидесятых годов стали, по мнению некоторых авторов, десятки [4], в некоторых источниках сотни миллионов человек [7] (приговоренных к различным видам наказаний: расстрелу, содержанию в лагерях и тюрьмах, ссылке и высылке). Профессор В.М. Сырых, посвятивший массовым репрессиям большое исследование, по этому поводу пишет, что массовые репрессии стали результатом деятельности не только И.В. Сталина [2; С. 74]. Одним из главных идеологов «советского правосудия» и сталинского террора стал Н.В. Крыленко, который с начала 20-х годов и практически до конца 30-х, занимал видные государственные посты (с 1922 года – заместитель Наркома юстиции РСФСР, с мая 1929 года – прокурор РСФСР, с 1931 года – Наркома юстиции РСФСР, с 1936 по 1937 годы – Наркома юстиции СССР) [2; С. 95]. Именно Н.В. Крыленко, будучи первым советским идеологом «массовых репрессий», который не только поставил вопрос «о необходимости усиления борьбы не только с классовыми врагами, но и всеми иными лицами, кто своими вредоносными действиями мешает ... строить социализм» [2; С. 96], но и предпринял все от него зависящее, чтобы воплотить это в жизнь. Не смотря на тот факт, что советская юридическая общественность в целом поддержала идеи Н.В. Крыленко [2; С. 157–157], не смотря на определенную критику наиболее вредных и недемократических предложенных им идей [2; С. 159–160, 162], советские правоведа максимально полно желали придать его идеям человеческое лицо. Хотя в той ситуации с учетом полного несоответствия предложенных идей учению К. Маркса и Ф. Энгельса [2; С. 130], необходимо было бороться против реформ в целом [2; С. 166].

Впоследствии развивающаяся и приводимая в жизнь, И.В. Сталиным и Правительством СССР, идеология привела к страшным потрясениям для страны, а именно: раскулачиванию зажиточных крестьян, которая началась с политики ограничения эксплуататорских тенденций кулачества и постепенно перешла к политике ликвидации кулачества как классового врага пролетариата, усилению проведения сплошной коллективизации [2; С. 188–189]. В итоге к осени 1932 года кулачество было разгромлено (число кулацких хозяйств с 1 миллиона сократилось до 80 тысяч). За время проведения раскулачивания, по мнению ученых, пострадало более 800 тысяч хозяйств. 381 тысяча семей были подвергнуты принудительному переселению в разные части страны (Казахстан, Урал, Север, Сибирь и др.) [2; С. 196].

В 1937 году, когда активная роль при проведении массовых репрессий перешла к Наркому внутренних дел СССР Н.И. Ежову, несколькими решениями Политбюро ЦК ВКП(б), НКВД СССР было наделено «чрезвычайными полномочиями в сфере борьбы с социально опасными для советской власти и общества элементами» [2; С. 272] среди которых можно выделить: а) создание специального нового органа – троек НКВД, которые «уполномочивались выносить решения о применении ответственности в виде смертной казни или лишения свободы в отношении лиц, обвиненных в ведении активной антисоветской деятельности или иной преступной деятельности...» [2; С. 272]; б) лишение значительной части граждан СССР гарантий на личную свободу, лишение значительного контингента лиц, подозреваемых в антисоветской и иной преступной деятельности, прав обвиняемого, подсудимого и осужденного, которые были предусмотрены уголовно-процессуальным законом; в) введение упрощенного порядка расследования и рассмотрения уголовных дел тройками НКВД СССР, в ходе которого заметно упрощалась задачи, стоящие перед следствием, уменьшалось количество необходимых документов для вынесения обвинительного заключения и другое [2; С. 274]; д) изменение процедуры собирания доказательств (применение пыток к обвиняемым) [2; С. 274].

По итогу, за период работы НКВД СССР под руководством Н.И. Ежова в 1937–1938 годах, было арестовано по обвинению в антисоветской деятельности 1 547 366 человек, из них приговорено к высшей мере наказания 681 692 человека. В этот же период было арестовано около 18 тысяч жен изменников Родины, более 25 тысяч детей, которые в связи с арестом их родителей, остались без попечения, были помещены в специально предусмотренные для них воспитательные и учебно-воспитательные учреждения Наркомпроса [2; С. 278–279].

Впоследствии, с приходом в руководство НКВД СССР Л.П. Берии, ситуация стала не менее печальной, т.к. принятие постановления ЦК ВКП(б) и СНК СССР от 17 ноября 1938 года № 81 «Об арестах, прокурорском надзоре и ведении следствия» [8] (далее по тексту – Постановление № 81), не привело к устранению «ежовщины», ее грубейших нарушений законности. Связано это в том числе и с тем, что государство «не преследовало целей прекращения борьбы с социально опасными элементами, а лишь несколько скорректировало карательную политику в сторону укрепления законности, отказавшись от применения ... тройки, и обязав судебно-следственные органы

соблюдать уголовное и уголовно-процессуальное законодательство. При этом ... власти действовали по тому же сценарию, что и при сплошной коллективизации и раскулачивании» [2; С. 400].

Реализация мер, предусмотренных вышеуказанным Постановлением № 81 на незначительное время смягчить террористический режим Советского государства, которое именуется как бериевская оттепель. В ходе приведения мер в жизнь получилось провести: а) чистку контингента сотрудников, проводивших «ежовщину» в жизнь; б) частично реабилитировать невинно осужденных; в) в некоторой степени сократить преследование людей по политическим мотивам [2; С. 407]. При этом некоторые ученые отмечают, что «бериевская оттепель» не привела к существенным результатам, более того, все осталось практически на том же уровне [9].

При этом не смотря на критику «бериевской оттепели» на основании Приказа Наркома юстиции СССР и прокурора СССР от 04 февраля 1939 года № 00116 «О проверке уголовных дел колхозного и сельского актива и отдельных колхозников» были пересмотрены дела осужденных, вышеуказанных категорий людей судами в период с 1934 по 1937 годы. Всего было пересмотрено дел в отношении 1 175 998 осужденных. При этом была снята судимость с 480 378 человек, прекращено уголовное преследование в отношении 106 719 человек и снижено наказание с освобождением от дальнейшего отбывания его в отношении 22 785 человек [2, С. 409].

Профессор В.М. Сырых отмечает, что в целом применяемая в науке к данному периоду метафора носит не слишком удачный характер и по существу являлось «бабьим летом», т.е. временным потеплением перед наступлением холодов и последующей зимней стужи, ибо суровый сталинский режим продолжался еще долгие 15 лет, в совокупности с усугубляющейся конфликтной борьбой между Л.П. Берией и А.Я. Вышинским, касающейся реализации прокуратурой и органами НКВД Постановлением № 81 [2, С. 413].

Существует и другая, противоположная точка зрения. Различные исследования, проведенные профессором В.Н., Земсковым [10], профессором В.П. Поповым [11], профессором Р.Д. Терстоном [12] и другими учеными указывают на то, что ни о каких десятках миллионов жертв репрессий не может быть и речи. Согласно архивным материалам (например, информационная справка МВД СССР о количестве осужденных коллегией ОГПУ, тройками НКВД, Особым совещанием, военной коллегией, судами и военными трибуналами за контрреволюционную деятельность в 1921–1954 годы и др.) которые приводит профессор В.Н. Земсков «по имеющимся в МВД СССР данным, за период с 1921 года по настоящее время, то есть до начала 1954 года, за контрреволюционные преступления было осуждено Коллегией ОГПУ, тройками НКВД, Особым совещанием, Военной коллегией, судами и военными трибуналами 3 777 380 чел., в том числе к высшей мере наказания 642 980» [10, С. 61]. Немного отличающиеся данные привели изначально профессор В.В. Лунеев [13], а в последствии академик В.Н. Кудрявцев и доцент А.В. Трусов [14] (период с 1921 по 1952 годы: 3 753 490 чел., в том числе к высшей мере наказания 815 579). Они основывались на материалах полученных из источников КГБ СССР (МБРФ, ФСБ РФ). Американский историк, профессор Р.Д. Терстон, на основании проведенного им в 1990-е годы исследования, убедительно доказал, что система террора во времена «правления Сталина», описанная западными теоретиками и другими учеными, никогда не существовала [12, С. 232]. Сталин не был виновен в массовых репрессиях (массовых убийствах) с 1934 по 1941 год, не планировал и не проводил систематическую кампанию по разгрому нации [12, С. 227], существуют убедительные доказательства этого [12, С. 233]. В основном репрессии коснулись элиты страны, большинство же простых граждан Советского Союза не пострадало. Советские граждане не испытывали страха перед репрессиями и даже не замечали их, кроме как в газетах или публичных выступлениях руководителей страны. Советское общество скорее поддерживало «режим Сталина», чем боялось его [12, 232–233]. Позицию профессора Р.Д. Терстона разделяет американский историк профессор Р.Р. Риз [15]. Здесь следует также добавить, что директор Федеральной службы безопасности России А.В. Бортников в одном из своих интервью отметил, что ведущую роль в массовых репрессиях сыграл не И.В. Сталин, а конкретные должностные лица на местах, в том числе и чекисты, которые поименно известны. В периоды массовой реабилитации (1950-е и конец 1980-е годов) приговоры по их делам признаны окончательными и не подлежащими более пересмотру [16].

Необходимо отметить, что мы не ставим целью обвинить или оправдать то, что происходило в 20–50 годы прошлого века. Мы лишь хотим обратить внимание на то, что не все так однозначно как кажется на первый взгляд. Нельзя бездумно, безосновательно клеймить, втоптывать в грязь, собственную историю. Также нельзя обелять, оправдывать произошедшее, если на это нет убедительных, доказательных оснований. Необходимо исследовать произошедшее беспристрастно, со всей внимательностью и серьезностью, чтобы была возможность сделать правильные выводы. В этой связи необходимо привести слова профессора В.М. Сырых о том, что «единственное, что

частично реабилитирует сталинский террор, – это успешное завершение строительства основ советского социалистического общества, индустриализация страны и победоносное завершение Великой Отечественной войны. На фоне воистину мировых результатов позитивного создания первого в мире государства трудящихся, вредоносный характер сталинского террора, как и других ошибок, несколько меркнет, становится менее заметным. Поэтому односторонний анализ сталинского террора вне конкретно-исторических условий его применения столь же неполон и односторонен, как и попытки его полного оправдания, особыми условиями времени, успехами социалистического строительства и другими обстоятельствами. Односторонним представляется также стремление связать государственный террор только с именем Сталина, поскольку инициатива его развязывания принадлежит небезызвестному Н.В. Крыленко, занимавшему в конце 20-х годов прошлого столетия пост заместителя Наркома юстиции РСФСР...» [2, С. 73–74].

Список источников

1. Стенографический отчёт о заседании Совета при Президенте Российской Федерации по развитию гражданского общества и правам человека от 11 декабря 2018 года. – URL: kremlin.ru/events/president/news/59374 (дата обращения: 07.12.2019).
2. Сырых В.М. Юридическая природа сталинского террора: по директивам партии, но вопреки праву: Монография / В.М. Сырых. – М.: Юрлитинформ, 2020. – 504 с.
3. Солженицын А.И. Архипелаг ГУЛАГ // Новый мир. 1989. № 8–11.
4. Конквест Р. Большой террор / Р. Конквест; пер. с англ. Л. Владимирова. – Firenze: Auroga, 1974. – 1064 с.
5. Кодинцев А.Я. Партийно-советское руководство органами юстиции СССР в 30-е годы XX в. // История государства и права. – 2011. – № 5. – С. 19–23.
6. Руженцев С.Е. Истоки и особенности советской политической системы 1930-х гг. / С.Е. Руженцев, А.В. Смирнов // История в подробностях. – 2012. – № 6. – С. 6–13.
7. Петров Н.В. Лаврентий Берия – верный соратник? / Н.В. Петров // Эфир радиопередачи «Именем Сталина». Радио Эхо Москвы. 08 мая 2010 года. – URL: <https://echo.msk.ru/programs/staliname/677212-echo/> (дата обращения: 07.12.2019).
8. Постановление ЦК ВКП(б) и СНК СССР от 17 ноября 1938 года № 81 «Об арестах, прокурорском надзоре и ведении следствия». Документ опубликован не был. Доступ из СПС КонсультантПлюс.
9. Уйманов В.Н. Была ли «бериевская оттепель» в СССР? (к вопросу о реабилитации жертв политических репрессий) // Вестник Томского государственного университета. – 2012. – № 358. – С. 39–45.
10. Земсков В.Н. Сталин и народ. Почему не было восстания / В.Н. Земсков. – М.: Алгоритм, 2014. – 240 с.
11. Попов В.П. Государственный террор в советской России. 1923–1953 гг.: источники и их интерпретация // Отечественные архивы. – 1992. – № 2.
12. Thurston R. Life and Terror in Stalin's Russia. 1934–1941. – New Haven, 1996. – 320 p.
13. Лунеев В.В. Преступность XX века. Мировые, региональные и российские тенденции. / В.В. Лунеев. Предисловие академика РАН В.Н. Кудрявцева. – М.: Норма, 1997. – 525 с.
14. Кудрявцев В.Н. Политическая юстиция в СССР // В.Н. Кудрявцев, А.И. Трусов. – М.: Наука, 2000. – 365 с.
15. Roger R. Reese. Stalin's Reluctant Soldiers: A Social History of the Red Army, 1925-1941. – Lawrence: University Press of Kansas, 1996. – 280 p.
16. Бортников А.В. ФСБ расставляет акценты / А.В. Бортников // Российская газета. – 2017. – № 288.

СПЕЦИАЛЬНЫЕ ПРИНЦИПЫ В ОБЛАСТИ ЗАЩИТЫ ПРАВ ЧЕЛОВЕКА

Кравцов В.С., студент ФЭУП ЮУрГУ (НИУ)

В статье рассматриваются специальные принципы международного права прав человека, их виды, характеристика и нормативное закрепление этих принципов.

Ключевые слова: *принцип верховенства закона, принцип недискриминации, права человека.*

Став участниками Международных пактов о правах человека 1966 г., государства должны соблюдать обязательства, закрепленные в них. Более того, при имплементации международных договоров по правам человека важно учитывать наличие специальных принципов, которые включены в международное право прав человека, которые указывают на их применение. Уместно попытаться определить содержание специальных принципов, которые вытекают из общих принципов международного права и права в целом.

Общие принципы права – это основные правила, содержание которых является очень общим и абстрактным, иногда сводимым к абсолютным законам или простой концепции. В отличие от других общепризнанных правил, таких как принятый закон или соглашения, общие принципы права не были «установлены» в соответствии с официальными источниками права, они произошли от обычаев и норм *jus cogens*, которые представляют собой императивные нормы, относящиеся к некоторым фундаментальным, основным принципам международного права, от которых ни при каких обстоятельствах не допускается отступление, например в венских конвенциях 1969 и 1986 годов о праве международных договоров предусматривают, что договор недействителен, если он противоречит *jus cogens* (ст. 53 и 64). Из общих принципов права, непосредственно к каждой отрасли были сформированы более детальные специальные принципы, в данном случае речь идет об отрасли международного права прав человека.

Специальные принципы международного права прав человека – это принципы, которые были конкретизированы и выделены в качестве дополнения и уточнения к общим принципам в области защиты прав человека, иными словами, отражающие их специфику, например принцип недискриминации и принцип верховенства права. Единого мнения по содержанию специальных принципам не существует на данный момент [1].

Специальные принципы образуют, как таковой, фундамент международного права прав человека, который помогает в толковании и осуществлении международной защиты прав человека. С одной стороны, эти принципы обеспечивают руководящие общие правила для правоприменительных органов при решении отдельных случаев; с другой стороны, они ограничивают дискреционные полномочия исполнительной власти при решении отдельных дел. Таким образом, специальные принципы занимают важное место в области международной защиты прав человека и на национальном правоприменительном уровне. Специальные принципы международной защиты прав человека дают возможность осуществлять наиболее точное и надлежащее толкование стандартов прав человека.

Исследованию специальных принципов международного права прав человека посвящена диссертация кандидата юридических наук Я.Ф. Федорчукова по теме «Специальные принципы международного права прав человека», в которой были сформированы следующие специальные принципы:

- принцип наибольшего благоприятствования индивиду;
- принцип единства и неделимости гражданских, политических, экономических, социальных и культурных прав и свобод человека;
- принцип неотъемлемости прав человека;
- принцип равноправия и запрещения дискриминации.

Я.Ф. Федорчуков в своей работе определил принцип наибольшего благоприятствования индивиду как гарантию применения наиболее эффективной защиты прав человека при толковании и применении определенных положений и норм права по правам человека. Принцип неделимости политических, гражданских, социальных, экономических и культурных прав и свобод человека Я.Ф. Федорчуков верно отмечает как применение положений, гарантирующих права и основные свободы

человека, с учетом взаимозависимости и взаимообусловленности всех основных прав человека. Согласно принципу неотъемлемости прав человека, нормы, которые гарантируют права и основные свободы человека, применяются с учетом неотъемлемой природы прав и свобод индивида. Но существуют также другие специальные принципы международного права прав человека, которые также представляют значимость [2].

В докладе Генерального секретаря ООН «При большей свободе: к развитию, безопасности и правам человека для всех» была подчеркнута важность другого специального принципа защиты прав человека – верховенства права: «Залогом обеспечения людям такого достойного обращения и уважения является осуществление в полном объеме прав человека, а их защиты – верховенство права» [3].

Верховенство права является краеугольным камнем концепции прав человека и демократии. Между тем нет международного консенсуса в отношении его значения. Различные традиции в англосаксонском мире (верховенство закона) и в континентальной Европе (*L'Etat de droit*, *Rechtsstaat*, *Stato del diritto*) приносят несколько разные толкования в этот термин. В международно-правовых актах данные понятие не всегда четко определены. Однако существует единое мнение международного сообщества относительно верховенства права как фундаментального принципа международного права в целом.

Верховенство права подразумевает, что права человека должны быть защищены законом, независимо от воли первых лиц государства. Индивидуальные права и свободы должны быть защищены от любых проявлений произвола власти со стороны государственных органов. Принцип «верховенства права» содержится во многих международных актах (ст. 3 Устава Совета Европы, Американской конвенции о правах и обязанностях человека и т.д.)

В целом мнение о верховенстве права постепенно перешло от источников международного права прав человека к средствам защиты от чрезмерной государственной власти. Основные права и свободы могут быть наилучшим образом гарантированы в обществе, где судебная власть и юристы пользуются свободой от вмешательства и давления, и каждый человек имеет право на справедливое и публичное слушание компетентным, независимым и беспристрастным судом [4].

Верховенство права с момента создания и функционирования ООН стало рассматриваться как знак действительно свободного общества. Хотя его точное значение незначительно отличается, оно всегда отождествляется со свободой личности. Принцип верховенства права направлен на поддержание тонкого баланса между противоположными представлениями о личной свободе и общественном порядке. Каждое государство сталкивается с проблемой приравнивания прав человека с требованиями, представляющими общественный интерес. Это может быть достигнуто только через независимые суды, которым поручено охранять равновесие между гражданином и государством.

В последние годы были разработаны новые стандарты для укрепления роли верховенства права в дополнение к тем, которые уже включены в международные договора. Совет ООН по правам человека сыграл значительную роль в продвижении этих стандартов. В рамках ООН международные стандарты включают «основные принципы ООН в отношении независимости судебных органов»; «Процедуры эффективного осуществления Основных принципов независимости судебных органов»; и «Основные принципы ООН о роли юристов» [5].

В рамках ОБСЕ важным документом о верховенстве права является документ Копенгагенского совещания Конференции по человеческому измерению СБСЕ 1990 г. В резолюции вышеуказанной конференции в виде международно-правового акта регионального характера говорится, что «государства полны решимости поддерживать и продвигать те принципы, которые формируют верховенство права, и что верховенство права не означает простую формальную законность, а справедливость, основанную на признании высшей ценности человеческой личности» и «подтверждают, что демократия является неотъемлемым элементом верховенства права» [6].

Следующим важным специальным принципом в области защиты прав человека представляется принцип недискриминации. Различные формулировки запрета дискриминации содержатся, например, в Уставе ООН 1945 г. (статьи 1 (3), 13 (1) (b), 55 (c) и 76), Всеобщей декларации прав человека 1948 г. (статьи 2 и 7). Некоторые международные договоры прямо направлены на устранение оснований для дискриминации, к примеру, такие как Международная конвенция о ликвидации всех форм расовой дискриминации 1965 г. и Конвенция о ликвидации всех форм дискриминации в отношении женщин 1979 г. Из вышеуказанных международно-правовых актов можно сделать вывод о том, что термин «дискриминация» относится к любому различию, исключению или предпочтению, согласно нормам законодательства или в административной практике, или в общественных отношениях между лицами или группами лиц, совершаемыми по признаку расы, инвалидности, цвета кожи, пола, религии,

политических взглядов, гражданства или социального происхождения, которые приводят к аннулированию или ослаблению равного осуществления каких-либо прав и свобод человека. Следует отметить, что в исключительных обстоятельствах государство может отступать от некоторых положений о правах человека; однако такие меры не могут быть дискриминационными [7].

Исходя из вышеизложенного, стоит отметить, что защита права человека гарантируется национальным законодательством, международными договорами, обычным международным правом, общими и специальными принципами международного права. В работе были рассмотрены специальные принципы в области защиты прав человека, которые необходимы для конкретизации при толковании основ защиты прав человека. Раскрывая сущность рассмотренных специальных принципов международного права прав человека, считается возможным отметить, что государства имеют обязательства действовать определенными способами или воздерживаться от определенных действий, в целях поощрения и защиты прав человека и основных свобод отдельных лиц или групп и соблюдения выработанных общепризнанных специальных принципов международного права, какими на наш взгляд выступают: верховенства права и принцип недискриминации.

Список источников

1. Колосова С. Ю. Реализация принципа справедливости при защите социально уязвимых групп населения в международном праве / Московский журнал международного права. 2000. – № 1. – С. 43.
2. Федорчуков Я.Ф. Специальные принципы международной защиты прав человека: Учебник / под ред. Я.Ф. Федорчукова. М.: Юрайт. 2002 – С. 32.
3. Заключительный акт Совещания по безопасности и сотрудничеству в Европе // Действующее международное право. В 3-х т. Т.2. М., 1997. – С. 5.
4. Егоров С.А. Учебник: Международное право / под ред. Егорова С.А. Дипломатическая академия Министерство иностранных дел Российской Федерации. 2016. – С. 213.
5. Международные акты о правах человека: Сборник документов / под ред. В.А. Карташкина, Е.А. Лукашевой. Изд. 2-е, доп. М., Норма, 2002. – с. 56.
6. Хартия Европейского Союза об основных правах: Комментарий / под ред. д.ю.н, проф. С.Ю. Карташкина. М.: Юриспруденция, 2001. – с.32.
7. Венгеров А.Б. Теория государства и права: Учебник для юридических вузов / под ред. А.Б. Венгеров. М.: Юрайт. 2000. – с. 11.

УДК 341.231.14

НАЧАЛО НЕПОСРЕДСТВЕННОСТИ В УГОЛОВНОМ ПРОЦЕССЕ: НАСЛЕДИЕ ПРОШЛОГО ИЛИ ГАРАНТИЯ СПРАВЕДЛИВОГО СУДА

Лазеева О.Д., студентка ФЭУП ЮУрГУ (НИУ)

Статья посвящена важнейшему процессуальному положению – непосредственности судебного разбирательства, его значению как важнейший гарантии справедливого правосудия по уголовному делу. В работе предоставлен краткий ретроспективный анализ научной мысли по данной проблеме, выявлены проблемы реализации непосредственности в современной форме судебного разбирательства уголовных дел, обосновано ее видение как гарантии состязательного судебного разбирательства и права подсудимого на защиту.

Ключевые слова: *судебное разбирательство; непосредственность; особый порядок принятия судебного решения.*

В настоящее время уголовно-процессуальный закон рассматривает непосредственность исключительно как общее условие судебного разбирательства, посвящая ему всего одну норму ст. 240 УПК РФ, согласно которой: «В судебном разбирательстве все доказательства по уголовному делу подлежат непосредственному исследованию, за исключением случаев, предусмотренных разделом X настоящего Кодекса. Суд заслушивает показания подсудимого, потерпевшего, свидетелей, заключение эксперта, осматривает вещественные доказательства, оглашает протоколы и иные документы, производит другие судебные действия по исследованию доказательств».

Между тем в теории вопросам непосредственности в уголовном процессе в прошлом всегда уделялось самое пристальное внимание.

Так, Н.А. Терновский, член одного из окружных судов Российской империи, еще в 1901 г. писал: «Устность, или непосредственность, ускоряет процедуру производства, устраняет посредствующие элементы, излишних посредников, вторжение субъективных элементов, стоящих между судьей и исследуемым событием; она дает возможность суду, насколько то возможно, встретиться с преступлением лицом к лицу, проверить своими чувствами достоинства и недостатки уголовных доказательств, прочувствовать подлежащий его обсуждению случай во всех его фактических отношениях, предохраняя суд от одного из главных заблуждений» [1. С. 2]. Удивительно точно и современно сказано.

Но это голос практики. А что же наука? И наука также вторила этому мнению. М.В. Духовской в своем курсе лекций по уголовному процессу рассматривал непосредственность исследования доказательств судьей как средство формирования внутреннего убеждения судьи по уголовному делу [2. С. 174]. Новый, пореформенный 1864 г. уголовный процесс, по мнению ученого, в силу требования непосредственности исследования доказательств судом «устранил влияние канцелярии и умалил значение следователя, переводя центр тяжести непосредственно на суд, решающий дело» [2. С. 174–175].

Придавали непосредственности едва ли не решающее значение в деятельности суда также Н.Н. Розин [3. С. 304], В. Случевский [4. С. 53] и многие другие авторы.

Обобщая, можно констатировать, что в дореволюционном уголовном процессе ценность непосредственности исследования доказательств судом не ставилась под сомнение, считалась одним из важнейших завоеваний того уголовного процесса, который сложился после реформ Александра II.

Ничего, по сути, не изменилось и в советский период развития уголовного процесса. Более того, некоторые авторы аргументированно относили непосредственность судебного разбирательства не к его условиям, а к принципам всего уголовного процесса в целом. Так, в частности, Т.Н. Добровольская прямо писала: «...было бы неверно думать, что требование непосредственного исследования доказательств, предшествующего их окончательной оценке, относится только к суду и притом лишь суду первой инстанции» [5. С. 172]. Рассматривалось начало непосредственности в уголовном процессе как принцип уголовного судопроизводства и В.Я. Лившицем, работа которого, изданная в 1949 г., так и называлась – «Принцип непосредственности в советском уголовном процессе», и М.С. Строговичем [6. С. 157–163], а в более поздний период – В.Д. Шундиковым [7. С. 3–19] и многими другими учеными-процессуалистами.

Таким образом, и советская наука уголовного процесса признавала незыблемость начала непосредственности в уголовном процессе, существенно расширив и дополнив дореволюционную доктрину.

Что же мы имеем в настоящее время? К сожалению, картина резко изменилась, и не в лучшую сторону. В настоящий момент мы наблюдаем отказ от традиционно сложившихся представлений о непосредственном исследовании доказательств судом как единственно верном средстве обеспечения законности и обоснованности приговора суда по уголовному делу. Происходит это как в законодательной и правоприменительной, так и в научной сферах.

На ослабление интереса к проблеме непосредственности в уголовном процессе обращал внимание еще М.К. Свиридов, который упоминал о том, что этот принцип «почти исчез из научных работ», и если какие-то авторы о нем еще и упоминают, то исключительно в контексте состязательности [8. С. 175].

Усиливает общую тенденцию и законодатель. В свое время, вводя в действие институт особого порядка принятия судебного решения при согласии обвиняемого с предъявленным обвинением, который предусмотрен гл. 40 раздела X УПК РФ и является прямым исключением из условия непосредственности судебного разбирательства, так как не предусматривает непосредственного исследования доказательств, думается, он и не представлял, какого «джина выпускает из кувшина». Очевидно, что помыслы его были сугубо рациональны: ускорение и удешевление производства, максимальная эффективизация процессуальной формы рассмотрения уголовных дел. Однако, как говорится, процесс «вышел из под контроля». Весьма спорное, а зачастую и мало обоснованное расширение границ применения особого порядка принятия судебного решения, предусмотренного гл. 40 УПК РФ, привело к тому, что этот особый порядок впору признавать общим.

В подтверждение данного тезиса можно привести ряд цифр. По данным Судебного департамента при Верховном Суде РФ в 2016 г. в особом порядке, т.е. без непосредственного исследования доказательств, судом рассмотрено 633 777 уголовных дел, что составляет более 65% от общего

количества уголовных дел (963 930 дел), рассмотренных судами общей юрисдикции по первой инстанции. Немногим отличается и статистика первого полугодия 2017 г. – 62%. По сути, из года в год 2/3 судебных решений, выносимых судами по уголовным делам, выносятся без непосредственного исследования доказательств судом по материалам, собранным следователями и дознавателями и представленным в суд стороной обвинения. Как тут не вспомнить М.В. Духовского, который, в вышеприведенной цитате, ратовал за устранение значения «следователя и канцелярии» при разрешении уголовных дел и перенос центра тяжести в этом на суд. Так вот, в наше время все достижения российского (и дореволюционного, и советского) уголовного процесса перечеркнуты. Не побоимся сказать – в настоящее время наш уголовный процесс, реально осуществляемый по большинству уголовных дел, по существу, стал неотличим от российского дореформенного порядка начала – середины XIX в., что никак приветствовать нельзя. Речь здесь идет, конечно, не о самом порядке производства, последовательности процессуальных действий или характере принимаемых решений. Нет. Здесь имеется в виду сама сущность производства, когда определяющей для итогов производства по уголовному делу вновь стала деятельность органов уголовного преследования, а не суда. И произошло это именно в связи с повсеместным отказом от непосредственного исследования доказательств.

Исключение непосредственности из уголовного процесса сразу влечет за собой целый шлейф негативных для уголовного процесса последствий. Так, например, в отсутствии непосредственности вряд ли можно говорить о возможности соблюдения признанных международным сообществом критериев справедливого судебного разбирательства. Этот вывод следует хотя бы из того, что в отсутствии непосредственного исследования доказательств судом весьма проблематично обеспечить гарантированную п.п. «е» п. 3 ст. 14 Пакта о гражданских и политических правах и п.п. «d» п. 3 ст. 6 «Конвенции о защите прав человека и основных свобод» возможность каждого обвиняемого допрашивать показывающих против него свидетелей, ходатайствовать об их допросе, а также вызвать для допроса свидетелей, показывающих в его пользу, на тех же условиях, что и свидетелей, показывающих против него. Ничего этого в отсутствии непосредственного исследования доказательств осуществить нельзя. И весьма слабыми кажутся имеющиеся по данному поводу возражения о том, что, соглашаясь с обвинением и ходатайствуя об особом порядке, обвиняемый якобы добровольно отказывается от этого права. Здесь нужно понимать, что государство обязано гарантировать обвиняемому определенные минимальные стандарты справедливого правосудия, отказ от которых невозможен ни при каких условиях. Ставить соблюдение этих стандартов от воли и желания кого-либо, значит сознательно создавать предпосылки для нарушения прав и свобод граждан.

Нельзя рассматривать особый порядок судебного разбирательства, производимый по ходатайству обвиняемого, и как проявление состязательности: якобы в состязательном процессе стороны сами вольны определять границы использования своих прав, а поэтому, ходатайствуя об особом порядке принятия судебного решения, обвиняемый и сторона защиты, в целом, всего лишь распоряжаются своими правами, что полностью соответствует состязательной модели процесса. Но это тоже не так. Наоборот, судебное состязание сторон немыслимо вне непосредственного исследования доказательств судом. Без него судебное разбирательство приобретает все черты розыскного процесса, когда подсудимый является не субъектом, а «объектом» судебной деятельности. Следовательно, и отказ от непосредственного исследования доказательств это одновременно и отказ от состязания, предоставление суду права принять решение в «одностороннем» порядке.

Ряд «претензий» к современному уголовному процессу можно было бы и продолжить. Однако сказанного уже достаточно для того, чтобы констатировать: непосредственность судебного разбирательства это не пережиток прошлого, от которого следует если не избавляться, то минимизировать его использование. Это важнейшая гарантия справедливого и истинно состязательного суда по уголовному делу.

При этом данный вывод вовсе не означает призыв к законодателю отказаться от дальнейшего поиска оптимальной и наиболее экономной формы производства по уголовному делу. Однако, думается, поиски эти необходимо сосредоточить на досудебной части производства, предоставив возможность суду полноценно рассматривать и разрешать уголовные дела.

Список источников

1. Юридические основания к суждению о силе доказательств и мысли из речей Председательствующего по уголовным делам: Пособие для юристов-практиков и присяжных заседателей / сост. Н.А. Терновский. Тула : Типография Влад. Ник. Соколова, 1901. 200 с.
2. Духовской М.В. Русский уголовный процесс. М. Университетская типография. Страстной бульвар, 1902. 492 с.
3. Добровольская Т.Н. Принципы советского уголовного процесса. М. : Юрид. лит., 1971. 200 с. 6. Строгович М.С. Курс советского уголовного процесса. М.: Наука, 1968. 470 с. Т. 1.
4. Розин Н.Н. Уголовное судопроизводство. СПб: Издание юридического книжного склада «Право», 1914. 546 с.
5. Случевский В. Учебник русского уголовного процесса. СПб: Типография М.М. Стасюлевича, 1913. 659 с.
6. Свиридов М.К. Непосредственность исследования доказательств в судебном разбирательстве // Правовые проблемы укрепления российской государственности. Томск : Изд. Том. гос. ун-та, 2010. Ч. 47. С. 175–176.
7. Шундикова В.Д. Принцип непосредственности в советском уголовном процессе: автореф. дис. канд. юрид. наук. Саратов, 1974. 19 с.

УДК 352.075.31

ПРОБЛЕМА ФОРМУЛИРОВКИ ПРАВОВОГО СТАТУСА ГЛАВЫ МУНИЦИПАЛЬНОГО ОБРАЗОВАНИЯ

Лушин А.А., студент ФЭУП ЮУрГУ (НИУ)

На сегодняшний день проблема четкого определения правового статуса главы муниципального образования является самой актуальной в муниципальном праве. Эта базовая проблема, так как правовой статус главы муниципального образования определяет все аспекты его деятельности на занимаемом посту. Статья содержит самую актуальную информацию по данному вопросу, и обобщает все имеющиеся юридические и правовые аспекты формирования статуса главы муниципального образования в России.

Ключевые слова: Глава муниципального образования, статус, правовой статус, местное самоуправление.

В 2006 году был принят закон 06.10.2003 № 131-ФЗ «Об общих принципах организации местного самоуправления в Российской Федерации», который поставил перед юристами и правоведами немало задач, и одной из них стало определение статуса главы местного самоуправления. Также, подобная проблема возникла после проведенной позже реформы муниципального самоуправления. Стоит отметить, что определение правового статуса главы муниципального образования является актуальным вопросом для научных теоретических споров, а также для практической стороны вопроса муниципального строительства. Актуальность проблемы состоит в том, что без точного определения правового статуса главы муниципального образования нельзя точно обозначить другие составляющие его деятельности - полномочия, обязанности, права, порядок работы. Все эти аспекты в настоящее время являются предметом постоянных дискуссий и споров, и усложняют задачу по управлению муниципальным образованием в целом. Литературе упоминается о том, что ключевая роль главы муниципального образования, «возглавляющего деятельность по осуществлению местного самоуправления на территории муниципального образования», обуславливает острую актуальность правовых аспектов статуса этой должности. Правовой статус является сложной юридической категорией, которая включает в себя несколько взаимосвязанных элементов, которые связаны между собой, и в совокупности позволяют определить положение главы местного самоуправления, а также определяет его место в системе органов местного образования. Также правовой статус определяет рамки ответственности и степень полномочий главы местного самоуправления [2, с. 14].

Существует несколько компонентов, которые в совокупности позволяют определить правовой статус главы муниципального образования [5, с. 135]. В юридической литературе они представлены следующим образом:

1. Статистический компонент: официальное наименование, статус приобретения, ограничения и гарантии деятельности, срок нахождения в должности, место в системе самоуправления;

2. Функциональный компонент: разграничение полномочий главы муниципального образования и других органов власти, предмет ведения, система правовых актов, которая принимается главой местного образования по вопросам его ведения.

3. Юрисдикционный компонент: ответственность главы муниципального образования, надзор и контроль за его деятельностью вышестоящими органами власти [1, с. 133].

Существует большой перечень документов и нормативно - правовых актов, которые определяют структурные элементы правового статуса главы муниципального образования. К ним относятся: конституция Российской Федерации, законы и приказы, а также другие нормативные акты, которые принимаются на федеральном уровне, и акты, принятые на их основе в регионе или муниципальном образовании.

Основным документом, который регулирует деятельность главы муниципального образования, является Федеральный Закон от 06.10.2003 № 131-ФЗ «Об общих принципах организации местного самоуправления в Российской Федерации» [3, с. 97].

Он закрепляет положение о том, что главой муниципального образования является одновременно орган местного самоуправления и должностное лицо. Глава местного самоуправления входит в структуру органов местного самоуправления любого муниципального образования в стране. Также в законе указано, что глава муниципального образования является высшим должностным лицом [4, с. 86].

Именно он олицетворяет власть на местном уровне, представляет муниципальное образование вовне, выступая от имени муниципального образования без предъявления каких-либо дополнительных доверенностей. Именно на него возложены функции, связанные с необходимостью осуществления органами местного самоуправления полномочий по решению вопросов местного значения и отдельных государственных полномочий, переданных органам местного самоуправления федеральными законами и законами субъекта РФ [4, с. 90].

В судебной практике часто возникает спор о том, является глава муниципального образования органом местного самоуправления или нет. На данный вопрос не существует однозначного ответа, так как глава местного самоуправления предусмотрен в перечне органов местного самоуправления и является высшим должностным лицом муниципального образования. Однако, его деятельность регулируется законодательством, регулирующим работу выбранных должностных лиц местного самоуправления, и этот факт делает статус главы муниципального образования комплексным и не дает однозначного ответа на поставленный вопрос.

Большой проблемой отсутствие единого определения статуса главы муниципального образования является привлечение его к уголовной ответственности и правильная формулировка обвинения. Анализ судебной практики по исследуемому составу преступления свидетельствует о том, что у правоприменителей отсутствует единый подход в понимании главы органа местного самоуправления как субъекта уголовного или административного, что не способствует формированию эффективной и единообразной квалификационной практики по определенной категории дел, например, получения взятки или превышения должностных полномочий.

За счет уникального статуса высшего должностного лица глава муниципального образования получает дополнительные полномочия, в том числе, наделяется правом созыва внеочередного заседания представительного органа местного самоуправления. Также он наделяется правом инициативы проведения местного референдума, собрания и опроса граждан и схода граждан. Данное право дается ему в том случае, если он занимает пост главы администрации, а также, он должен председательствовать на сходе граждан, если не будет принято иное решение.

Для того, чтобы устранить проблему формулировки правового статуса главы муниципального образования необходимо выполнить несколько действий:

- в первую очередь необходимо прийти к единому мнению о том, каким является правовой статус главы муниципального образования, и дать четкую, развернутую формулировку, которая будет использоваться в нормативно-правовых актах;
- проработать имеющееся законодательство на предмет установления несоответствий нечеткости формулировок;

- разработать нормативно-правовые акты, в которых будут четко отражаться все аспекты, связанные с правовым статусом главы муниципального образования и кругом его полномочий и ответственности.

Подводя итог сказанному следует отметить, что правовые аспекты юридического статуса главы муниципального образования не утрачивают своей актуальности. Несмотря на последние изменения, внесенные в Федеральный закон № 131-ФЗ, объем полномочий главы муниципального образования не изменился. В целом можно сделать выводы о стабильности статуса главы муниципального образования.

Список источников

1. Федеральный закон "Об общих принципах организации местного самоуправления в Российской Федерации" от 06.10.2003 N 131-ФЗ (ред. от 06.02.2019)
2. Адамоков, Б.Б. Уставы муниципальных образований. Проблемы правового регулирования в субъектах Российской Федерации. Монография / Б.Б. Адамоков. - М.: Проспект, 2017.
3. Жамборов А.А. Некоторые особенности юридической ответственности главы муниципального образования // Пробелы в Российском законодательстве. 2015.
4. Мильшин, Ю.Н. Муниципальное право России / Ю.Н. Мильшин, С.Е. Чаннов. - М.: Дашков и Ко, 2016.
5. Кутафин О.Е. Муниципальное право Российской Федерации / О. Е. Кутафин, В.И. Фадеев. - М.: ЮРИСТЪ, 2017.
6. Турищева Н.Ю. К вопросу о правовом регулировании поддержки выдвижения кандидатов политическими партиями // Право и государство: теория и практика. 2014.

УДК 342.553

ЭВОЛЮЦИЯ МЕСТНОГО САМОУПРАВЛЕНИЯ

Нагиева Т.Г., студентка ФЭУП ЮУрГУ (НИУ)

В статье рассматривается эволюция местного самоуправления в России. Методы. Автор проводит свое исследование, опираясь на методы ретроспективного анализа, синтеза и оценки трансформации нормативной правовой базы, регулирующей вопросы организации местного самоуправления. Результаты. Автор выделяет несколько этапов развития института местной власти. Много внимания уделено конституционным основам местного самоуправления.

Ключевые слова: советская власть, конституция, местное самоуправление.

Местное самоуправление (МСУ) является одной из основ конституционного строя государства. Основной закон закрепил основные принципы организации местного самоуправления в современной России.

Можно выделить несколько этапов в развитии местного самоуправления в современной России.

Советская модель организации местной власти характеризовалась следующими чертами:

- формальным преобладанием представительных органов власти над исполнительными при фактическом закреплении права принятия политических, кадровых и иных важных решений за партийными органами;
- формальной выборностью органов местной власти (советов), наличием формальной сети общественных органов самоуправления и общественных организаций. Фактически данные органы находились под контролем партийной системы и потому были ориентированы на выполнение государственных задач, а не задач, поставленных местными сообществами;
- каждый уровень власти обладал определенной функциональной автономией, что сочеталось с иерархической соподчиненностью органов публичной власти, возможностью вышестоящих уровней вмешиваться в дела нижестоящего уровня;
- пониманием советов как органов государственной власти, что означало идеологическое отрицание местного самоуправления [1].

Таким образом, автономии местного самоуправления в СССР не было либо она была минимальной. Местные органы власти являлись не более чем частью единого вертикально интегрированного партийно-государственного механизма. Органы местной власти представляли собой линейные подразделения единой вертикально интегрированной системы управления.

Первые законы о местном самоуправлении были приняты еще до Конституции 1993-го года. Так, 9 апреля 1990 г. был принят Закон СССР «Об общих началах местного самоуправления и местного хозяйства в СССР», который впервые за весь период советской власти вводил понятие «местное самоуправление» в юридический оборот. Его основными положениями стали: (1) провозглашение местного самоуправления как такового; (2) провозглашение муниципальной автономии, что выразилось в (3) отмене вертикальной соподчиненности выборных Советов и их исполнительных комитетов (исполкомов), (4) контроле советов над составом и деятельностью исполкомов и (5) наделении Советов собственной компетенцией в налоговой и бюджетной сфере. Закон отменил практику двойного подчинения исполкомов (местным Советам и вышестоящим органам исполнительной власти), что было радикальным шагом на пути демонтажа прежней иерархической системы управления [2].

В октябре 1993 г. рядом указов Президента РФ Б. Н. Ельцина была ликвидирована система Советов народных депутатов и положено начало формированию местного самоуправления на новой правовой основе. По этим указам деятельность городских, районных, поселковых и сельских Советов прекращалась. Вместо них в 1994 г. прошли выборы в представительные органы местного самоуправления. Допускались одновременно и выборы глав местных администраций, но по решению губернаторов и в порядке, установленном ими [3].

Первые нормативно-правовые акты, касающиеся МСУ, зафиксировали базовые принципы муниципальной автономии, сформировали сам институт местного самоуправления, задали вектор для его конституционно-правового регулирования [4].

Переломное значение для развития местного самоуправления в постсоветской России имело принятие Конституции 1993 года. Конституция России 1993 года провозгласила автономию местного самоуправления, декларируя в ст. 12, что органы местного самоуправления не входят в систему органов государственной власти. В главе VIII Конституции говорится, что местное самоуправление «обеспечивает самостоятельное решение населением вопросов местного значения, владение, пользование и распоряжение муниципальной собственностью». Оно «осуществляется гражданами путем референдума, выборов... через выборные и другие органы местного самоуправления» «в городских, сельских поселениях и на других территориях с учетом исторических и иных местных традиций». Органы местного самоуправления, согласно Конституции, «самостоятельно управляют муниципальной собственностью, формируют, утверждают и исполняют местный бюджет, устанавливают местные налоги и сборы, осуществляют охрану общественного порядка, а также решают иные вопросы местного значения». Кроме того, органы местного самоуправления «могут наделяться законом отдельными государственными полномочиями с передачей необходимых для их осуществления материальных и финансовых средств. Реализация переданных полномочий подконтрольна государству». Местное самоуправление в России гарантируется правом на судебную защиту, на компенсацию дополнительных расходов, возникших в результате решений, принятых органами государственной власти, а также запретом на ограничение прав местного самоуправления, установленных Конституцией и федеральными законами.

Таким образом, Конституция РФ окончательно ликвидировала правовую основу советской модели местного управления, а также систему Советов как органов государственной власти в целом, теоретически создав при этом систему управления на местах, ранее в истории России никогда не существовавшую.

Список источников

1. Юргенс, И.Ю. Местное самоуправление в России: состояние, проблемы, пути совершенствования. Итоговый доклад / И.Ю. Юргенс. – М.: Экон-Информ, 2009. – 42 с.
2. Гельман, В., Рыженков С., Белокурова Е., Борисова Н. Реформа местной власти в городах России, 1991-2006 / В. Гельман, С. Рыженков, Е. Белокурова. – СПб.: Норма, 2008. – 368 с.
3. Иванов, В. Местное самоуправление на Урале (1994-2001 гг.) / В. Иванов. – Челябинск, 2002. – 190 с.

4. Тихонов, Д. А. Об эволюции политико-правового статуса местного самоуправления в постсоветской России / Д.А. Тихонов // Вестник МГУ. Сер. 12. Политические науки. – 2001. – № 4. – С. 24-34.

УДК 349.444

ОТВЕТСТВЕННОСТЬ ЗА НАРУШЕНИЕ ЖИЛИЩНОГО ЗАКОНОДАТЕЛЬСТВА

Полушева Е.Е., студентка ФЭУП ЮУрГУ (НИУ)

В работе рассмотрены административно-правовые нормы, которые регулируют правоотношения и ответственность в жилищном законодательстве Российской Федерации. Автором перечислены мероприятия для совершенствования законодательства об административных правонарушениях в жилищной сфере.

Ключевые слова: жилищные правоотношения, ответственность, жилищное право, охрана права на жилище.

Актуальность рассмотрения ответственности за нарушение жилищного законодательства как предмета исследования объясняется тем, что право на жилище граждан России – это одно из конституционных прав и свобод человека, его наивысшая ценность. В административной практике часто возникают вопросы касательно нарушений в области жилищных правоотношений. При определении сущности административных правонарушений и особенностей жилищной сферы можно назвать административные правонарушения в жилищных правоотношениях общественно опасным, противоправным, виновным деянием физического или юридического лица.

Объект исследования – общественные отношения, которые возникают в ходе охраны права на жилище и привлечения к ответственности в случае нарушения жилищного законодательства.

Предмет исследования – административно-правовые нормы, которые регулируют правоотношений и ответственность в жилищном законодательстве.

Цели исследования:

- изучение структуры административной ответственности за нарушение жилищного законодательства;
- решение проблем привлечения к ответственности правонарушение жилищного законодательства.

Методы исследования: изучение и анализ научной литературы, синтез.

Задачи исследования:

- 1) сделать анализ административной ответственности за нарушение жилищного законодательства;
- 2) указать научные рекомендации для совершенствования действующего законодательства.

Законодательно установлено

У каждого гражданина России с самого рождения имеется много прав, подвергающихся регулировке и защите действующего законодательства Российской Федерации.

Так, в статье 25 Всеобщей декларации прав человека говорится, что «каждый человек имеет право на такой жизненный уровень, включая пищу, одежду, жилище, медицинский уход и необходимое социальное обслуживание, который необходим для поддержания здоровья и благосостояния его самого и его семьи» [1].

В международном пакте об экономических, социальных и культурных правах сказано, что «участвующие в настоящем Пакте государства признают право каждого на достойный жизненный уровень для него самого и его семьи, включающий достаточное питание, одежду и жилище, и на непрерывное улучшение условий жизни. Государства-участники примут надлежащие меры к обеспечению осуществления этого права, признавая важное значение в этом отношении международного сотрудничества, основанного на свободном согласии» [4].

Закон РФ «О праве граждан Российской Федерации на свободу передвижения, выбор места пребывания и жительства в пределах Российской Федерации» под жилищем понимает место жительства (жилой дом, квартира, приют, дом-интернат для инвалидов, ветеранов и др.). Гражданин в нем постоянно или преимущественно проживает в качестве собственника либо на иных основаниях, которые предусмотрены в законодательстве Российской Федерации, и место пребывания (гостиница, санаторий, больница, турбаза и др.), а также жилое помещение, не являющееся местом жительства гражданина, но где он проживает временно.

Отсюда можно заключить, что жилище – это не только место жительства, но и место пребывания [2].

По мнению В.И. Даля, «ответственность - обязанность отвечать за что-то, повинность ручательства за что-то, долг дать в чем-то отчет» [5].

В юридическом энциклопедическом словаре под редакцией Л.П. Попова указано, что «ответственность – это предусмотренная нормами права обязанность субъекта правонарушения претерпевать неблагоприятные последствия» [8].

По мнению В.Н. Литовкина, «жилищное законодательство – комплексная отрасль права, объединяющая в себе две большие группы отношений – гражданские и административные. Они регулируются разными отраслями права, у каждой из них имеется свой состав».

Современная юридическая литература не имеет однозначного подхода относительно вопроса, какие административные правонарушения нужно относить к жилищной сфере.

К административным правонарушениям в области жилищных отношений могут относиться и нарушения санитарно-эпидемиологических требований к эксплуатации жилых и общественных помещений, нарушения законодательства об экологической экспертизе, самовольное занятие земельного участка, нарушение законодательства о рекламе и т.д. [9].

За нарушение жилищного законодательства предусмотрены следующие виды ответственности: уголовная, административная и гражданско-правовая.

Уголовная ответственность – тут необходимо наличие не только состава преступления, но и конкретного правонарушения.

Административная ответственность в области жилищных правонарушений предусмотрена в Кодексе об административных правонарушениях. Субъектами этого вида ответственности являются граждане, должностные и юридические лица.

Административная ответственность предусмотрена за правонарушения в области охраны собственности, строительства, порядка управления, воинского учета граждан, пребывания иностранных граждан в Российской Федерации и т.п.

Гражданско-правовая ответственность возникает за причинение ущерба жилым домам, инженерному оборудованию, зеленым насаждениям на придомовой территории [7].

Ответственность за нарушение жилищного законодательства прописана в актах разных отраслей российского законодательства.

Прежде всего следует указать на нормы, которые содержатся в федеральных жилищных законодательных актах, согласно которых виновные лица несут уголовную, административную и иную ответственность:

- в нарушении порядка постановки на учет граждан, которым требуется улучшение жилищных условий, снятие с учета и предоставления гражданам жилых помещений;
- за несоблюдение установленных сроков заселения жилых домов и жилых помещений;
- за нарушение правил пользования жилыми помещениями, санитарного содержания мест общего пользования, лестничных клеток, лифтов, подъездов, придомовых территорий;
- за самовольное переоборудование и перепланировку жилых домов и жилых помещений и использование их не по назначению;
- за нарушение правил эксплуатации жилых домов, жилых помещений и инженерного оборудования, в бесхозяйственном их содержании;
- за порчу жилых домов, жилых помещений, их оборудования и объектов благоустройства.

В самом Жилищном Кодексе Российской Федерации выделяются статьи, в которых предусмотрена ответственность как выселение - санкция за противоправное поведение. Это предусмотрено в ст. 90 «Выселение нанимателя и проживающих совместно с ним членов его семьи из жилого помещения с предоставлением другого жилого помещения по договору социального найма», и ст. 91 «Выселение нанимателя и проживающих совместно с ним членов его семьи из жилого помещения без предоставления гражданам другого жилого помещения».

Кодекс Российской Федерации об административных правонарушениях содержит несколько норм, которые посвящены административной ответственности за нарушение жилищного законодательства.

Согласно ст. 7.21 Кодекса Российской Федерации об административных правонарушениях «порча жилых домов, жилых помещений, их оборудования, самовольное переоборудование жилых домов либо использование их не по назначению, влекут предупреждение или наложение административного штрафа на граждан в размере от 1000 до 1500 руб.

Самовольная перепланировка жилых помещений в многоквартирных домах влечет наложение административного штрафа на граждан в размере от 2 000 до 2 500 руб.».

Согласно ст. 7.22 Кодекса Российской Федерации об административных правонарушениях «нарушение лицами, ответственными за содержание жилых домов и (или) жилых помещений, правил содержания и ремонта жилых домов и (или) жилых помещений либо порядка и правил признания их непригодными для постоянного проживания и перевода их в нежилые, переоборудование жилых домов и (или) жилых помещений без согласия нанимателя (собственника), если переоборудование существенно изменяет условия пользования жилым домом и (или) жилым помещением, влечет наложение административного штрафа: на должностных лиц — в размере от 4 000 до 5 000 тыс. руб.; на юридических лиц — от 40 000 до 50 000 тыс. руб.».

Кроме того, в соответствии со ст. 6.4 КоАП нарушение санитарно-эпидемиологических требований к эксплуатации жилых и общественных помещений, зданий, сооружений и транспорта влечет наложение административного штрафа. На граждан — в размере от 500 до 1 000 руб.; на должностных лиц — от 1 000 до 2 000 руб.; на юридических лиц — от 10 000 до 20 000 руб. или административное приостановление деятельности на срок до 90 суток [6].

В Жилищном Кодексе Российской Федерации неоднократно упоминается термин «реконструкция», в частности в ч. 2 ст. 40. В таком случае не совсем понятно, следует ли включать в диспозицию ст. 7.21 КоАП РФ еще и действия по самовольной реконструкции.

Как полагает А.В. Захаров, это представляется излишним, поскольку данные нарушения охватываются диспозицией ч. 1 ст. 9.5 Кодекса о административных правонарушениях Российской Федерации, которая предусматривает административную ответственность в области строительства и, в частности, за самовольную реконструкцию объектов капитального строительства [3].

Недостатки

Если исходить из анализа составов административных правонарушений, можно прийти к выводу, что в административном законодательстве не предусмотрена отдельная глава, которая регламентирует правонарушения в жилищной сфере, а также установлены относительно низкие штрафные санкции по имеющимся составам.

Предложения

Вполне целесообразным решением будет увеличить размеры штрафов, определяемых Кодексом об административных правонарушениях, не соответствующих тяжести содеянного.

Требуется внести в Жилищный кодекс Российской Федерации статьи, которые касаются ответственности за жилищные правонарушения, а в Кодексе об административных правонарушениях – главы «Правонарушения в жилищной сфере», и поднять размеры штрафов по соответствующим составам.

Обоснование

Внесение коррективов в принятые за последние годы нормативно-правовые акты, которые регулируют вопросы жилищного строительства, жилищно-коммунального хозяйства, обеспечения прав собственности и сделок с недвижимостью, ответственности за нарушение жилищного законодательства будет способствовать совершенствованию законодательства об административных правонарушениях в жилищной сфере.

Список источников

1. Всеобщая декларация прав человека (принята Генеральной Ассамблеей ООН 10.12.1948) // Российская газета. № 67, 1995.
2. Закон Российской Федерации «О праве граждан Российской Федерации на свободу передвижения, выбор места пребывания и жительства в пределах Российской Федерации» (принят 25.06.1993) (ред. от 25.12.2008.). М., 2009.
3. Захаров А.В. Административные правонарушения в жилищной сфере// Актуальные проблемы развития правовой системы государства: российский и международный опыт. Сборник научных трудов. Новосибирск: Изд-во НГУЭУ, 2008.
4. Международный пакт об экономических, социальных и культурных правах (принят Генеральной Ассамблеей ООН 16.12.1966) // Бюллетень Верховного Суда РФ. № 12.1994 Словарь русского языка./ Под ред. С. И. Ожегова. М.: Норма. 2006.
5. Даль В.И. Толковый словарь живого великорусского языка. М. 1955, Т.2.
6. Каргалина И. А.. Жилищное право: учеб. пособие/И. А. Каргалина; СибАГС. — Новосибирск: Изд-во СибАГС, 2012. — 172 с.

7. Корнеева И. Л. Жилищное право Российской Федерации: учебник и практикум для вузов / И. Л. Корнеева. — 4-е изд., перераб. и доп. — М.: Издательство Юрайт, 2020.
8. Попов Л.П. Административное право России: учебник. - 2-е изд., перераб. и доп. - М.: Проспект, 2012.
9. Ткаченко А.А. Административная ответственность за правонарушения в сфере жилищных отношений. – Тольяттинский государственный университет, 2011.

УДК 342.4

ПРОБЛЕМЫ КОНСТИТУЦИОННОГО ПРАВА

Ракитская А.А., студентка ФЭУП ЮУрГУ (НИУ)

В данной статье рассмотрены актуальные и наиболее важные проблемы конституционного права в Российской Федерации, пробелы в Конституции Российской Федерации, а также рассмотрена роль Конституции в жизни общества и отдельного человека.

Ключевые слова: конституция, система, президент, власть, справедливость, легитимность, проблемы, кризис, монополия.

Стоит отметить, что на территории России существуют некоторые проблемы, которые, как правило, связаны с реализацией и защитой прав каждого человека и отдельного гражданина страны. Сегодня к довольно серьезным и глобальным проблемам системы конституционного права относится отсутствие самостоятельных глав, которые могут определять и выделять важные для граждан темы. Для дальнейшего разбора данной проблемы мы должны обратиться к терминологии.

В специальном юридическом смысле право — это система правил (норм) поведения, установленных государством, определяющих права и свободы личности в различных сферах жизни (экономической, политической, социальной, духовной), создание и функционирование государственной власти, направленных на поддержание общественной стабильности. Право как государственное установление непререкаемо.

Реализация (претворение в жизнь) норм права в случае их нарушения и других необходимых случаях опирается на государственное принуждение, что может повлечь неблагоприятные для нарушителя последствия, вплоть до наказания.

Конституционное право – это совокупность правовых норм, регулирующих общественные отношения по поводу федеративного устройства, организации и функционирования государственной власти и местного самоуправления в целях охраны и соблюдения прав и свобод человека и гражданина. Конституционное право является ведущей отраслью российского права, ее нормы связаны со всеми другими отраслями. Нормы конституционного права являются основополагающими, они ложатся в основу любой отрасли права РФ.

В Конституции РФ закреплены правовые нормы, которые в основном способны обеспечить нормальное функционирование нашего государства и общества. Конституция закрепляет природу российского государства как демократического, социального и светского, что должно означать, прежде всего, признание прав и свобод человека и гражданина. Конституционное закрепление обязанности государства признавать, соблюдать и защищать права и свободы человека является сущностью нового конституционного строя России.

К сожалению, в России существуют проблемы, связанные с защитой и реализацией прав человека и гражданина, а в Конституции РФ имеются пробелы и юридические коллизии. Некоторые из этих проблем будут затронуты в данном исследовании.

К серьезным пробелам следует отнести отсутствие в Конституции РФ в качестве самостоятельных глав таких конституционно-правовых институтов, как институт гражданства РФ и институт избирательного права.

После распада СССР миллионы россиян, а также граждан бывшего Союза, которые хотели бы стать гражданами России, оказались за рубежом. В тот период политическому руководству Российской Федерации было чрезвычайно сложно определить долгосрочную политику по отношению к этим людям. К тому же двумя годами раньше 28 ноября 1991 года был принят Закон о гражданстве РСФСР с изменениями, внесенными Законом от 17 июня 1993 г. Поэтому отдельная глава, посвященная гражданству РФ, была бы преждевременной.

Острое политическое противостояние между сторонниками сохранения социалистических основ и представителями нового буржуазно-демократического направления, доходившее до кровопролития, не позволяло Президенту РФ Б.Н. Ельцину и его окружению с уверенностью смотреть в будущее. Следовательно, с большой долей вероятности можно было предположить, что в скором времени потребуется вносить изменения в порядок проведения выборов Президента РФ и выборов депутатов Государственной думы РФ с тем, чтобы воспрепятствовать победе левых сил. Если бы в Конституции содержалась глава об избирательной системе, вносить изменения в эту систему было бы чрезвычайно затруднительно.

Так же одним из конституционных пробелов является отсутствие должности вице-президента РФ. По Конституции РФ «во всех случаях, когда Президент Российской Федерации не в состоянии выполнять свои обязанности, их временно исполняет Председатель Правительства Российской Федерации». Но в Конституции также отсутствуют указания на то, кто может исполнять обязанности Президента РФ в случае, когда и Председатель Правительства РФ не назначен или не может исполнять обязанности по объективным причинам. Это может привести к конституционному кризису, кризису безвластия, которым могут воспользоваться экстремистские силы.

Одной из причин несовпадения «формальной» и «реальной» Конституции сегодня являются ее внутренние противоречия. Обычные противоречия между конституционными нормами и практикой их реализации, в условиях России получили наглядное выражение, причем эти противоречия содержатся уже в самом тексте Конституции. Например, первая и четвертая части ст. 5 провозглашают равноправие субъектов Федерации, а часть вторая делит субъекты на разные категории. Положения ст. 66 самым порядком перечня субъектов Федерации устанавливают шесть категорий таких субъектов. Провозглашая в третьей части ст. 5 единство системы государственной власти, Конституция фактически выводит органы местного самоуправления из системы органов государственной власти, а часть вторая ст. 132, напротив, предполагает наделение органов местного самоуправления отдельными государственными полномочиями.

Можно утверждать, что одним из несомненных достоинств Конституции РФ является провозглашение принципа, что «человек, его права и свободы являются высшей ценностью», а также отражение в Основном Законе широкого спектра основных прав, свобод и обязанностей человека и гражданина. Достоинством Конституции РФ 1993 г. является признание естественной природы прав и свобод человека. Ч. 2 ст. 17 Конституции провозглашает: «Основные права и свободы человека неотчуждаемы и принадлежат каждому от рождения». Ч. 1 этой же статьи подчеркивает неотделимость прав и свобод, вошедших в Конституцию из международного права: «В Российской Федерации признаются и гарантируются права и свободы человека и гражданина согласно общепризнанным принципам и нормам международного права и в соответствии с настоящей Конституцией».

Однако многие положения Конституции либо игнорируются, либо еще не созданы условия для их реализации. Особенно это касается некоторых положений 2 главы КРФ, содержащей основные права и свободы человека и гражданина. Например, часть вторая ст. 34 - о недопустимости монополии экономической деятельности и недобросовестной конкуренции; ст. 53-о праве на возмещение государством вреда, причиненного органами государственной власти или их должностными лицами.

Из-за отсутствия должного финансирования зачастую остаются на «бумаге» положения ст.40 п.2, п.3. о том, что «органы государственной власти и органы местного самоуправления поощряют жилищное строительство, создают условия для осуществления права на жилище. Малоимущим, иным указанным в законе гражданам, нуждающимся в жилище, оно предоставляется бесплатно или за доступную плату из государственных, муниципальных и других жилищных фондов в соответствии с установленными законом нормами».

Очень многие специалисты в области конституционного права считают, что Конституция РФ дает Президенту страны такие огромные полномочия, которых никогда не имел ни один монарх. Между прочим, следует отметить, что со временем эти полномочия только расширяются.

В качестве примера можно привести указы Президента России, вводящие новое административно-территориальное деление страны - федеральные округа. Существование подобных образований не предусмотрено ст.65 Конституции РФ, определяющей состав субъектов Федерации. Поэтому действующая Конституция оказалась нарушенной со стороны ее «гаранта». Превышены конституционные полномочия Президента РФ в предоставлении ему права представлять законодательным органам субъектов РФ для назначения на должность глав исполнительной власти. При этом граждане России лишились своего избирательного права избирать их самостоятельно.

Нарушена также ч.3 ст.90 Конституции, на основании которой «указы и распоряжения Президента РФ не должны противоречить Конституции РФ и федеральным законам». В такой ситуации достаточно сложно говорить о подлинном, а не мнимом конституционализме.

Конечно, предполагается, что президент вышел за рамки Конституции из «благих намерений» укрепить государственность, что действительно необходимо делать. Тем не менее, сама власть и в особенности Президент как гарант Конституции обязаны соблюдать ее строжайшим образом. Однако ни в Конституции, ни в законодательстве четко не отражен механизм реализации этой обязанности Президента, следовательно, не определена и мера ответственности в случае нарушения таких гарантий

Выборы и референдум обозначены как высшее непосредственное выражение власти народа (ст. 3 п. 3), право граждан участвовать в них закреплено в ст. 32 п. 2. Статьей 29 п. 5 гарантируется свобода деятельности органов массовой информации и запрещается цензура, ст. 31 дает гражданам право собираться мирно, без оружия, проводить собрания, митинги и

демонстрации, шествия и пикетирования, ст. 33 - право обращаться лично, а также направлять индивидуальные и коллективные обращения в государственные органы и органы местного самоуправления. Тем самым основные каналы выражения общественного мнения закреплены в документе, имеющем высшую юридическую силу в стране. Однако далеко не все обозначенные каналы пока действуют в России эффективно.

Серьезные трудности возникают при обращении граждан в органы государственной власти. Законодательно не проработан порядок реагирования представителей власти на письма населения. В результате большинство обращений лежит «мертвым грузом» в кабинетах чиновников. Обращения не анализируются, не обеспечивается обратная связь. Активизируется процесс взаимодействия власти и общественности преимущественно в предвыборную кампанию. Существование же четко прописанной процедуры работы с обращениями граждан для каждого должностного лица позволило бы реализовывать населению свое право на обращение в полной мере. Логичней здесь даже говорить не просто о праве обращаться в органы власти, но о праве на учет высказанного мнения управленцем. Другими словами, не только о «праве говорить», но и о праве быть услышанным.

Опыт действия Конституции РФ 1993 г. показывает, что многие использованные в ней формулировки и модели, подчас заимствованные из зарубежных конституций, не были адекватно восприняты российской правовой действительностью, а ряд ее положений обладает в большей степени декларативным, нежели практическим характером. Это касается не только положений главы 1 Конституции РФ, закрепляющих основы конституционного строя Российской Федерации, которые с известной долей критики можно расценивать как некую программу стратегического развития государства, но и ряда норм, регулирующих деятельность государственных органов, а также права и обязанности человека и гражданина.

Подавляющее большинство обывателей считают Конституцию РФ декларацией, отрицают реальность и действенность Основного Закона, причиной чему, по их мнению, являются бюрократия и коррумпированность чиновников, правящей элиты. При этом, однако, граждане считают, что сами соблюдают Конституцию РФ (и шире - все российские законы), что, по-видимому, соответствует действительности, а также почти не видят необходимости менять Конституцию РФ. Высокая степень дифференциации общества, выражающаяся в тяжелом социально-экономическом положении граждан, их фактическое бесправие в отношениях с властью определяют негативное восприятие государственной власти и Конституции как акта этой власти. В то же время исторически сложившаяся в России установка на государственный патернализм, «исконное» российское доверие власти, основанное главным образом на том, что «это власть, пусть и плохая», накладываются, сталкиваются в правосознании граждан с отражением указанных отрицательных факторов. В результате обыватели занимают своего рода «промежуточную позицию»: они отстраняются от контроля над публичной властью, ответственной за реализацию Конституции РФ, концентрируются на обеспечении конкретных жизненных благ, но при этом оставляют за собой право резкого неприятия образа российского правоприменителя, его деятельности по исполнению законов РФ и соблюдения им Конституции. Образно выражаясь, население «умывает руки», понимая, что само же страдает от такого самоустранения от общественного надзора за властью, общественного воздействия на нее.

Таким образом, Конституция РФ предоставляет достаточно широкие права и свободы человеку и гражданину. По нашему мнению, главной проблемой остается защита и обеспечение реализации предоставленных личности прав.

Поэтому задача юридической науки состоит, прежде всего, в том, чтобы критично осмыслить содержание российской конституции, определить возможности ее совершенствования с учетом исторических условий и специфики национальной культуры и закрепить в соответствующих политико-правовых формах.

Список источников

1. "Конституция Российской Федерации" http://www.consultant.ru/document/cons_doc_LAW_28399/.
2. Беликов К.А., Гнищевич К.В. Конституция Российской Федерации 1993 г.в контексте современного российского общественного сознания.
3. <https://cyberleninka.ru/article/n/aktualnye-problemy-konstitucionnogo-prava-rf>.
4. <http://www.tamognia.ru/faq/detail.php?ID=1536462>.
5. https://spravochnick.ru/pravo_i_yurisprudenciya/chto_takoe_konstitucionnoe_pravo_problemy_konstitucionnogo_prava/.

УДК 347.922.6

ИСК В ГРАЖДАНСКОМ ПРОЦЕССЕ

Рудь А.А., студент ФЭУП ЮУрГУ (НИУ)

Правом на обращение в суд за защитой нарушенного или оспариваемого права обладает всякое заинтересованное лицо. В жизни граждане и юридические лица сталкиваются с необходимостью защиты нарушенных или оспоренных гражданских прав и охраняемых законом интересов. В случае нарушения прав граждан или организаций со стороны других лиц, а также угрозы нарушения права в будущем и при отсутствии добровольного восстановления нарушенного права возникает объективная потребность применения определенных мер защиты по отношению к обязанной стороне. Средством возбуждения искового производства является иск. Цель искового производства - защита субъективных прав и охраняемых законом интересов. В данной работе раскрыта сущность искового производства, основания возникновения и рассмотрения гражданского дела в суде.

Ключевые слова: нарушение прав, защита прав, иск, исковое производство.

В обыденной жизни граждане и юридические лица сталкиваются с необходимостью защиты нарушенных или оспоренных гражданских прав и охраняемых законом интересов. В случае нарушения прав граждан или организаций со стороны других лиц, а также угрозы нарушения права в будущем и при отсутствии добровольного восстановления нарушенного права возникает объективная потребность применения определенных мер защиты по отношению к обязанной стороне. Учитывая растущую роль гражданско-правовых отношений, защита гражданских прав в суде является существенным элементом строящейся рыночной экономической системы. В связи с этим данная тема считается актуальной. Целью работы будет раскрытие сущности искового производства, основания возникновения и рассмотрения гражданского дела в суде. При написании научной работы были использованы общенаучные методы, а также структурно-функциональный метод. В соответствии с поставленной целью определены задачи: выявить особенности искового производства; ознакомиться с правом на иск.

В соответствии со ст.3ГПК РФ правом на обращение в суд за защитой нарушенного или оспариваемого права охраняемого законом интереса обладает всякое заинтересованное лицо Гражданский процессуальный кодекс Российской Федерации" от 14.11.2002 N 138-ФЗ. Отказ от такого права недействителен. Средством возбуждения искового производства является иск. Цель искового производства - защита субъективных прав и охраняемых законом интересов. Сущностью искового производства являются: равноправие субъектов спора; наличие (отсутствие) нарушенного (спорного) субъективного права или охраняемого законом интереса; наличие субъективного права в качестве предмета защиты либо охраняемого законом интереса; осуществление процессуальной деятельности в целях защиты субъективного права способами, предусмотренными законом (ст. 12ГК). В соответствии со ст. 12 ГК РФ защита гражданских прав судом осуществляется путем: их

признания; восстановления положения, существовавшего до нарушения права, и пресечения действий, нарушающих право; присуждения к исполнению обязанности в натуре; прекращения или изменения правоотношения; взыскания с лица, нарушившего право, причиненных убытков, а в случаях, предусмотренных законом или договором, – неустойки (штрафа, пени), а также иными способами, установленными законом.

Поскольку спор всегда связан с притязанием истца к ответчику, закон требует, чтобы в исковом заявлении истец указал суть своего требования (ст.126-128ГПК РФ). Все содержание иска исчерпывается двумя элементами — предметом и основанием. Цель иска определяется его предметом, и выделение в качестве самостоятельного элемента иска содержания осложняет понимание сущности иска. Фактическая реализация права на иск всегда зависит от усмотрения заинтересованного лица. В этом проявляется диспозитивное начало гражданского процесса. Однако законом определены случаи, составляющие основания к отказу в принятии искового заявления (ст. 134 ГПК РФ). Судья отказывает в принятии искового заявления в случае, если заявление подлежит рассмотрению в порядке конституционного или уголовного судопроизводства, производства по делам об административных правонарушениях либо не подлежит рассмотрению в судах; заявление предъявлено в защиту прав, свобод или законных интересов другого лица государственным органом, органом местного самоуправления, организацией или гражданином, которым настоящим Кодексом или другими федеральными законами не предоставлено такое право; в заявлении, поданном от своего имени, оспариваются акты, которые не затрагивают права, свободы или законные интересы заявителя. Имеется вступившее в законную силу решение суда по спору между теми же сторонами, о том же предмете и по тем же основаниям или определение суда о прекращении производства по делу в связи с принятием отказа истца от иска или утверждением мирового соглашения сторон. Имеется ставшее обязательным для сторон и принятое по спору между теми же сторонами, о том же предмете и по тем же основаниям решение третейского суда, за исключением случаев, если суд отказал в выдаче исполнительного листа на принудительное исполнение решения третейского суда.

Исковое производство не случайно названо первым. Это основная процедура рассмотрения гражданских дел, поскольку большинство требований заинтересованных лиц вытекает из споров о праве. Процессуальные нормы, регламентирующие исковое производство, носят характер общих правил для всего гражданского судопроизводства. Иск справедливо считается самым совершенным средством защиты субъективного права, которое нарушено или оспорено. Лицо, считающее себя обладателем нарушенного или оспоренного права, ищет у суда защиты в установленном законом процессуальном порядке. Подать иск в суд вправе совершеннолетние и дееспособные лица. Права недееспособных и несовершеннолетних лиц вправе защищать их законные представители, т.е. родители, опекуны, попечители, усыновители (согласно законодательству ГПК РФ). В данной исследовательской работе раскрыты понятие, сущность искового заявления, право на иск.

Список источников

1. Гражданский процессуальный кодекс Российской Федерации" от 14.11.2002 N 138-ФЗ.
2. (http://www.consultant.ru/document/cons_doc_LAW_5142/c4fe6e6c3382269311df4bffaf438feb330600cf/)
3. <https://base.garant.ru/55724388/>.

УДК 347.426.4

ПРОБЛЕМЫ КОМПЕНСАЦИИ МОРАЛЬНОГО ВРЕДА

Салмина У.И., студентка ФЭУП ЮУрГУ (НИУ)

В данной статье рассматриваются наиболее актуальные вопросы компенсации морального вреда, как способа защиты гражданских прав. Названы несколько формулировок понятия моральный вред, большое внимание уделено проблемам определения субъекта, который имеет право на компенсацию морального.

Ключевые слова: *моральный вред, гражданские права, личные неимущественные права, субъект компенсации, размер и основания компенсации морального вреда.*

Российское государство как гарант основных прав и свобод человека и гражданина в статье 2 УК РФ [8] определяет, что защита интересов личности входит в перечень первоочередных задач государства [3].

В связи с этим, в случае если права и свободы были нарушены, то государством должно быть обеспечено наиболее справедливое и эффективное восстановление нарушенных прав и возмещения причиненного вреда.

В России, как и во многих странах мира, одним из основных способов защиты неимущественных благ является гражданско-правовой институт компенсации морального вреда [6].

Проблема возмещения морального вреда затрагивает интересы многих физических и юридических лиц.

В Толковом словаре В.И. Даля дается следующее определение вреда: последствия всякого повреждения, порчи, убытка, вещественного или нравственного, всякое нарушение прав личности или собственности, законное и незаконное [4].

Компенсация морального вреда - сравнительно новая форма гражданско-правовой ответственности. Статья 151 ГК РФ устанавливает, что, если гражданину причинен моральный вред (физические или нравственные страдания) действиями, нарушающими его личные неимущественные права либо посягающими на принадлежащие гражданину другие нематериальные блага, а также в других случаях, предусмотренных законом, суд может возложить на нарушителя обязанность денежной компенсации указанного вреда.

В связи с тем, что ГК РФ определяет понятие морального вреда достаточно абстрактно, через физические или нравственные страдания, его толкование дается в Постановлении Пленума Верховного Суда РФ от 20 декабря 1994 года «Некоторые вопросы применения законодательства о компенсации морального вреда».

В соответствии с п. 2 вышеуказанного постановления «моральный вред, в частности, может заключаться в нравственных переживаниях в связи с утратой родственников, невозможностью продолжать активную общественную жизнь, потерей работы, раскрытием семейной, врачебной тайны, распространением не соответствующих действительности сведений, порочащих честь, достоинство или деловую репутацию гражданина, физической болью, связанной с причиненным увечьем, иным повреждением здоровья, и др.»

Этот перечень далеко не исчерпывающий. Изучение судебной практики показало, что суды компенсируют моральный вред и в других случаях, когда в результате неоказания услуг или неприятия своевременных мер, обязательных в силу закона, договора или добровольно взятого на себя обязательства, гражданам причиняются нравственные или физические страдания.

Следует также остановиться на вопросе о причинении морального вреда от источника повышенной опасности. Моральный вред может выражаться в двух формах - физическом или нравственном страдании (ст. 151 ГК). Оба вида страданий могут иметь место как одновременно, так и по отдельности, причем иногда возникновение морального вреда в одной форме обуславливает моральный вред в другой форме. Моральный вред, причиненный источником повышенной опасности, чаще всего характеризуется физическими страданиями, так как в результате действия источника нарушается физическая целостность окружающих его граждан. Однако в последующем у потерпевшего возможно также возникновение психических переживаний (например, из-за обезображивания лица).

Достаточно проблематичным является вопрос о субъекте, имеющем право на компенсацию морального вреда. Из текста ст. 151 ГК РФ, а также ст. 1099 ГК РФ следует, что моральный вред может быть компенсирован только гражданину, так как нравственные страдания может переживать субъект, который имеет психику, душу, а физические страдания - субъект, имеющий тело. Понятно, что таким субъектом является только человек. Однако п. 7 ст. 152 ГК РФ распространяет способы защиты деловой репутации гражданина, предусмотренные в п. 5 ст. 152 ГК РФ, на защиту деловой репутации юридического лица. Это значит, что юридическое лицо в таких случаях вправе ставить вопрос о компенсации морального вреда. Именно такое разъяснение содержится и в п. 5 упомянутого выше Постановления Пленума Верховного Суда РФ.

Основания компенсации морального вреда определены в статье 1100 Гражданского кодекса. Компенсация морального вреда осуществляется независимо от вины причинителя вреда в случаях, когда [1]:

- вред причинен жизни или здоровью гражданина источником повышенной опасности;

- вред причинен гражданину в результате его незаконного осуждения, незаконного привлечения к уголовной ответственности, незаконного применения в качестве меры пресечения заключения под стражу или подписки о невыезде, незаконного наложения административного взыскания в виде ареста или исправительных работ;

- вред причинен распространением сведений, порочащих честь, достоинство и деловую репутацию;
- в иных случаях, предусмотренных законом.

Актуальным является вопрос и о возможности выплаты морального вреда в случае, когда лицо освобождается в связи с деятельным раскаянием. Специальные виды освобождения от уголовной ответственности не все содержат обязательное требование возместить причиненный вред, а тем более речи и не идет о моральном вреде [7].

Большую сложность представляет определение размеров денежных сумм, которые подлежат взысканию в возмещение морального вреда. Проблема состоит в том, что закон каких-либо критериев, по которым определяются эти размеры, не содержит, передавая решение данного вопроса целиком на усмотрение суда. Размеры подлежащих взысканию сумм зависят от многих конкретных обстоятельств, которые оценены и учтены [5].

Критерии, которыми суд должен руководствоваться при определении размера компенсации морального вреда, установлены в ГК РФ. Согласно ст. 151 ГК РФ, при определении размеров компенсации морального вреда суд принимает во внимание степень вины нарушителя и иные заслуживающие внимания обстоятельства, а также учитывает степень физических и нравственных страданий, связанных с индивидуальными особенностями лица, которому причинен вред. В соответствии с ч. 2 ст. 1101 ГК РФ размер компенсации морального вреда определяется судом в зависимости от характера физических и нравственных страданий, а также степени вины причинителя вреда в случаях, когда вина является основанием возмещения вреда.

При определении размера компенсации вреда должны учитываться требования разумности и справедливости. Характер физических и нравственных страданий оценивается судом с учетом фактических обстоятельств, при которых был причинен вред, и индивидуальных особенностей потерпевшего. Компенсация претендует на полное восстановление, она означает лишь сглаживание страданий, облегчение морально-психологического состояния потерпевшего. Из этого следует, что размер компенсации морального вреда представляет собой величину условную, не являющуюся на самом деле «стоимостью» страданий. Естественно, что это обстоятельство влечет существенные затруднения в судебной практике при решении вопроса о конкретном размере компенсации. Также, подлежит учету также размер заявленного искового требования, то есть оценка морального вреда самим потерпевшим. Суды не могут взыскать компенсацию в размере, большем, чем он просит. Следует упомянуть еще один критерий оценки размера компенсации морального вреда - имущественное положение причинителя вреда.

Таким образом, закон подробно определил критерии, которыми следует руководствоваться при рассмотрении дел о компенсации морального вреда. Однако в законе не содержится указаний, каким образом следует исчислять размер подлежащего возмещению морального вреда и как измерить степень и глубину страданий.

В этой связи актуально высказывание Гришина Д.А., которые рассматривает законодательную технику, как инструмент регулирования общественных отношений, о необходимости внесения изменений в нормативно-правовые акты с целью более эффективного обеспечения конституционных прав и свобод человека и гражданина [2].

В связи с этим для наиболее эффективного применения института компенсации морального вреда, необходимо законодательно закрепить минимальные и максимальные размеры компенсации морального вреда.

На момент появления данного института в российском законодательстве, многие юристы полагали, что суды будут завалены исками о компенсации морального вреда. Однако этого не произошло, так как граждане не обладали и не обладают достаточной юридической грамотностью, не знают свои личные неимущественные права. Исходя из этого, не могут установить факт их нарушений, хотя это происходит непрерывно.

Список источников

1. Гражданский кодекс Российской Федерации (ГК РФ) от 30 ноября 1994 года N 51-ФЗ с последующими изменениями. Ст. 1100.

2. Гришин Д.А. Вопросы законодательной и юридической техники закрепления норм уголовного закона в сфере освобождения от уголовной ответственности при деятельном раскаянии // Среднерусский вестник общественных наук. - 2014. - № 3. - с. 150 – 156.
3. Гришин Д.А. Вопросы уголовной доктрины в сфере целесообразности установления общей нормы освобождения от уголовной ответственности за отдельные экономические преступления // Проблемы права. 2015. № 5 (53). С. 98-103.
4. Даль В.И. Толковый словарь русского языка. Современная версия. М.: Эксмо. 2003. – С. 150.
5. Кузнецова О.В. Возмещение морального вреда: практическое пособие. М.: Юстицинформ. 2009. – С.8.
6. Назинцева А. Ю. Проблемы доказывания и определения размера компенсации морального вреда [Текст] // Актуальные проблемы права: материалы II междунар. науч. конф.— М.: Буки-Веди. 2013. — С. 42-45.
7. Сабанин С.Н., Гришин Д.А. Применение судом института деятельного раскаяния // Уголовное право. – 2015. - № 2. – С. 52-56.
8. Уголовный кодекс Российской Федерации от 13 июня 1996 года N 63-ФЗ с последующими изменениями. Ст. 2.

УДК 347.1

ПРИНЦИП ДОБРОСОВЕСТНОСТИ И СПРАВЕДЛИВОСТИ В ГРАЖДАНСКОМ ПРАВЕ

Сильницкий М.О., студент ФЭУП ЮУрГУ (НИУ)

В работе рассматривается категория правовых принципов, система гражданско-правовых принципов, также приведены центральные принципы гражданского права. Более подробно в статье анализируется принцип добросовестности и справедливости: их место и юридическое закрепление в гражданском праве. Предложен комплекс правовых мер, направленных на совершенствование содержания анализируемой правовой конструкции.

***Ключевые слова:* принципы гражданского права, принцип добросовестности, принцип справедливости, гражданское законодательство.**

1. Предложение о законодательном закреплении термина «добросовестности и справедливости» в гражданском праве

Законодательно установлено

Характерные признаки принципа добросовестности и справедливости можно встретить в многочисленных статьях Гражданского кодекса РФ. В качестве примера можно рассматривать статьи 6, 10, 53 и др.

Недостатки

Однако стоит отметить, что в ст. 1 ГК РФ «Основные начала гражданского законодательства» не содержится прямого указания на принцип добросовестности и справедливости в отличие от других принципов гражданского права, нашедших свое законодательное закрепление в указанной норме гражданского законодательства. Рассмотрение названных принципов в таком контексте вызывает особый интерес к их научно-практическому исследованию. Следует отметить, что в первоначальной редакции указанной статьи категория «добросовестности» не использовалась. Она появилась только принятием Федерального закона от 30 декабря 2012 г. № 302-ФЗ «О внесении изменений в главы 1, 2, 3 и 4 части первой Гражданского кодекса Российской Федерации», который стал одним из основных актов реформы гражданского законодательства. В силу того, что случаи недобросовестного поведения участников гражданских правоотношений все больше и больше встречаются на практике, вопрос о законодательном закреплении данных «требований» стал весьма актуальным, что произошло в виду игнорирования добросовестного поведения как юридически значимого обстоятельства, а также отсутствия оценки недобросовестного поведения. До признания законодателем необходимости имплементации термина «добросовестность» в основы гражданского законодательства ученые-теоретики сетовали на проблемы отсутствия легального закрепления рассматриваемой категории. Так, по мнению В.П. Грибанова, выраженному в 1996 году, «российское гражданское законодательство в своем современном облике не придает должного значения

принципам добросовестности и справедливости». Указанным автором также верно отмечается, что «присутствие добросовестности и справедливости в большинстве случаев наблюдается при непосредственной реализации гражданских прав, в то время как при исполнении гражданских обязанностей это требование зачастую упускают, что является недопустимым». В свою очередь, О.В. Аксенова в 2000 году указывала на важность легального закрепления в тексте процессуального закона официального определения добросовестности и справедливости: «... Указанная норма-дефиниция не должна содержать понятий, допускающих двоякое или расплывчатое толкование, и должна опираться на критерии, носящие максимально более объективный характер».

Предложение

Полагаем, что в целях разумного использования в законодательстве категорий, имеющих моральное или нравственно-юридическое содержание, видится вполне целесообразным зафиксировать в тексте ГК РФ содержание понятий «добросовестность» и «справедливость», четкое и объективное.

Обоснование

Облегчение процесса применения принципа добросовестности и справедливости видится в необходимости конкретизации данных терминов на законодательном уровне. На наш взгляд, данная мера позволит избежать многих правоприменительных ошибок. В процессе работы над совершенствованием гражданского законодательства было признано, что «нормативное закрепление принципа добросовестности позволит не только установить важнейшие ориентиры поведения субъектов права, но и более широко применять меры гражданско-правовой защиты в случаях недобросовестных действий участников оборота». С внедрением принципа добросовестности в основы гражданского законодательства, также произошло принятие специальных норм, основанных на рассматриваемом принципе

2. Предложение о нормативном закреплении возможности представительства в суде в случае защиты публичных интересов, не нарушая принципы добросовестности и справедливости в ГК РФ

Законодательно не установлено

В пункте 4 статьи 166 ГК ограничено право суда применять последствия недействительности ничтожной сделки по своей инициативе случаями, когда необходима защита публичных интересов, поскольку в иных случаях будут нарушаться принцип состязательности гражданского (арбитражного) процесса и принцип автономии воли сторон сделки.

Недостатки

С внедрением принципа добросовестности в основы гражданского законодательства, также произошло принятие специальных норм, основанных на рассматриваемом принципе. Так, в отечественном законодательстве, было, закреплено правило эстоппель, пришедшее из англо-американской правовой семьи, которое в общем виде означает запрет ссылаться на определенные обстоятельства в защиту своей позиции. К.А. Куликов отмечает, что «на практике нередки случаи, когда лицо инициирует признание сделки недействительной, желая воспользоваться преимуществами двусторонней реституции. Правило эстоппель должно стать барьером на пути таких действий при помощи принципа и добросовестности. Отказ в признании сделки недействительной будет являться санкцией за недобросовестное поведение стороны»⁶. Важной конкретизацией принципа добросовестности, закрепленного в статье 1 ГК, является положение п. 5 ст. 166 ГК РФ. Недобросовестными предлагается считать действия лица, которое вело себя таким образом, что не возникало сомнений в том, что оно согласно со сделкой и намерено придерживаться ее условий, но впоследствии обратилось в суд с требованием о признании сделки недействительной. Указанное ограничение относится как к оспоримым, так и к ничтожным сделкам. Оборот «заявление о недействительности сделки не имеет правового значения» использован для того, чтобы была учтена также ситуация, когда лицо ссылается на недействительность ничтожной сделки в качестве ответчика (возражая против исковых требований, например, о взыскании долга по договору). В п. 4 ст. 178 ГК РФ уточняется, что обязанность заблуждавшейся стороны по возмещению реального ущерба, возникшего у другой стороны, наступает не во всех случаях, а только тогда, когда другая сторона не знала о наличии заблуждения и не должна была знать об этом. Подобное регулирование в большей степени отвечает требованиям добросовестности поведения сторон в гражданском обороте. Случаи обмана, исходящего от третьего лица, регулируются двояким образом. Если сторону обманывает лицо, никак не связанное с другой стороной, которой данный обман выгоден, первая сторона не может оспаривать сделку, поскольку иначе баланс интересов сторон оказался бы нарушен и интересы добросовестного лица были бы непропорционально ограничены. Надо признать, что таких случаев в

обороте будет немного. Свои интересы обманутая сторона может восстановить посредством взыскания убытков с обманувшего лица, например, если между ними имеются договорные отношения (в частности, сделана заведомо заниженная оценка предмета, который сторона намерена продать, и т.п.).

Предложение

Дополнить ГК РФ В п. 3 ст. 182, где детализируется правило о том, что представитель не может совершать сделки от имени, представляемого в отношении себя лично, а также в отношении другого лица, представителем которого он одновременно является.

Обоснование

Данное дополнение в ГК РФ о представительстве позволит сохранить принципы добросовестности и справедливости, которые направлены на повышение защищенности и стабильности гражданского оборота, снижение риска лиц, вступающих в отношения с лицом, предъявившим доверенность, а также на возложение риска недобросовестных действий представителя на представляемого при условии, что контрагент является добросовестным.

Список источников

1. Гражданский кодекс (часть первая) [Электронный ресурс]: федер. закон от 30.10.1994 No 51-ФЗ: (ред. 16.12.2019) // СПС КонсультантПлюс. – Режим доступа: www.consultant.ru.
2. Гражданский кодекс (часть вторая) [Электронный ресурс]: федер. закон от 26.01.1996 No 14-ФЗ: (ред. 18.03.2019) // СПС КонсультантПлюс. – Режим доступа: www.consultant.ru.
3. Гражданский кодекс (часть четвертая) [Электронный ресурс]: федер. закон от 18. 12.2006 No 230-ФЗ: (ред. 18.07.2019) // СПС КонсультантПлюс. – Режим доступа: www.consultant.ru. 6. О защите конкуренции [Электронный ресурс]: федер. закон от 26. 07.2006 No 135-ФЗ: (ред. 01.04.2020) // СПС КонсультантПлюс. – Режим доступа: www.consultant.ru.
4. Уголовный кодекс [Электронный ресурс]: федер. закон от 13.06.1996 No 63-ФЗ: (ред. 07.04.2020) // СПС КонсультантПлюс. – Режим доступа: www.consultant.ru
5. Аксенова О. В. К вопросу о пределах осуществления гражданских процессуальных прав // Теория и практика субъективных прав и процессуальные формы их защиты : сб. науч. статей. Тверь, 2000. С. 10.
6. Виниченко Ю.В. Разумность и справедливость как принципы гражданского права и начала функционирования системы гражданского оборота // Вестник Пермского университета. Юридические науки. 2014. –No3(25). – С. 98-115.
7. Грибанов В.П. Принципы осуществления гражданских прав // Вестник Московского университета. Сер. XI: Право. 1996. No3. С.12.
8. Концепция развития гражданского законодательства Российской Федерации (одобрена решением Совета при Президенте РФ по кодификации и совершенствованию гражданского законодательства от 07.10.2009) // Вестник ВАС РФ. 2009. No 11.
9. Михайленко Е. М. Гражданское право. Общая часть: учебник и практикум для прикладного бакалавриата. – М.: Издательство Юрайт, 2019.–356с.
10. Татарников А.В. Принципы разумности добросовестности в гражданском праве России: диссертация ... кандидата юридических наук. – М., 2010. –30 с.

УДК 342.51

К ВОПРОСУ О ТРАНСФОРМАЦИИ МЕХАНИЗМОВ МУНИЦИПАЛЬНОГО НАРОДОВЛАСТИЯ В УСЛОВИЯХ ИНФОРМАЦИОННОГО ОБЩЕСТВА

Соловьев С.Г., д.ю.н., профессор, заведующий кафедрой СГуПД ФЭУП ЮУрГУ (НИУ)

В работе проведен анализ ключевых проблемных правовых вопросов теории и практики функционирования механизмов корректировки жителями муниципалитетов результатов волеизъявления на местных выборах в современных информационных реалиях. В целях адаптации российского законодательства под стремительно изменяющиеся обстоятельства в указанной сфере в исследовании предложен комплекс правовых мер, направленных на совершенствование содержания анализируемых правовых конструкций.

Ключевые слова: местное самоуправление, механизмы корректировки волеизъявления, отзыв муниципального депутата, отзыв голоса избирателя.

*Демократия - это прежде всего процедура.
Английское изречение*

Концепция развития российского местного самоуправления, заложенная в действующую Конституцию Российской Федерации, предполагает приоритет форм непосредственного осуществления населением местного самоуправления перед муниципальными формами представительной демократии. Однако, нарабатанная многолетняя практика развития российского местного самоуправления демонстрирует прямо противоположную ситуацию [1, с. 4; 7, с. 59]. В большинстве случаев местное самоуправление осуществляют преимущественно муниципальные органы и должностные лица.

Во многом, подобное положение обусловлено тем, что приоритетное использование форм непосредственной демократии для решения вопросов местного значения было затруднено в силу не оперативности данных процедур, а также в связи с большими организационными и финансовыми затратами при их проведении. Однако, в настоящее время развитие информационных технологий значительно убыстряет, упрощает и удешевляет использование форм непосредственной демократии и создает условия для личного голосования местных жителей или высказывания ими мнения по абсолютному большинству решаемых вопросов местного значения.

При этом очевидно, что ставшая абсолютно реальной практика постоянных голосований достаточно быстро утомит большинство местных жителей, не обладающих ни требуемой компетенцией, ни желанием и временем для решения многих непринципиальных текущих вопросов местного значения. В связи с этим, можно спрогнозировать, что в долгосрочной перспективе развития информационного общества объективно сохранится необходимость делегирования указанных полномочий местных жителей своим избранным представителям.

Однако, делегирование муниципально-властных полномочий в современных информационных реалиях предполагает вопрос об инновационных формах оценки местными жителями соответствия деятельности избранного представителя их пожеланиям, интересам, и соответственно, о внедрении интерактивных механизмов оперативной корректировки жителями муниципалитетов результатов своего волеизъявления в отношении избранных представителей. Очевидно, что в условиях сетевого информационного общества сохранение архаичной ситуации, когда избранные представители в своей деятельности не учитывают интересы отдавших за них голос местных жителей, теряют всяческую их поддержку, но при этом продолжительное время продолжают оставаться представителями указанных лиц до проведения новых выборов (ввиду абсолютно нереализуемой процедуры отзыва) [5, с. 29], представляет серьезную очень угрозу стабильности функционирования любого муниципально-властного образования.

Все вышеизложенное свидетельствует о насущной необходимости настраивания действующего законодательства под новые информационные реалии путем создания в российском законодательстве передовых правовых конструкций, закрепляющих инновационные механизмы, позволяющие регулярно замерять уровень поддержки местными жителями деятельности своих представителей и обеспечивающие им возможность оперативно корректировать результат своего волеизъявления в отношении соответствующего выборного лица.

Методология исследования

Основываясь на анализе проработанности теоретических основ и накопленного опыта практического применения в современных информационных реалиях правовых конструкций, нормативно регламентирующих механизмы корректировки жителями муниципалитетов результатов своего волеизъявления на местных выборах, в рамках настоящего исследования предпринята попытка (при помощи диалектического, логического, исторического, формально-юридического методов научного познания с применением эталонного, ценностного, системного, функционального и информационного подходов) проанализировать основные проблемные правовые аспекты обозначенной темы и предложить перспективные направления совершенствования анализируемых правовых конструкций в контексте формирования новых информационных реалий в сфере осуществления местного самоуправления.

Механизмы корректировки жителями муниципалитетов результатов своего волеизъявления на местных выборах в современных информационных реалиях: проблемы теории и практики

В нашем понимании, фундаментальной проблемой современной российской системы муниципальной представительной демократии является безответственность депутатов перед местными жителями. На практике указанная проблема наглядно проявляется в том, что приобретение депутатского мандата не предполагает наличия реальных правовых механизмов контроля избирателей за соответствием деятельности депутата его предвыборным обещаниям и наказаниям избирателей. Указанную ситуацию усугубляет абсолютно не реализуемая процедура отзыва депутатов местного представительного органа, утративших доверие избирателей [3, с. 37].

Однако, очевидно, что любой избранный представитель публичной власти на местах, вызывающий результатами своей деятельности постоянное и массовое недовольство жителей, должен быть в разумные сроки отозван. Этого требуют не только частные интересы местных жителей, но и публичные интересы, как муниципалитета, так и всего государства. Любое публично-властное образование объективно заинтересовано в обеспечении доверия граждан к его деятельности, реализуемой посредством субъектов, представляющих его властную систему во взаимодействии с населением, так как даже самая жесткая вертикаль власти не может обладать устойчивостью без многоуровневых горизонтальных общественных связей [8, с. 139; 9, с. 345]. В эпоху формирования нового типа интерактивной межмуниципальной коммуникации и развития современных технологий «цветных переворотов», становится очевидным, что любую властную систему муниципалитета, оторванную от населения, с неизбежностью ждет замена.

Однако, как показывает муниципальная практика, действующий механизм ответственности народных избранников перед местным населением значительно отстал от интересов и потребностей современного общества и даже введение реально действующей процедуры отзыва депутатов вряд ли сможет стать панацеей для решения данной проблемы. В новых информационных реалиях на первый план выдвигается задача выработки новых механизмов, позволяющих оперативно учитывать изменения в настроениях местных жителей и обеспечивающих им возможности для оперативной корректировки результатов своего волеизъявления в отношении своих выборных представителей.

Потенциал технологических компонентов существующих информационных сетей позволяет уйти от безответственности муниципальных депутатов, создав новые правовые механизмы для восстановления доверия местных жителей к своим представителям с сохранением стабильности функционирования существующих публично-властных систем муниципальных образований. В качестве подобных правовых средств можно выделить следующие правовые механизмы корректировки волеизъявления местных жителей в отношении своих выборных муниципальных представителей:

1) *Правовой механизм, позволяющий жителю муниципалитета отозвать поданный голос в период проведения голосования.*

Указанный правовой механизм является производным от правового института электронного голосования посредством сети Интернет и развивает его возможности. Суть его заключается в том, что избиратель в период голосования может повторно проголосовать и предыдущий результат голосования будет удален. Данный механизм обеспечит возможность исправления ошибки избирателя в результате волнения, невнимательности, а также позволит ему изменить результаты голосования, произведенного в результате оказанного на него давления в различных видах (угрозы, обман, подкуп ...).

Следует обратить внимание и на тот факт, что введение данного правового механизма, наряду с новыми возможностями, создаст проблему, связанную с тем, что подобную возможность желательно будет обеспечить и для избирателей, голосующих в традиционной очной форме. С подобной ситуацией еще в 2005 году столкнулась Эстония. Однако, Конституционная коллегия Верховного Суда Эстонии пришла к выводу, что в подобной ситуации принцип равенства избирателей не нарушается, так как всем избирателям предоставлено право голосования посредством сети Интернет, и, следовательно, они могут изменить свой выбор при голосовании в электронном формате [4].

2) *Правовой механизм, позволяющий жителю муниципалитета отозвать поданный голос после подведения итогов голосования.*

Современные реалии в сфере осуществления местного самоуправления жителями муниципалитетов таковы, что нередко представители населения после избрания начинают осуществлять деятельность не соответствующую интересам избирателей и закономерно теряют их доверие. Естественно, у жителей возникает желание отозвать голос, поданный за подобного избранника. Однако, в настоящее время правового механизма отзыва делегированного голоса у жителей муниципалитетов нормативно не предусмотрено.

До развития современных информационных технологий указанная архаичная ситуация была понятной и объяснялась чисто организационными проблемами, связанными с невозможностью проведения часто повторяющихся голосований. Однако, современное состояние информационной сферы позволяет без особых проблем реализовать указанный механизм, предполагающий фиксацию данных избирателей, результатов их голосования через систему электронного голосования и наделение их правом отзыва голоса, поданного за избранного депутата.

Следует указать, что на сегодня в техническом смысле подобный механизм довольно просто реализовать без существенных затрат, так как в Интернете в различных социальных сервисах широко используются все необходимые технологические компоненты. Как указывают в своих трудах Л.М. Волков, Ф.Г. Крашенинников, Т.Л. Ровинская технологически механизм отзыва голоса вполне может быть аналогом механизма проставления «лайков» в социальных сетях [2, с. 167; 6, с. 87].

Очевидно, реализация указанного механизма позволит увеличить устойчивость публично-властной системы муниципалитета, так как устойчивость любой системы объективно повышается при увеличении частоты замеров ее состояния. Помимо этого, в систему местного самоуправления будет введен постоянно обновляемый реальный показатель доверия населения к представителям муниципальной власти, объективно отражающий мнение населения и гарантирующий муниципально-властную систему от нежелательных потрясений. Предлагаемый механизм мониторинга позволит перейти от единичных внутривыборных измерений уровня поддержки населением своих представителей в системе муниципальной власти (1 раз в несколько лет) к постоянному онлайн наблюдению и измерению, что обеспечит вовлеченность в осуществление местного самоуправления (как формы публичной власти) значительно большего числа местных жителей и будет способствовать формированию новых механизмов консолидированного взаимодействия населения и местной власти (важно подчеркнуть важность данного аспекта именно для социальной сферы в отличие от сферы бизнеса, сориентированной на конкретный результат).

3) Правовой механизм, позволяющий населению избирательного округа муниципалитета оперативно (с использованием возможностей электронного голосования) отозвать депутата, утратившего доверие избирателей.

Очевидно, что внедрение механизмов, позволяющих избирателям отозвать голос, поданный за своего выборного представителя в системе муниципальной власти, позволит сделать содержание процесса отзыва депутата более объективным. К тому же, возможности электронного голосования могут значительно ускорить и удешевить данную процедуру. В связи с этим, содержание современной абсолютно нереализуемой российской процедуры отзыва депутата местного представительного органа объективно будет нуждаться в совершенствовании. Однако, указанный отзыв, в нашем понимании, не может проходить автоматически при падении электоральной поддержки кандидата ниже установленного порога. В связи с этим, в нормативном установлении будут нуждаться следующие показатели для инициирования отзыва депутата: порог минимальной электоральной поддержки действующего депутата и максимально допустимый период падения уровня электоральной поддержки депутата ниже установленного порога.

Комплекс правовых мер, направленных на совершенствование механизмов корректировки жителями муниципалитетов результатов своего волеизъявления на местных выборах

Проведенный анализ ключевых аспектов проблем, связанных с функционированием механизмов корректировки жителями муниципалитетов результатов своего волеизъявления на местных выборах в современных информационных реалиях, позволяет предложить комплекс правовых мер, направленных на адаптацию соответствующей системы нормативного регулирования под стремительно изменяющиеся обстоятельства в указанной сфере.

Во-первых, в связи с тем, что объективно система электронного голосования открывает большие возможности для совершенствования существующих технологий осуществления муниципального народовластия, однако, при этом в настоящий момент отсутствуют возможности для повсеместного внедрения данной системы в механизмы непосредственного осуществления населением местного самоуправления, есть смысл в разработке отдельного Федерального закона «Об электронном голосовании в Российской Федерации», предполагающего:

1) нормативное закрепление обязательности проведения электронного голосования (в дополнение к стационарному) при реализации форм непосредственного осуществления населением местного самоуправления и участия населения в осуществлении местного самоуправления;

2) закрепление нормативных основ для создания и функционирования «Личного кабинета избирателя», содержащего конфиденциальную информацию о всех произведенных избирателем

голосованиях, которая может сохраняться либо удаляться по желанию избирателя после подведения итогов соответствующих избирательных процедур;

3) нормативное закрепление права избирателя на изменение своего волеизъявления при электронном голосовании (отзыв голоса, делегирование голоса другому кандидату) до завершения процедуры голосования;

4) нормативное закрепление права избирателя при электронном голосовании на изменение своего волеизъявления в отношении победившего кандидата (отзыв голоса) после завершения процедуры голосования и действия мандата победившего кандидата;

5) нормативное закрепление права избирателя при электронном голосовании на проверку результатов своего волеизъявления в «Личном кабинете избирателя».

Во-вторых, в целях модернизации, удешевления и убыстрения существующей трудно реализуемой российской процедуры отзыва депутата местного представительного органа назрела необходимость в совершенствовании основных ее составляющих, закрепленных в ст. 24 ФЗ от 06.10.2003г. №131-ФЗ, путем внесения изменений, предусматривающих:

1) возможность отзыва депутата местного представительного органа путем параллельного использования очной и электронной форм голосования;

2) возможность инициирования отзыва депутата местного представительного органа в случае падения его электоральной поддержки ниже уровня 20% избирателей в течение периода продолжительностью не менее одного года, фиксируемой на основании сводных данных, формируемых из «Личных кабинетов избирателей».

Подводя итог проведенному исследованию, хотелось бы особо подчеркнуть мысль о том, что использование достижений научно-технического прогресса в сфере Интернет-технологий является залогом развития как государства в целом, так и отдельных его демократических институтов, связанных с механизмами корректировки жителями муниципалитетов результатов своего волеизъявления на местных выборах, в частности. Проанализированные механизмы, позволяющие развить институты прямой демократии на новых технологических платформах, объективно нуждаются в развитии и совершенствовании, что предполагает (прежде всего, в целях составления прогноза развития долгосрочных тенденций в анализируемой сфере) необходимость проведения дальнейших научных исследований в обозначенном направлении.

Список источников

1. Васильев В.И. Законодательство о местном самоуправлении: сегодня и завтра // Местное право. 2014. №6. С. 1-8.
2. Волков Л.М., Крашенинников Ф.Г. Облачная демократия. М, 2013. 240 с.
3. Докторова А.Т. Ответственность органов публичной власти перед населением // Государственная власть и местное самоуправление. 2018. № 4. С. 36 - 38.
4. Национальная Избирательная Комиссия Эстонии. Обзор системы электронного голосования. URL: http://mexnar.info/articles.php?article_id=291 (дата обращения: 15.09.2020).
5. Нудненко Л.А. Тенденции правового регулирования отзыва избирателями выборного представителя местного сообщества // Административное и муниципальное право. 2018. № 6. С. 25-33.
6. Ровинская Т.Л. Электронная демократия в теории и на практике / Мировая экономика и международные отношения. 2013. №12. С. 84-96.
7. Щепачев В.А. Оценка эффективности деятельности органов местного самоуправления как форма общественного контроля // Конституционное и муниципальное право. 2017. № 2. С. 56-62.
8. Fitzgerald J., Wolak J. The Roots of Trust in Local Government in Western Europe. *International Political Science Review / Revue Internationale De Science Politique*. Vol. 37. 2016. N 1. P. 130–146.
9. Mallan K. Gateways to digital participation: The rhetorical function of local government websites. In Foth M., Mallan K., Hughes H., Dezuanni M. (Eds.) *Digital participation through social living labs: Valuing local knowledge, enhancing engagement*. Chandos Publishing, United Kingdom. 2018. P. 333–349.

ПРОБЛЕМЫ СУДЕБНОЙ ЗАЩИТЫ СЕМЕЙНЫХ ПРАВ

Солодникова Е.С., студентка ФЭУП ЮУрГУ (НИУ)

Опору и ценность любого государства на каждом этапе его исторического развития традиционно составляет семья. Забота о детях представляет собой цель жизни, как отдельного индивида, так и социума в целом. Кризис семьи, отмечаемый сегодня почти во всех европейских странах, в том числе в России - основная проблема, требующая пристального изучения и скорейшего разрешения. В статье рассмотрены особенности норм семейного права, сложившаяся в российском семейном праве традиция, согласно которой процессуальный порядок разбирательства семейных дел, как и многих других категорий дел, регулируется и в гражданском процессуальном, и в семейном законодательстве.

Ключевые слова: семья, защита семейных прав, права и интересы ребенка судебное разбирательство.

Семья принадлежит к важнейшим общественным ценностям. Для ребенка семья - это среда, в которой складываются условия его физического, психического, эмоционального и интеллектуального развития. Для взрослого человека семья является источником удовлетворения ряда его потребностей и коллективом, предъявляющим к нему разнообразные и достаточно сложные требования. На стадиях жизни человека последовательно меняются его функции и статус в семье.

Согласно положениям Семейного кодекса РФ граждане вправе по своему усмотрению распоряжаться принадлежащими им семейными правами, в том числе и правом на защиту своих прав. Однако осуществление членами семьи своих прав не должно нарушать права, свободы и законные интересы других членов семьи и иных граждан.

Способами защиты прав являются закрепленные либо санкционированные на уровне законодательства материально-правовые меры, для которых свойственен принудительный характер и при помощи которых может осуществляться устранение нарушений права, а также восстановление (признание) права и (либо) компенсация потерь, ранее вызванных, нарушением права.

Семейное законодательство регламентирует правоотношения, которые складываются в процессе создания, существования, а также прекращения семейных отношений.

К числу семейных правоотношений следует отнести: брачные правоотношения, отношения, которые касаются совместно нажитого супругами имущества, отношения с детьми; алиментные обязательства всех членов семьи в отношении друг к другу (между родителями и детьми; супругами; другими членами семьи).

Семейное законодательство и научные исследования упоминают большое количество споров, возникающих из семейно-брачных отношений.

В свою очередь, законодателем к спорам о детях отнесены, следующие виды споров:

- по определению места жительства ребенка;
- по определению порядка общения с ребенком;
- по определению возврата ребенка;
- по определению лишения родительских прав;
- по определению ограничения в родительских правах;
- по определению восстановления в родительских правах.

Защита семейных прав осуществляется исходя из норм гражданского права с особенностями, установленными семейным законодательством. Ответственность в семейном праве представляет собой охранительный правовой институт, в рамках которого осуществляется защита прав и реализуются предусмотренные санкцией неблагоприятные для нарушителя последствия. В данном случае ответственность имеет место только там, где наступают дополнительные неблагоприятные последствия.

Можно выделить следующие формы защиты семейных прав: судебную, административную и самозащиту. Необходимо отметить, что граждане для восстановления своих прав могут одновременно использовать несколько форм защиты.

В соответствии с п. 1 ст. 8 СК РФ защита семейных прав осуществляется судом по правилам гражданского судопроизводства, а также государственными органами или органами опеки и попечительства. В силу ст. 4 СК РФ о применении гражданского законодательства к семейным отношениям помимо способов, предусмотренных в СК РФ, для защиты семейных прав осуществляются и перечисленные выше общие способы защиты гражданских прав, установленные в ст. 12 Гражданского кодекса РФ.

Согласно ст. 8 СК РФ основной формой защиты семейных прав является судебная защита. Рассмотрение семейных споров осуществляется судами общей юрисдикции (федеральными и мировыми судьями) в соответствии с установленной законом подсудностью.

Согласно ст. 23 ГПК РФ, в качестве критериев разграничения подсудности, как мировых судей, так и районных судов выступает цена иска, а также характер спора.

Необходимо заметить, что мировые судьи в качестве суда первой инстанции уполномочены рассматривать дела, касающиеся брака в том случае, если между супругами отсутствовал спор о детях (п. 2 ч. 1 ст. 23 ГПК РФ).

Кроме того, к их подсудности относятся следующие категории дел: все иные споры, которые возникают из семейно-брачных отношений, за исключением категории дел, касающейся оспаривания отцовства (материнства), а также дел об установлении отцовства, дел о лишении родительских прав, дел об ограничении родительских прав, дел об усыновлении (удочерении) ребенка; другие дела, касающиеся споров о детях, а также дела о признании брака недействительным (п. 4 ч. 1 ст. 23 ГПК РФ).

В свою очередь, что касается вопроса взыскания алиментов на детей, а также как определения задолженности по алиментам, так и взыскания неустойки за несвоевременную уплату алиментов, то следует отметить, что данная категория дел с 01.10.2019 года подсудна районным судам вне зависимости от цены иска. Так, указанные требования могут предъявляться истцом по правилам, установленным для альтернативной подсудности, а именно: в отступление от общего правила, касающегося территориальной подсудности о том, что данный иск подается по месту жительства лица, выступающего ответчиком (ст. 28 ГПК РФ), иск об алиментах истец наделяется правом подать по месту своего жительства (п. 3 ст. 29 ГПК РФ).

Вместе с тем, достаточно часто судами возвращаются иски, которые содержат требования о необходимости раздела недвижимого имущества супругов, целиком, а также без последующих разъяснений права на возможность обращения с соответствующим иском о расторжении брака - к мировому судье; в случае подачи иска о разделе недвижимого имущества - в районный (городской) суд, который расположен по месту нахождения недвижимого имущества.

Таким образом, споры, возникающие из семейно-брачных отношений - это споры о праве. С учетом круга правоотношений, из которых такие споры могут возникать, а также их субъектного состава, данный вид споров состоит в возникающих из семейно-брачных отношений правовых конфликтах.

Субъектами данных рассматриваемых видов споров являются:

- супруги, родители, лица, их заменяющие;
- лица, которые наделяются правом, участвовать в воспитании ребенка;
- совершеннолетние и несовершеннолетние дети.

Субъектом защиты, т.е. лицом, уполномоченным на осуществление такого рода деятельности, может выступать лишь государственный орган. Касаясь специфики работы, характерной для такого субъекта, требований к процессуальным формам, нужно отметить судебную и административную формы защиты.

Сами по себе обращения к органам государственной власти с просьбами о защите прав и интересов - средства правовой защиты.

Договорные отношения в семейном праве являются частью семейно-правовых отношений. В настоящее время законодатель предоставил субъектам семейного права широкие возможности по самостоятельному (договорному) регулированию своих отношений. Конечно же, есть и ряд ограничений. Так, нельзя с помощью договора между сторонами урегулировать большинство личных неимущественных отношений в семье.

Основными семейно-правовыми договорными отношениями являются отношения по поводу заключения брачного договора, алиментного соглашения и соглашений супругов по поводу раздела их имущества, а также по поводу определения долей в их имуществе.

Семейное законодательство во многом базируется на гражданском законодательстве, причем возможность применения гражданского законодательства по аналогии прямо предусмотрена в СК

РФ. Это положение является важным при регулировании договорных отношений в семейном праве, поскольку позволяет опираться на нормы ГК РФ о заключении, изменении, прекращении гражданско-правовых договоров, а также о признании сделок недействительными

В настоящее время договорные отношения в семейном праве урегулированы достаточно подробно в СК РФ.

Существуют и определенные сложности в регулировании рассмотренных отношений.

Так, законодательно четко не определены особенности ответственности по семейно-правовым договорам. В этом случае можно применять либо гражданско-правовые нормы по аналогии, либо руководствоваться теми положениями, которые стороны включили сами в свой договор.

Существуют несколько точек зрения по возможности участия тех или иных субъектов семейного права в семейно-правовых договорах. Например, не все авторы согласны с тем, что семейно-правовые договоры от имени несовершеннолетних могут заключать их законные представители.

Особо следует отметить, что в большинстве случаев в семейно-правовых договорах могут участвовать только супруги.

В целом необходимо отметить, что предоставление законодателем возможности субъектам семейного права регулировать свои отношения с помощью различных договоров является несомненным достоинством действующего семейного законодательства. И хотя нормы о договорных отношениях в семейном праве нуждаются в дальнейшем совершенствовании, уже сейчас они позволяют избежать многих сложных и спорных ситуаций, которые так часто возникают в семейных отношениях. Кроме того, когда стороны не могут договориться, в законодательстве есть большое количество вариантов решения семейно-правовых проблем с помощью различных правовых норм.

Список источников

1. "Семейный кодекс Российской Федерации" от 29.12.1995 N 223-ФЗ// "Собрание законодательства РФ", 01.01.1996, N 1, ст. 16, "Российская газета", N 17, 27.01.1996.
2. "Гражданский кодекс Российской Федерации (часть первая)" от 30.11.1994 N 51-ФЗ// "Собрание законодательства РФ", 05.12.1994, N 32, ст. 3301, "Российская газета", N 238-239, 08.12.1994.
3. "Гражданский процессуальный кодекс Российской Федерации" от 14.11.2002 N 138-ФЗ// "Собрание законодательства РФ", 18.11.2002, N 46, ст. 4532, "Парламентская газета", N 220-221, 20.11.2002, "Российская газета", N 220, 20.11.2002.
4. Обзор судебной практики. – [Электронный ресурс].– URL: <http://www.consultant.ru> (Дата обращения: 11.06.2020 г.).

УДК 347.948

ЗАКЛЮЧЕНИЕ ЭКСПЕРТА В ГРАЖДАНСКОМ ПРОЦЕССЕ

Соломенцева А.А., студентка ФЭУП ЮУрГУ (НИУ)

В представленной статье рассматривается понятие и сущность заключения эксперта, изучаются основные права и обязанности эксперта как одного из участников гражданского судопроизводства. Рассматриваются особенности проведения экспертизы, изучения материалов и документации.

Ключевые слова: сущность заключения, основные права и обязанности эксперта, проведения экспертизы, изучение материалов и документации, суд, эксперт.

При рассмотрении гражданских дел суду приходится иногда исследовать факты, для установления которых необходимы специальные познания в области науки, искусства, техники или иных сферах деятельности. В качестве одного из источника информации о фактах, на основе которых судебный орган может установить наличие или отсутствие обстоятельств, которые обосновывают требования и возражения субъектов процесса, а также прочих обстоятельств, которые имеют значение для рассмотрения и разрешения гражданского дела, выступают заключения экспертов. (ст. 55 Гражданско-процессуального кодекса Российской Федерации (далее – ГПК РФ).

Эксперт - это лицо, обладающее специальными познаниями, которое привлекается судом к участию в процессе для дачи заключения.

Экспертом может быть только гражданин, но не организация. Поэтому не являются экспертами различные научные и специальные учреждения (институты, бюро, лаборатории и т.п.), которым может быть поручено проведение экспертизы. Эксперты назначаются из числа сотрудников этих учреждений.

Заключение эксперта обладает рядом существенных признаков. Прежде всего, для заключения эксперта характерно то, что оно является результатом исследования. Если эксперт без проведения исследования сообщает суду сведения из какой-либо области знания, то такое заключение представляет собой только научную справку. Однако наличия лишь одного указанного признака недостаточно для того, чтобы заключение считалось экспертным. Суд может проводить исследование, например, путем осмотра вещественных доказательств, но оно не будет экспертным. Поэтому важнейшим признаком заключения эксперта является то, что исследование, проводимое экспертом, всегда основывается на специальных познаниях.

Особенностью заключения эксперта является и то, что оно дается с соблюдением установленного законом порядка. Нормы ГПК устанавливают порядок назначения и производства экспертизы по гражданским делам, определяют права и обязанности эксперта, а также других участников процесса в связи с проведением экспертизы. Закон содержит определенные требования, предъявляемые к заключению эксперта.

Заключение эксперта – вывод эксперта, который формируется по итогам проведенного исследования, содержащейся в письменном документе установленной законом формы. Сам эксперт выступает в качестве источника доказательства, а в качестве судебного доказательства выступает содержащаяся информация в заключении эксперта об обстоятельствах, которые имеют значения для разрешения дела.

Таким образом, заключение эксперта - это представленные в установленном законом порядке выводы сведущего лица, сделанные им в результате исследования фактических материалов дела на основе своих специальных познаний в области науки, искусства, техники или иных сферах деятельности.

Заключение эксперта нельзя отождествлять с экспертизой. Экспертиза - это деятельность эксперта, то есть, само исследование, направленное на разрешение вопросов, требующих специальных познаний. В то же время заключение эксперта - это результат проведенного исследования.

Доказательством по гражданскому делу является не экспертиза, а заключение эксперта, которое содержит сведения о фактах, имеющих значение для дела.

В статье 85 ГПК РФ закреплены права и обязанности эксперта. Так, он вправе:

- принять к производству порученную судебным органом экспертизу с проведением анализа материалов и документации и дачей обоснованного и непредвзятого заключения по обозначенным судебным органом вопросам;
- знакомиться с материалами дела;
- участвовать в судебном разбирательстве;
- просить суд о предоставлении дополнительных материалов;
- обязан направить экспертизу в судебный орган и самому явиться по вызову суда и дать объективное заключение, отвечать на вопросы судьей по проведенному анализу материалов.
- отказаться от дачи заключения в случае невозможности проведения экспертизы.

На основании абзаца 3 части 1 статьи 16 Федерального закона от 31.05.2001 № 73-ФЗ «О государственной судебно-экспертной деятельности в Российской Федерации, эксперт должен мотивированно обосновать судебному органу невозможность составления заключения.

Кроме всего обозначенного, на эксперта возложена обязанность по сохранению вверенных ему для изучения материалов и документации с их последующим возвратом в судебный орган с составлением заключения. При нарушении обозначенных предписаний, судебный орган имеет право оштрафовать руководителя судебно-экспертного заведения или нарушившего правила эксперта.

Эксперт может быть отстранен от проведения экспертного исследования при наличии соответствующих обстоятельств. Основаниями для отвода эксперта являются:

- его заинтересованность в исходе дела;
- некомпетентность;
- служебная или иная зависимость эксперта от сторон или других участвующих в деле лиц;

- проведение им ревизии, материалы которой послужили основанием к возбуждению данного гражданского дела.

Эксперт не имеет право самостоятельно искать и представлять материалы для осуществления экспертизы, а также вступать в различного рода контакты с субъектами процесса, в случае, когда могут быть выявлены факты его заинтересованности.

В настоящее время заключение эксперта в гражданском судопроизводстве выступает в качестве одного из видов доказательств, а судебная экспертиза традиционно является институтом доказательственного права и на основании статьи 55 ГПК РФ нацелена на получение в регламентированном законодательством порядке необходимой информации о фактах, на базе которых судебный орган устанавливает обстоятельства, которые четко обосновывают предъявляемые требования и возражения субъектов судебного разбирательства.

Таким образом, в юридической литературе, эксперт считается субъектом, который призван содействовать осуществлению правосудия, включая и содействие судебной защите субъективного права. При декларировании правового статуса эксперта целесообразно основываться на конституционных принципах гарантии прав человека.

Список источников

1. "Гражданский процессуальный кодекс Российской Федерации" от 14.11.2002 N 138-ФЗ (ред. от 24.04.2020).
2. Федеральный закон "О государственной судебно-экспертной деятельности в Российской Федерации" от 31.05.2001 N 73-ФЗ (последняя редакция).
3. Гражданский процесс: Учебник / Под ред. д.ю.н., проф. А.Г. Коваленко, д.ю.н. проф. П.М. Филиппова. – М.: Юридическая фирма «КОНТРАКТ»; «ИНФРА-М», 2008. С. 133.
4. Жуков Ю.М. Судебная экспертиза и заключение эксперта // Юристь. 1997. №11. С.45.

УДК 347.995

ПОВЫШЕНИЕ ЭФФЕКТИВНОСТИ ГРАЖДАНСКОГО ПРОЦЕССА С ПОМОЩЬЮ МЕДИАЦИИ

Токсубаев Е.Д., студент ФЭУП ЮУрГУ (НИУ)

Сторонниками развития процедуры медиации и принятия соответствующего закона изначально выступали ученые-юристы и ряд представителей судейского сообщества, видевшие в медиации один из способов снизить нагрузку на судей, упростить разрешение споров, не требующих обращения в качестве арбитра к государству. В качестве аргумента в пользу медиации приводился опыт постсоветских государств, а также некоторых иных стран, успешно внедряющих соответствующие процедуры в различных сферах общественных отношений.

Ключевые слова: гражданский процесс, суд, процедура медиации, деятельность медиатора, соглашение сторон.

Федеральный закон «Об альтернативной процедуре урегулирования споров с участием посредника (процедуре медиации)» (далее – Закон) вступил в силу 1 января 2011 г. В связи с этим, в России на официальном уровне появилась процедура медиации, как способа альтернативного урегулирования споров с участием в качестве посредника третьей независимой стороны (медиатора).

Стоит отметить цели принятия упомянутого Закона, так как данный институт права является малоизвестным для российского общества. Таковыми являются: формирование этики делового оборота, способствование развитию партнерских деловых отношений и гармонизация социальных отношений. Хотелось бы обозначить, что еще одной актуальной целью, не упомянутой в Законе, является снятие непомерно сильной нагрузки на судебную систему.

Как отмечено в Законе, с помощью посредника можно урегулировать споры, возникающие из гражданских правоотношений, в том числе в связи с осуществлением предпринимательской и иной

экономической деятельности, а также возникающие из семейных и трудовых правоотношений. Указанные в Законе категории споров в странах Запада уже на протяжении многих лет разрешаются с помощью медиации. Установлены следующие границы для применения процедуры медиации: она не может применяться к коллективным трудовым спорам, а также спорам, возникающим из гражданских, трудовых и семейных правоотношений, в случае, если такие споры затрагивают или могут затронуть права и законные интересы третьих лиц, не участвующих в процедуре медиации, или публичные интересы.

Так же имеет место указать, что такое процедура медиации. Согласно Закону, это способ урегулирования споров при содействии третьей стороны медиатора на основе добровольного согласия сторон в целях достижения ими взаимоприемлемого решения.

В Законе дано конкретное определение понятия «медиатор». Это независимое физическое лицо, привлекаемое сторонами в качестве посредника в урегулировании спора для содействия в выработке сторонами решения по существу спора. Указано, что для проведения процедуры медиации стороны по взаимному согласию выбирают одного или нескольких медиаторов.

Установлены требования к данной позиции. Отмечается, что деятельность медиатора может реализовываться как на профессиональной, так и на непрофессиональной основе. Осуществлять деятельность медиатора на непрофессиональной основе могут лица, достигшие возраста восемнадцати лет, обладающие полной дееспособностью и не имеющие судимости. Тем не менее осуществлять деятельность медиаторов на профессиональном уровне могут только лица, достигшие возраста двадцати пяти лет, имеющие высшее профессиональное образование и прошедшие курс обучения по специальной программе подготовки медиаторов. Причем процедура медиации по спорам, переданным на рассмотрение суда или третейского суда до начала проведения процедуры урегулирования спора при помощи медиатора, может проводиться исключительно медиаторами, осуществляющими свою деятельность на законной профессиональной основе.

Медиатор не имеет права быть представителем какой-либо стороны; исполнять деятельность медиатора, если при выполнении процедуры медиации он лично заинтересован в ее результате, в том числе состоит с лицом, являющимся одной из сторон, в родственных отношениях; оказывать какой-либо стороне юридическую, консультационную или иную помощь; делать без согласия сторон публичные заявления по существу спора. Из этого следует, что штатный юрист организации не может быть медиатором при разрешении споров между данной организацией и иной.

Стороны взаимным соглашением могут декретировать дополнительные требования к медиатору.

Соглашение о проведении процедуры медиации – это основанное на принципе добровольности и добросовестности соглашение сторон, с момента заключения которого начинает применяться процедура медиации в отношении спора или споров, которые возникли между сторонами. Оно заключается только в письменной форме, и содержит сведения о предмете спора и о процедуре медиации.

В связи с принятием легитимацией процедуры медиации в Гражданско-процессуальном кодексе Российской Федерации (далее ГПК РФ) были отражены следующие изменения. В случае принятия сторонами решения о применении процедуры медиации рассмотрение дела в суде откладывается. Следовательно, часть первая ст. 169 ГПК РФ была дополнена предложением: «Суд может отложить разбирательство дела на срок, не превышающий шестидесяти дней, по ходатайству обеих сторон в случае принятия ими решения о проведении процедуры медиации».

Согласно новой редакции ст. 172 ГПК РФ при начале рассмотрения дела по существу после доклада председательствующего выясняются не только «традиционные» вопросы, такие как – поддерживает ли истец свои требования, признает ли ответчик требования истца и не желают ли стороны закончить дело заключением мирового соглашения, но и ставший необходимым вопрос о наличии или отсутствии желания провести процедуру медиации.

В результате принятия Закона о медиации, гражданский процессуальный кодекс отразил в своем содержании обязанность судьи на стадии подготовки разбирательства дела принимать меры по заключению сторонами мирового соглашения, в том числе по результатам проведения процедуры медиации, а также разъяснять сторонам последствия совершенных ими действий. Данное положение закреплено в п. 5 ч. 1 ст. 150 ГПК РФ.

Процедура медиации считается прекращенной по следующим обстоятельствам: заключение сторонами медиативного соглашения, заключение взаимного соглашения сторон о прекращении процедуры медиации без достижения согласия по имеющимся у них разногласиям – со дня их подписания; письменное заявление медиатора, направленное сторонам после консультаций с ними по поводу прекращения процедуры медиации ввиду нецелесообразности ее дальнейшего проведения, – в

день направления данного заявления; заявление в письменной форме одной, нескольких или всех сторон, направленное медиатору, об отказе от продолжения процедуры медиации – со дня получения медиатором данного заявления; истечение срока проведения процедуры медиации – со дня его истечения.

Утверждение Закона о медиации, это довольно сильно значимый этап в усовершенствовании института альтернативного разрешения гражданских споров, а также в повышении всеобщей доступности данной процедуры разрешения споров для всех категорий граждан.

Список источников

1. Гражданский процессуальный кодекс Российской Федерации от 14.11.2002 № 138-ФЗ (в ред. от 27.12.2018) Собрание законодательства РФ. – 2002. – № 32. – Ст. 3301.

2. Федеральный закон от 27 июля 2010 г. № 193-ФЗ «Об альтернативной процедуре урегулирования споров с участием посредника (процедуре медиации)» // Российская газета. № 5247. 30.07.2010.

3. Мета Г., Розенштиль Э., Бохун Э. и др. Расторжение брака без разрушения семьи // Медиация - искусство разрешать конфликты. М.: Изд-во «VERTE», 2004. С. 151 – 158.

УДК 347.921.6

СУДЕБНЫЕ РАСХОДЫ В ГРАЖДАНСКОМ ПРОЦЕССЕ

Тюшева Е.Н., студентка ФЭУП ЮУрГУ (НИУ)

Система государственного устройства и правового режима меняется и соответственно с этим меняются нормы права, включая и процессуального. В настоящее время осуществление правосудия по гражданским, административным делам влечет за собой значительные денежные затраты, которые в силу состязательности процесса и характера защищаемого права частично возлагаются государством на его участников.

Ключевые слова: судебные расходы, государственная пошлина, издержки.

На первый взгляд можно предположить, что вопрос о судебных расходах в гражданском судопроизводстве является исследованным и довольно предметно изученным. Под издержками следует понимать расходы, то есть денежные затраты (потери), которые несут лица, участвующие в рассмотрении дела, в том числе третьих лиц, заинтересованных лиц в административном деле. Главный принцип законодательства Российской Федерации - возмещение расходов лицу, которое их понесло, за счет лица, не в пользу которого принят итоговый судебный акт по делу.

Так, из положений Гражданского процессуального кодекса Российской Федерации (ГПК РФ) усматривается, что судебные расходы состоят из государственной пошлины и процессуальных издержек (ст. 88 ГПК РФ).

Понятие государственной пошлины раскрыто непосредственно в ч.1 ст. 333.16 Налогового кодекса РФ (НК РФ): «Государственная пошлина - сбор, взимаемый с лиц, указанных в статье 333.17 настоящего Кодекса, при их обращении в государственные органы, органы местного самоуправления, иные органы и (или) к должностным лицам, которые уполномочены в соответствии с законодательными актами Российской Федерации, законодательными актами субъектов Российской Федерации и нормативными правовыми актами органов местного самоуправления, за совершением в отношении этих лиц юридически значимых действий, предусмотренных настоящей главой, за исключением действий, совершаемых консульскими учреждениями Российской Федерации»[3]. И данное определение в полной мере охватывает все сущностное содержание.

В связи с вышесказанным можно выделить три главные функции судебных расходов:

- 1) компенсационную;
- 2) ограничительная;
- 3) предупредительная.

Назначение судебных расходов выражается в трех основных положениях:

Во-первых, обязанность по уплате таких расходов необходимо для того, чтобы оградить судебную систему от необоснованного обращения лиц в судебные органы, либо уже в ходе судебного процесса избежать злоупотребления лицами, участвующими в деле процессуальными правами и обязанностями;

Во-вторых, судебные расходы также представляют собой еще одну санкцию в отношении лица, которое отказывается добровольно исполнять обязанности, которые были возложены на него законом или договором. Поэтому в этом случае, суд не только выносит решение о принудительном исполнении им такой обязанности, но и о взыскании с него всех понесенных судебных расходов;

В-третьих, судебные расходы призваны возместить государству некоторую часть затрат на обеспечение деятельности судебной системы.

Существующие в настоящее время размеры государственной пошлины, взимаемые по делам, рассматриваемым всеми судами общей юрисдикции, установленные в ст. 333.19 НК.РФ, не отвечают вышеуказанным функциям, так как носят скорее символический характер, поскольку не могут в полной мере достичь желаемых результатов.

Размер государственной пошлины напрямую зависит от категории дела. Поэтому можно выделить следующие виды государственных пошлин:

- 1) простую – она определяется законодательно в строгой денежной сумме;
- 2) пропорциональную – она устанавливается в законе и рассчитывается исходя из процентного соотношения от какой-либо суммы;
- 3) смешанную – данный вид государственной пошлины представляет собой соединение в себе двух представленных выше видов.

«Целесообразным шагом в такой ситуации станет соразмерное повышение государственной пошлины, позволяющее улучшить финансовое положение судебной системы и «отсечь» целый массив очевидно надуманных исков»[6]. Данное мнение было озвучено председателем Совета судей Российской Федерации В.В.Момотовым, который выступил с предложением повысить судебную пошлину по ряду дел.

Недостатки ГПК РФ проявляются в недоработке некоторых - положений, касающихся вопросов государственной пошлины.

Так, ст. 132 ГПК РФ предусматривает, что истец при подаче искового заявления должен приложить документ, подтверждающий уплату государственной пошлины в установленном порядке и размере или право на получение льготы по уплате государственной пошлины, либо ходатайство о предоставлении отсрочки, рассрочки, об уменьшении размера государственной пошлины или об освобождении от уплаты государственной пошлины.

По моему мнению, необходимо проработать содержание ст. 98 ГПК РФ, дополнив ее некоторыми существенными моментами. В частности, было бы целесообразно определить временные рамки, в течении которых лицо может обратиться в суд по вопросу взыскания судебных расходов в целях правовой определенности и стабильности возникающих правоотношений.

В ч. 2 ст. 112 АПК РФ установлено следующее: «Заявление по вопросу о судебных расходах, понесенных в связи с рассмотрением дела в арбитражном суде первой, апелляционной, кассационной инстанции, рассмотрение дела в порядке надзора, не разрешенному при рассмотрении дела в соответствующем суде, может быть подано в арбитражный суд, рассматривавший дело в качестве суда первой инстанции, в течении шести месяцев со дня вступления в законную силу последнего судебного акта, принятием которого закончилось рассмотрение дела по существу. Пропущенный по уважительной причине срок подачи такого заявления может быть восстановлен судом. Заявление по вопросу о судебных расходах рассматривается правилом, предусмотренным ст. 159 настоящего Кодекса для рассмотрения ходатайства. По результатам рассмотрения такого заявления выносятся определение, которое может быть обжаловано».[1]

Можно сделать вывод, что, несмотря на не малый уже срок своего существования (более 16 лет), ГПК РФ не является совершенным кодифицированным нормативным правовым актом и требует регулярного мониторинга и внесения соответствующих изменений с учетом динамичности развития общества и общественных отношений в целях качественной корректировки положений норм действующего законодательства. При этом данная работа должна совершаться регулярно, а не от случая к случаю, и с участием лиц, обладающих соответствующей компетенцией в указанной области прав. И перенимать все передовые идеи из смежных отраслей права, уже опробованных и проверенных временем.

Список источников

1. Арбитражный процессуальный кодекс РФ от 24.07.2002 г. № 95-ФЗ // СЗ РФ 2002. № 30 ст. 3012.
2. Гражданский процессуальный кодекс РФ от 14.11.2002 г. № 138-ФЗ // СЗ РФ 2002 № 46 ст. 4535.
3. Кодекс административного судопроизводства РФ 08.03.2015г. № 21-ФЗ // <http://www.consultant.ru/> (Дата обращения 13.06.2020).
4. Налоговый кодекс РФ (часть вторая) от 05.08.2000 г. № 117-ФЗ//<http://www.consultant.ru/> (Дата обращения 14.06.2020).
5. Постановление Пленума Верховного Суда РФ от 21 января 2016 г. № 1 «О некоторых вопросах применения законодательства о возмещении издержек, связанных с рассмотрением дела» // <http://www.consultant.ru/> (Дата обращения 14.06.2020).
6. Семизарова Е. Споры порождают. Предлагается повысить судебную пошлину//<https://rg.ru/2018/07/08/v-rossii-predlozhili-povyisit-sudebnuiu-poshlinu.html> (дата обращения 14.06.2020)

УДК 352-051

МУНИЦИПАЛЬНАЯ СЛУЖБА КАК ВИД ПРОФЕССИОНАЛЬНОЙ ДЕЯТЕЛЬНОСТИ В СИСТЕМЕ ОРГАНОВ МЕСТНОГО САМОУПРАВЛЕНИЯ

Шаврин М.Л., студент ФЭУП ЮУрГУ (НИУ)

В статье рассмотрены вопросы, посвященные одной из составляющих организационных основ местного самоуправления - муниципальной службе. Показано что муниципальная служба не является разновидностью государственной, а муниципальные служащие являются работниками органов местного самоуправления. Обозначены проблемы муниципальной службы в современном российском обществе, такие как отсутствие или нехватка профессиональных кадров, бюрократия и коррупция.

Ключевые слова: муниципальная служба; принципы муниципальной службы; проблемы муниципальной службы; муниципальные служащие; мотивация служащих; дефицит кадров; кадровый мониторинг.

Муниципальная служба в соответствии с Федеральным законом № 25-ФЗ «О муниципальной службе в РФ» определяется как профессиональная деятельность граждан, которая осуществляется на должностях муниципальной службы. А должности муниципальной службы – это должности в органе местного самоуправления и аппарате избирательной комиссии муниципального образования, образующиеся в соответствии с уставом муниципального образования для решения вопросов местного значения. В отношениях между населением и властью главным связующим звеном являются именно муниципальные служащие. От их профессионализма, компетентности, грамотности и элементарного желания работать во благо населения и каждого человека в отдельности зависит эффективность реализации как государственной, так и муниципальной социально-экономической политики на территории муниципалитетов, степень доверия и престиж органов власти в глазах местного сообщества [7].

На сегодняшний день, не смотря на активное развитие законодательства о муниципальной службе, существует немало проблем и спорных вопросов относительно правоприменительной практики, проблем, которые неразрывно связаны с институтом муниципальной службы.

Наиболее распространенными среди всего перечня проблем являются: отсутствие или нехватка профессиональных кадров, бюрократия и коррупция. Эти проблемы очень сложно поддаются искоренению и присутствуют на всех этапах реформирования муниципальной службы.

Муниципальная служба – это специфическая деятельность, направленная на обеспечение прав и свобод человека и гражданина, оказания услуг населению, обеспечение социальной, культурной, политической жизнедеятельности муниципального образования. Проблема отсутствия и дефицита кадров заключается в нехватке кадров в целом, кадров не той профессиональной направленности, отсутствие в достаточно количестве грамотных и квалифицированных руководителей и специалистов, не соответствия образования большинства муниципальных служащих занимаемым должностям и требованиям практики [6].

Главным аспектом здесь является проблема обучения персонала органов местного самоуправления. Это связано с деятельностью учреждений высшего профессионального образования, которые осуществляют подготовку кадров.

Проведя анализ реализации Программы формирования резерва управленческих кадров, утвержденной Указом Президента РФ от 25 августа 2008г. № 1252, а также законодательных актов субъектов РФ и законов муниципальных образований, регламентирующих формирование кадрового резерва муниципальной службы, ученые пришли к выводу, что в целом в настоящее время сформирована необходимая правовая основа для обеспечения денной деятельности [3]. Те не менее, органы местного самоуправления все также испытывают нехватку квалифицированных кадров. Помимо этого существуют проблемы финансового характера, которые в свою очередь препятствуют подготовке и формированию кадрового резерва муниципальной службы [5].

Одним из наиболее действенных механизмов повышения результативности работы муниципальных служащих является предоставление им возможности для профессионального развития и карьерного роста, т.е. собственно профессиональная мотивация [4]. Что касается оплаты труда, то она должна быть достойной, в соответствии с предъявляемыми высокими требованиями ответственностью гражданского служащего, учитывая достаточно большое количество ограничений и запретов и тот факт, что единственным источником материального обеспечения муниципального служащего является его денежное содержание.

Ключевой во всех государственных сферах, и в муниципальной службе в том числе, является проблема коррупции. На сегодняшний день сформирована антикоррупционная правовая база: Федеральный закон № 273-ФЗ «О противодействии коррупции» от 25 декабря 2008г. [1], приняты ряд указов Президента РФ, разработаны Национальный план и Национальная стратегия по противодействию коррупции, при Президенте РФ под его председательством создан Совет по противодействию коррупции, который ежегодно осуществляет заседания. В рамках антикоррупционной политики были приняты указы и внесены соответствующие изменения в Федеральный закон № 79-ФЗ «О государственной гражданской службе РФ» и Федеральный закон № 25-ФЗ «О муниципальной службе в РФ» в соответствии с которыми лица, замещающие государственные должности, государственные и муниципальные служащие обязаны каждый год предоставлять сведения о доходах, об имуществе и обязательствах имущественного характера [2].

Эффективность противодействия коррупции в определенной степени зависит от точного определения сфер, где наиболее высоки коррупционные риски (земельные и имущественные отношения, предпринимательская деятельность).

Также во многих субъектах РФ и муниципальных образованиях присутствуют такие проблемы муниципальной службы, как отсутствие ротации кадров, отсутствие обновления персонала, несоответствие образования муниципальных служащих их профессиональной деятельности. Для искоренения данных проблем необходимо чтобы каждый служащий соответствовал всем требованиям, предъявляемым к муниципальным служащим.

Особенностью муниципальной службы на современном этапе является то, что ее реформирование совершается в условиях объективно обоснованной нехватки кадров соответствующего профессионального уровня.

Исходя из вышеизложенного, можно предложить следующие меры по решению перечисленных проблем:

- постоянный мониторинг кадрового состава муниципальных служащих, а также выполняемых ими функций;
- повышение профессиональной заинтересованности муниципальных служащих в прохождении муниципальной службы; привлечение молодых специалистов на муниципальную службу;
- материальное стимулирование муниципальных служащих.

Таким образом, несмотря на столь долгий опыт развития местного самоуправления, организация муниципальной службы до сих пор остается достаточно новым явлением в отечественной истории государственного строительства. Соответственно решение выделенных проблем потребует немало материальных и человеческих ресурсов, также необходимо осознание органами местного самоуправления и самими муниципальными служащими.

Список источников

1. Федеральный закон от 25 декабря 2008г. № 273-ФЗ «О противодействии коррупции» //Справочно-правовая система «Консультант Плюс».

2. Федеральный закон от 02 марта 2007г. № 25-ФЗ «О муниципальной службе в Российской Федерации»//Справочно-правовая система «Консультант Плюс».

3. Указ президента РФ от 25 августа 2008г. № 1252 «О комиссии при Президенте РФ по формированию и подготовке резерва управленческих кадров» //Справочно-правовая система «Консультант Плюс».

4. Заборовская С.Г. Развитие кадрового потенциала муниципальной службы в современных условиях: региональный аспект: дис. канд. соц. наук. – Уфа, 2009. – 177 с.

5. Киреева Е.Ю. Кадровый резерв муниципальной службы// Журнал Российского права. – 2009. – №2. – С. 41-45.

6. Адамская Л.В. Тенденции развития и управления кадровым потенциалом муниципального образования в современной России: дис. канд. соц. наук. – М., 2008. – 164 с.

7. Мануйлова О.В. Развитие системы отбора при найме персонала в органах местного самоуправления: дис. канд. экон. наук. – М., 2008.– 219 с.

УДК 342.553

ОТВЕТСТВЕННОСТЬ ОРГАНОВ И ДОЛЖНОСТНЫХ ЛИЦ МЕСТНОГО САМОУПРАВЛЕНИЯ ПЕРЕД ГОСУДАРСТВОМ

Щепелина Д.Р., студентка ФЭУП ЮУрГУ (НИУ)

В статье рассматриваются особенности привлечения к ответственности органов и должностных лиц местного самоуправления перед государством. Рассматриваются основания и механизм привлечения указанных субъектов к ответственности, и оценивается урегулированность данной сферы на законодательном уровне. Выявляются основные пробелы в действующем законодательстве и разрабатываются пути их устранения.

Ключевые слова. Органы местного самоуправления, государственный служащий, роспуск, ответственность, нарушение, нормативно-правовой акт.

В соответствии с общим правилом, ответственность органов местного самоуправления и должностных лиц органов местного самоуправления классифицируется на три вида. Во-первых, это ответственность перед населением муниципального образования, во-вторых, это ответственность перед государством и в-третьих, ответственность перед юридическими и физическими лицами в соответствии с действующим законодательством.

Правовое регулирование всех видов ответственности органов местного самоуправления и соответствующих должностных лиц регламентируется Федеральным законом «Об общих принципах организации местного самоуправления в РФ» от 06.10. 2003 № 131-ФЗ (далее-ФЗ № 131-ФЗ) [1]. Например, в соответствии с данным законом, ответственность должностных лиц органов местного самоуправления перед населением наступает в результате утраты доверия населения.

Что касается главы органа местного самоуправления и местной администрации, стоит отметить, что согласно ч.1 ст. 36 ФЗ № 131-ФЗ, глава муниципального образования выступает в качестве высшего должностного лица муниципального образования и уставом муниципального образования наделяется полномочиями в сфере решения вопросов местного значения. В свою очередь, согласно ч.1 ст. 37 ФЗ № 131-ФЗ местная администрация является исполнительно-распорядительным органом муниципального образования, который наделяется уставом муниципального образования полномочиями по решению вопросов местного значения. Кроме того, администрация наделяется полномочиями в сфере осуществления отдельных государственных полномочий, которые были переданы органам местного самоуправления федеральными законами и законами субъектов РФ [5; с.43].

Как уже отмечалось ранее, в соответствии со ст. 70 ФЗ № 131-ФЗ, органы местного самоуправления и должностные лица местного самоуправления несут ответственность перед населением муниципального образования, а также перед государством, физическими и юридическими лицами в соответствии с законом. Данное положение представляется достаточно обоснованным, так как в рамках современного правового общества для поддержания конституционного строя и соблюдения требований действующего законодательства, кроме мер организационного характера используются правовые средства и меры принуждения. Более того,

неотвратимость ответственности непосредственно вытекает из принципа обязательности закона и вполне может применяться к муниципальным служащим на территории нашей страны.

Применительно к органам и должностным лицам местного самоуправления, под ответственностью стоит понимать неблагоприятные последствия, которые наступают в случае принятия органами и должностными лицами местного самоуправления противоправных решений, а также при ненадлежащем осуществлении ими своих обязанностей. Представляется, что ответственность органов и должностных лиц местного самоуправления является необходимостью для обеспечения эффективного функционирования данных органов в интересах населения, государства и общества. Что касается непосредственно ответственности главы муниципального образования, а также главы местной администрации перед государством, то данная ответственность регламентируется ст. 71 ФЗ № 131-ФЗ. Так, в соответствии с ч.1 ст. 74 ФЗ № 131-ФЗ, высшее должностное лицо субъекта РФ издает правовой акт относительно отрешения главы муниципального образования или главы местной администрации в определенных случаях. Во-первых, если указанные должностные лица издали нормативно-правовой акт, который вступает в противоречие с действующим законодательством РФ, в том числе, в противоречие с Конституцией РФ и региональным законодательством, в том числе, с уставом МО. Указанное решение принимается в том случае, если данные противоречия установлены соответствующим судом, а должностное лицо, которое приняло данный нормативно-правовой акт, в течение двух месяцев со дня вступления в законную силу решения суда или в течение иного срока, предусмотренного решением судом, не приняло мер для исполнения решения суда. Во-вторых, ответственность наступает в случае, если должностное лицо органов местного самоуправления совершило действия, в том числе, приняло правовой акт ненормативного характера, что порождает нарушения прав и свобод человека и гражданина. Более того, ответственность наступает в случае, если действия должностного лица создают угрозу единству и территориальной целостности Российской Федерации, национальной безопасности РФ, угрожает единству экономического и правового пространства РФ, создает опасность ее обороне. Также привлечение к ответственности допускается в случае, если действия должностных лиц породили нецелевое использование межбюджетных трансфертов, которые имели целевое назначение, а равно межбюджетных кредитов, нарушение условий предоставления межбюджетных трансфертов, бюджетных кредитов, если это установлено соответствующим судом. Как уже отмечалось ранее, должностное лицо будет привлекаться к ответственности только в том случае, если должностное лицо в пределах своих полномочий не принимало мер для исполнения решения суда [8; с.171].

Следуя логике законодателя, само по себе совершение данных противоправных деяний ответственности не порождает. Ответственность будет наступать только в том случае, если имело место неисполнение решения суда. Полагаем, что данное положение не является совершенным, в связи с чем, объективной необходимостью является закрепление случаев, когда за издание определенных нормативных актов, ответственность данных лиц будет наступать, безусловно, вне зависимости от исполнения решения суда.

В соответствии с общим правилом, срок издания акта об отрешении от должности издается не ранее одного месяца со дня вступления в законную силу решения суда, необходимого для издания акта подобного рода. Одновременно с этим, суммарно данный срок не может превышать шести месяцев. В свою очередь, должностное лицо, в отношении которого был издан акт об отрешении от должности, имеет право обжаловать данный нормативно-правовой акт в течение десяти дней со дня его официального опубликования, но только в судебном порядке. После поступления жалобы подобного рода, в обязанности суда вменяется ее рассмотрение в течение десяти дней и вынесение решения. Вид правового акта об отрешении от должности не установлен, однако целесообразно предположить, что он нормативного характера не имеет, например, это может быть постановление или указ, как по законодательству, действующему ранее. В результате анализа данной нормы удалось выявить, что законодатель не определяет, кто именно будет временно исполнять обязанности главы муниципального образования и главы местной администрации в случае их отрешения от должности. Однако несмотря на то, что в федеральном законодательстве данный вопрос не получил надлежащего разрешения, он нередко решается в региональном законодательстве. Так, уставы некоторых муниципальных образований предусматривают, что в данных случаях полномочия главы временно исполняются заместителем главы города [4; с.241]. Стоит отметить, что возможность досрочного отрешения от должности главы муниципального образования также предусматривалась ранее действующим законодательством. Однако в результате проведенного исследования можно заключить, что сегодня данная мера ответственности предусмотрена не только в отношении главы

муниципального образования, но и в отношении главы местной администрации. Очевидно, что в данном случае законодатель впервые предусмотрел возможность отрешения от должности невыборного должностного лица местного самоуправления [6; с.171]. Можно заключить, что в законе прямо предусмотрены основания, по которым глава местной администрации или глава муниципального образования могут быть привлечены к ответственности перед государством. Федеральный закон № 131-ФЗ существенно упрощает возможность привлечения к ответственности глав муниципальных образований, в частности, предусматривая возможность их отрешения от должности по формальным основаниям. Отсюда следует, что они находятся в непосредственной зависимости от высших государственных должностных лиц субъекта РФ. Одновременно с этим нельзя не отметить тот факт, что в законе отсутствует четкая законодательная регламентация порядка отрешения от должности главы муниципального образования.

Также стоит рассмотреть ответственность иных должностных лиц и представительного органа муниципального образования перед государством. Так, как следует из положений Федерального закона № 131-ФЗ, ответственность перед государством наступает не только у главы муниципального образования или главы местной администрации, но и у иных должностных лиц органа муниципального образования. В частности, в соответствии со ст. 72 ФЗ № 131-ФЗ, ответственность органов местного самоуправления и должностных лиц местного самоуправления перед государством наступает на основании решения соответствующего суда в ряде случаев. Во-первых, если имело место нарушение ими Конституции РФ, Федеральных конституционных законов, иного федерального законодательства, а также конституции субъекта и иного регионального законодательства. Во-вторых, ответственность данных лиц будет наступать в случае, если они ненадлежащим образом осуществляли свои государственные полномочия, что представляется вполне естественным. Таким образом, ст. 72 ФЗ № 131-ФЗ устанавливает два основания привлечения к ответственности органов местного самоуправления и должностных лиц органов местного самоуправления перед государством.

Что касается представительного органа муниципального образования перед государством, стоит отметить, что данная ответственность регламентируется ст. 73 ФЗ № 131-ФЗ. Согласно ч.1 ст. 72 ФЗ № 131-ФЗ, в случае если соответствующий суд установит, что представительный орган муниципального образования принял нормативно-правовой акт, вступающий в противоречие с действующим законодательством, после чего представительный орган не принимал меры для исполнения решения суда об устранении противоречий, он будет привлекаться к ответственности. Так, высшее должностное лицо субъекта в течение месяца со дня вступления решения суда в законную силу будет вносить в представительный орган государственной власти субъекта РФ проект закона субъекта РФ относительно роспуска представительного органа муниципального образования. Отсюда следует, что ответственность представительного органа наступает не за принятие противоправного нормативного акта, а за непринятие мер по исполнению решения суда, констатирующего данный факт. Данная ситуация характеризуется нами как негативная, так как она допускает возможность планомерного издания незаконных актов, но при этом своевременно исполнять решения суда и не бояться ответственности. Также в данном аспекте стоит учитывать тот факт, что глава муниципального образования, который является главой местной администрации, имеет право наложить вето на незаконный нормативный акт. В данном случае, если представительный орган примет меры для исполнения решения суда, основания для привлечения к ответственности будут отсутствовать. Можно заключить, что полномочия представительного органа муниципального образования будут прекращаться со дня вступления в законную силу закона субъекта РФ о роспуске. Порядок вступления данных законов в законную силу определяется непосредственно субъектами. В отличие от законодательства, действующего ранее, законодатель не указывает на обязанность назначения новых выборов представительного органа муниципального образования [7; с.82].

Также решение о роспуске представительного органа, что и является мерой ответственности перед государством, будет приниматься в случае, если данный орган в течение трех месяцев подряд не проводил правомочного заседания. Механизм привлечения к ответственности в данном случае не отличается. Еще одним основанием роспуска представительного органа является установление того факта, что вновь избранный представительный орган муниципального образования в течение трех месяцев подряд не проводил правомочного заседания.

Закон относительно роспуска представительного органа муниципального образования может быть обжалован в суде в течение десяти дней со дня вступления в законную силу. Стоит отметить, что возможность роспуска представительного органа муниципального образования предусматривалась действующим законодательством и ранее, в частности Законом 1995 года.

Впоследствии, Конституционный Суд РФ анализировал законность данной процедуры и ее соответствие Конституции РФ, что впоследствии было подтверждено и отражено в Постановлении Конституционного Суда РФ от 16.10.1997 года № 14-П [2]. Сравнивая Закон, действующий ранее и современное законодательство об организации местного самоуправления в данной части можно заключить следующее. Во-первых, ФЗ № 131-ФЗ существенно увеличивает срок, в течение которого представительный орган муниципального образования обязан принять меры по исполнению решения суда. Так, если ранее данный срок был равен десяти дням, то сегодня он составляет три месяца. Во-вторых, ФЗ № 131-ФЗ более не требует подтверждения в суде того, что установленные действия представительного органа породили нарушение прав и свобод человека и гражданина, а также наступление иных вредных последствий. В-третьих, ФЗ № 131-ФЗ не говорит об обязательности вынесения письменного предупреждения представительного органа о том, что он может быть привлечен к ответственности. В-четвертых, ФЗ № 131-ФЗ устанавливает обязательность судебного подтверждения неисполнения первого решения суда, а также обязательность законодательной инициативы высшего должностного лица субъекта РФ при принятии решения о роспуске. Полагаем, что меры, которые предусмотрены законодателем ст. 73 ФЗ № 131-ФЗ, во многом носят факультативный характер и, как следствие, не могут рассматриваться в качестве обязательных мер. Так, как следует из содержания ст. 73 ФЗ № 131-ФЗ, высшее должностное лицо субъекта РФ не обязано вносить, но имеет такую возможность, закон о роспуске представительного органа муниципального образования. В свою очередь, законодательный орган субъекта РФ не обязан принимать данный закон.

В результате проведенного анализа можно констатировать, что законодательные нормы об ответственности должностных лиц и органов местного самоуправления нуждаются в дальнейшем совершенствовании.

Список источников

1. Федеральный закон от 06.10.2003 N 131-ФЗ (ред. от 02.08.2019) «Об общих принципах организации местного самоуправления в Российской Федерации» // Собрание законодательства РФ. - 2003. - N 40. - Ст. 3822;
2. Постановление Конституционного Суда РФ от 16.10.1997 года № 14-П «По делу о проверке конституционности пункта 3 статьи 49...» // Вестник Конституционного Суда РФ. – 1997. - № 5;
3. Алексеев И.А., Муниципальное управление и местное самоуправление, учебник / И.А. Алексеев. – М.: ИНФРА-М, 2019-353 с.;
4. Зубарев С.М., Система контроля в сфере государственного управления, учебник. – М.: Норма, 2019-152 с.;
5. Кабашев С.Ю., Антикоррупционная экспертиза нормативно-правовых актов и проектов нормативных правовых актов, учебное пособие. – М.: ИНФРА-М, 2019 – 240 с.;
6. Миронов А.Н., Нормотворчество органов государственного и муниципального управления, учебное пособие. – М.: ИНФРА-М, 2019-201 с.;
7. Чеботарев Г.Н., Актуальные проблемы муниципального права, учебник для магистров / Г.Н. Чеботарев. – М.: Норма, 2018-304 с.

УДК 349.6

К ВОПРОСУ О ПРАВЕ ПОЛЬЗОВАНИЯ ВОДНЫМИ РЕСУРСАМИ

Четвергова А.В., старший преподаватель кафедры СГиПД ФЭУП ЮУрГУ (НИУ)

Данная статья направлена на детальное изучение вопросов регулирования права пользования водными объектами в нормативно-правовых актах Российской Федерации и Челябинской области.

Ключевые слова: водный объект, береговая линия, право собственности, правовое регулирование.

Важнейшим природным ресурсом является вода, которая обеспечивает жизнь всего живого на земле: животных, растений и человека. Развитие цивилизации тесно связано с водными объектами. Люди селились по берегам рек, озер и морей. Водные ресурсы являются богатствами любого

государства. На территории Российской Федерации находятся разнообразные водные объекты. Наша страна обладает самым большим запасом пресной воды в мире.

Субъект Российской Федерации – Челябинская область – известна как край голубых озер. Город Миасс – один из крупных городов Челябинской области – назван по имени реки, в долине которой он основан. В 1776 году в южной, исторической части города появился пруд, предназначенный для работы медеплавильного завода, а через 20 с небольшим лет воды пруда стали обеспечивать работу фабрики по промывке золота. Люди начали селиться не только в долине реки Миасс, но и по берегам городского пруда, обеспечивающего их работой, строительным песком, рыбой для пищи и водой для ведения личного хозяйства. Прошло почти 250 лет с момента возникновения пруда в городе Миассе, но он до сих пор имеет важное значение в жизни местного населения. Граждане, имеющие частные домовладения на берегах Миасского городского пруда столкнулись с проблемой осуществления права пользования береговой линией. Городские власти осенью прошлого года прислали им уведомления об уплате штрафов за нарушение водного законодательства Российской Федерации.

Как известно, охрана водных объектов регулируется многочисленными нормативными правовыми актами Российской Федерации и ее субъектов. Основным актом по регулированию водных отношений в России является Водный кодекс Российской Федерации (далее – ВК РФ), вступивший в законную силу 03 июня 2006 года № 74-ФЗ [1].

Статья 2 ВК РФ указывает, что водные отношения регулируются не только ВК РФ и принятыми в соответствии с ним федеральными законами, но и Указами Президента Российской Федерации, нормативно-правовыми актами Правительства Российской Федерации, нормативными актами уполномоченных Правительством Российской Федерации органов исполнительной власти, нормативными правовыми актами субъектов, а также локальными нормативно-правовыми актами местного самоуправления.

В ст.1 ВК РФ урегулированы основные понятия законодательства. Так, водным объектом признается природный или искусственный водоем, водоток либо иной объект, постоянное или временное сосредоточение вод в котором имеет характерные формы и признаки водного режима. В свою очередь водными ресурсами являются поверхностные и подземные воды, которые находятся в водных объектах и используются или могут быть использованы. К поверхностным водным объектам, на которые распространяется защита государства, относятся водоемы, в том числе и пруды (п.2 ст.5 ВК РФ). В состав поверхностного водного объекта входит поверхностная вода и покрытая ими земля в пределах береговой линии (п.3 ст.5 ВК РФ). Береговая линия является границей водного объекта и определяется для каждого из них самостоятельно. Для пруда такой границей признается нормальный подпорный уровень воды (п.4 ст. ВК РФ). Порядок определения местоположения береговой линии, случаи и периодичность ее определения устанавливаются Правительством Российской Федерации (п.4.1. ст.5 ВК РФ).

Согласно п.2 ст.9 Конституции Российской Федерации [2], «Земля и другие природные ресурсы могут находиться в частной, государственной муниципальной и иных формах собственности». Городской пруд является муниципальной собственностью, т.к., согласно п.2 ст.8 ВК РФ, «Пруд, обводненный карьер, расположенные в границах земельного участка, принадлежащего на праве собственности субъекту Российской Федерации, муниципальному образованию, физическому лицу, юридическому лицу, находятся соответственно в собственности субъекта Российской Федерации, муниципального образования, физического лица, юридического лица, если иное не установлено федеральными законами».

Водопользователем в соответствии со ст.1 ВК РФ признается физическое лицо или юридическое лицо, которым предоставлено право пользования водным объектом. При этом использование водных объектов (водопользование) – это использование различными способами водных объектов для удовлетворения потребностей Российской Федерации, субъектов Российской Федерации, муниципальных образований, физических лиц, юридических лиц. Законодатель выделяет основную цель водопользования как соблюдение такого режима использования водных объектов, который обеспечивал бы рациональное комплексное использование вод, их экономное потребление, охрану, улучшение качественного состояния, а также предупреждение вредного воздействия водных объектов. Право водопользования тесно связано с правом собственности на землю, землевладения, землепользования и аренды земли, комплексным характером использования водных объектов.

На основании водного законодательства (п.2 ст.6 ВК РФ) каждый гражданин вправе иметь доступ к водным объектам общего пользования и бесплатно использовать их для личных и бытовых нужд, если иное не предусмотрено федеральным законодательством. Полоса земли вдоль береговой

линии водного объекта общего пользования предназначается для общего пользования и составляет двадцать метров (п.6 ст.6 ВК РФ).

Закон Челябинской области «О регулировании водных отношений в Челябинской области» от 28 августа 2008 года № 292-ЗО [3] разграничивает полномочия органов исполнительной власти субъекта Федерации и устанавливает финансовое обеспечение осуществления данных полномочий. В частности, в сфере регулирования водных отношений в Челябинской области органы исполнительной власти:

- устанавливают ставки платы за пользование водными объектами, находящимися в собственности Челябинской области;

- устанавливают ограничения, приостанавливают или запрещают использования водных объектов общего пользования на территории Челябинской области в случаях, предусмотренных законодательством Российской Федерации и Челябинской области;

- осуществляют региональный государственный надзор в области использования и охраны водных объектов, за исключением водных объектов, подлежащих федеральному государственному надзору, а также за соблюдением особых условий водопользования и использования участков береговой полосы (в том числе участков примыкания к гидроэнергетическим объектам) в границах охранных зон гидроэнергетических объектов, расположенных на водных объектах, подлежащих региональному государственному надзору за их использованием и охраной;

- участвуют в организации и осуществлении государственного мониторинга водных объектов.

В Миасском городском округе действуют Правила использования водных объектов общего пользования для личных и бытовых нужд на территории Миасского городского округа, принятые Решением Собрания депутатов Миасского городского округа Челябинской области 25 апреля 2008 года № 17 [4] (далее – Правила). В данном документе регулируются такие понятия как:

- водоохранная зона – это территория, которая примыкает к береговой линии водных объектов общего пользования, шириной до 200 метров, и на которой устанавливается специальный режим осуществления хозяйственной и иной деятельности в целях предотвращения загрязнения, засорения, заиления водных объектов и истощения их вод, а также сохранения среды обитания биологических ресурсов и других объектов животного и растительного мира;

- прибрежная защитная полоса – территория шириной до 50 метров в границах водоохранных зон, на которой вводятся дополнительные ограничения хозяйственной и иной деятельности.

В Российской Федерации водные объекты предоставляются в пользование на основании решений и договоров водопользования. Согласно установленных Правил, жители города Миасса при использовании водных объектов общего пользования обязаны:

- соблюдать требования законодательства Российской Федерации и Челябинской области, настоящих Правил;

- рационально использовать водные объекты общего пользования;

- не допускать нарушения прав других граждан, а также причинения вреда здоровью людей и окружающей природной среде;

- не допускать ухудшения качества воды водоемов, среды обитания объектов животного и растительного мира;

- информировать государственные органы и Администрацию Округа об аварийных и иных чрезвычайных ситуациях, возникающих на водных объектах общего пользования;

- не допускать уничтожения или повреждения почвенного покрова и объектов растительного мира на берегах водных объектов общего пользования;

- соблюдать установленный режим использования водоохранных зон и прибрежных защитных полос, не допускать засорения и загрязнения территории водоохранных зон водных объектов общего пользования;

- соблюдать правила охоты и рыболовства, действующие на территории Челябинской области;

- принимать меры по оказанию помощи терпящим бедствие на воде.

Среди запретов при использовании водных объектов общего пользования и береговой линии горожане Миасского городского округа не имеют права:

- осуществлять забор воды из поверхностного водного объекта либо на его отдельном участке для осуществления хозяйственной и иной деятельности, а также использовать водоемы в бытовых целях в случае, если качество воды в водоеме не соответствует установленным нормативам;

- купать и выводить на водопой домашних животных на территориях пляжей;

- сбрасывать загрязненные сточные воды в водные объекты общего пользования;

- нарушать правила любительского и спортивного рыболовства в Челябинской области;

- строить запруды;
- устраивать мойку транспортных средств;
- выходить на лед и перемещаться по нему, кроме специально отведенных мест для массового подледного лова и мест массовых занятий спортом;
- осуществлять меры по борьбе с вредителями и болезнями растений.

А в пределах прибрежных защитных полос запрещается распашка земель и выпас сельскохозяйственных животных и организация для них летних ванн.

В связи с этими ограничениями встает вопрос о хозяйственной деятельности жителей, которые исторически на протяжении почти 2,5 веков живут в пределах береговой линии и прибрежной зоны городского пруда. В своем подсобном хозяйстве они держат водоплавающих птиц, используют воду для полива огородных растений и т.п.

В связи с принятием законов «О приватизации» [5] и «О приватизации государственного и муниципального имущества» [6] многие из горожан оформили право собственности не только на жилище, но и на земельный участок, прямо выходящий к водному объекту (к городскому пруду). Хотя в п.2 ст.3 закона «О приватизации государственного и муниципального имущества» дается прямое указание на исключение природных ресурсов из отношений при отчуждении имущества.

С одной стороны, пруд является водным объектом, но с другой он не обозначается законодателем как природный объект, а лишь как искусственный водный объект. Вследствие неоднозначного толкования нормы права, произошли трудно исправимые ошибки правоприменения законодательства о приватизации муниципального имущества и правоприменения водного законодательства.

На основании действующих нормативно-правовых актов была проведена проверка границ водных объектов, выявлены лица, в собственности которых оказалась береговая линия городского пруда. В результате проверки собственников этих земельных участков признали нарушителями водного законодательства и выставили им штрафные санкции на основании ст. 7.6. Кодекса об административных правонарушениях [7] за самовольное занятие водного объекта или пользование им с нарушением установленных условий.

При этом было указано, что данные собственники должны заключить договор аренды с муниципальными органами власти, чтобы и далее осуществлять хозяйственную деятельность на территории береговой линии городского пруда. Возникла спорная ситуация в отношении собственника земельного участка – береговой линии. С одной стороны, у жителей есть правоустанавливающий документ о собственности на земельные участки, входящие в береговую линию городского пруда. Они не признаны недействительными. С другой стороны, согласно действующему законодательству данные участки могут находиться лишь в собственности муниципального образования. А также отсутствуют какие-либо предписания о переоформлении свидетельств о праве собственности в связи с уменьшением территориальных границ земельных участков, отведенных под жилище (частное домовладение). Горожанам не было сделано предложение о заключении договора о водопользовании, хотя водное законодательство при урегулировании водных отношений использует именно такое название договора на пользование водным объектом; не были определены частные водные сервитуты.

Согласно действующего законодательства, по договору водопользования одна сторона – исполнительный орган государственной власти или орган местного самоуправления обязуется предоставить другой стороне – водопользователю водный объект или его часть в пользование за плату (п.1 ст.12 ВК РФ). К данному договору водопользования применимы также положения об аренде, предусмотренные Гражданским кодексом Российской Федерации [8]. Договор водопользования должен содержать сведения о водном объекте и обязательное описание местоположения береговой линии (границы водного объекта), его части, в пределах которых предполагается осуществлять водопользование. Течение срока действия договора водопользования начинается с момента его государственной регистрации в государственном водном реестре и не может составлять более двадцати лет.

Очевидно, что жители города Миасса, оформившие в собственность земельные участки, входящие в пределы береговой линии и прибрежную береговую полосу, понесли ответственность за нарушение законодательства местными органами власти, которые невнимательно отнеслись к определению объекта имущества, подлежащего приватизации.

В соответствии Федеральным законом «Об охране окружающей среды» указанные горожане совершили экологическое правонарушение, которое представляет собой противоправное, виновное деяние (действие или бездействие), совершаемое право- и дееспособным субъектом, причиняющее экологический вред или несущее угрозу причинения либо нарушающее права и законные интересы

субъектов экологического права. В связи с этими положениями жители понесли административную ответственность (ст.75 Федерального закона «Об охране окружающей среды» [9]). Такое правонарушение можно охарактеризовать как административный экологический проступок, совершенный гражданином, нарушившим правила природопользования по неосторожности, т.е. без вины, и наказуемый административными органами.

Во избежание подобных ошибок в будущем при передаче муниципального имущества в собственность физического лица предлагается дополнить п.2 ст.3 закона «О приватизации государственного и муниципального имущества» после слов: «Действие настоящего Федерального закона не распространяется на отношения, возникающие при отчуждении: 2) природных ресурсов» словами: «в том числе природных и искусственных водных объектов».

При исследовании право пользования водными объектами обнаружилась еще одна актуальная проблема. При установлении границ водного объекта по нормальному подпорному уровню воды в сроки, указываемые исполнительными органами государственной власти, подпорный уровень воды может изменяться, т.к. объем воды в водном объекте зависит как от климатических изменений, так и от хозяйственной деятельности человека. Понятно, что система наблюдений, оценки и прогноза изменений состояния водных объектов, реализуется в рамках государственного мониторинга водных объектов. Однако возникает вопрос о правдоподобности представляемых сведений о территориальных границах береговой линии при заключении договора водопользования.

Городской пруд Миасса менял свой облик не единожды в результате добычи золота. Сегодня нормальный подпорный уровень воды достиг заборов домовладений граждан, проживающих на его берегах. А завтра после выравнивания дна, когда песчаные острова пруда будут убраны, вода отойдет от жилищ, в результате чего опять изменятся границы береговой линии. Думается, что органам исполнительной власти на местах совместно с органами государственной власти субъектов федерации необходимо разработать проект договора водопользования, учитывающий изменение границ береговой линии водных объектов.

Таким образом, необходимо дальнейшее совершенствование не только водного законодательства Российской Федерации, но и приведение в соответствие терминологии о водных ресурсах во всех нормативно-правовых актах Российской Федерации.

Список источников

1. Водный кодекс Российской Федерации от 03.06.2006 г. № 74-ФЗ // Справочно-правовая система «КонсультантПлюс».
2. Конституция Российской Федерации (принята всенародным голосованием 12.12.1993 г. с изменениями, одобренными в ходе общероссийского голосования 01.07.2020 г.) // Справочно-правовая система «КонсультантПлюс».
3. Закон Челябинской области от 28.08.2008 г. № 292-ЗО «О регулировании водных отношений в Челябинской области» // Справочно-правовая система «КонсультантПлюс».
4. Решение Собрания депутатов Миасского городского округа Челябинской области от 25.04.2008 г. № 17 «Об утверждении Правил использования водных объектов общего пользования для личных и бытовых нужд на территории Миасского городского округа» (вместе с «Правилами использования водных объектов общего пользования для личных и бытовых нужд на территории Миасского городского округа») // Справочно-правовая система «КонсультантПлюс».
5. Закон Российской Федерации от 04.07.1991 г. № 1541-1 «О приватизации жилищного фонда в Российской Федерации» // Справочно-правовая система «КонсультантПлюс».
6. Федеральный закон от 21.12.2001 г. № 178-ФЗ «О приватизации государственного и муниципального имущества» // Справочно-правовая система «КонсультантПлюс».
7. Кодекс Российской Федерации об административных правонарушениях от 30.12.2001 г. №195-ФЗ // Справочно-правовая система «КонсультантПлюс».
8. Гражданский кодекс Российской Федерации (часть вторая) от 26.01.1996 г. № 14-ФЗ // Справочно-правовая система «КонсультантПлюс».
9. Федеральный закон от 10.01.2002 г. № 7-ФЗ «Об охране окружающей среды» // Справочно-правовая система «КонсультантПлюс».

РАЗДЕЛ 3. МУНИЦИПАЛЬНЫЕ ОБРАЗОВАНИЯ: ИСТОРИКО-КУЛЬТУРНЫЕ И СОЦИАЛЬНО ПСИХОЛОГИЧЕСКИЕ АСПЕКТЫ

УДК 316.324.8

ИНФОРМАЦИОННОЕ ОБЩЕСТВО

Адрианов А.Е. студент ММФ ЮУрГУ (НИУ)

(Научный руководитель – Садриева Ф.Н., к.филос.н. доцент кафедры СГиПД ФЭУП ЮУрГУ (НИУ))

В статье рассматриваются существующие подходы к трактовке понятия «информационное общество», задачи и шаги достижения информационного общества в России.

Ключевые слова: *информационное общество, Интернет, цифровые технологии, информационные потоки, информационная политика.*

Естественным следствием и объективным результатом научно-технического прогресса и процесса глобализации в экономической, политической, социальной, духовной сферах жизни современного общества явилось создание глобального информационного пространства. Осмысление информационного общества как сложнейшего социального объекта требует принципиально нового методологического подхода. Вместе с тем пока еще не существует единого теоретико-методологического подхода к определению данного понятия и его сущности.

Действительно, современное информационное общество характеризуется разнообразием происходящих в нем изменений. Эти изменения выражены в быстром росте информационно-коммуникационных технологий; компьютеризации в сферах производства и потребления; широком внедрении цифровых технологий, волоконно-оптической и спутниковой связи в жизнедеятельность общества; глобальном доступе к Интернету, практическом освоении космического пространства для передачи информации; возрастании скорости передачи информации; многократном увеличении объемов и разнообразия информационных потоков.

В западной социологии информационное общество понимается как социологическая и футурологическая концепция, полагающая главным фактором общественного развития производство и использование научно-технической и другой информации.

По мнению председателя Совета директоров Московского Института развития информационного общества Ю. Е. Хохлова, информационное общество является ступенью в развитии современной цивилизации. Данная ступень характеризуется увеличением роли информации и знаний в жизни общества, возрастанием доли информационно-коммуникационных технологий, информационных продуктов и услуг в валовом внутреннем продукте и созданием глобальной информационной инфраструктуры, обеспечивающей информационное взаимодействие людей, их доступ к информации и удовлетворение социальных и личностных потребностей. При этом в качестве основной отличительной особенности информационного общества Ю.Е. Хохлов выделяет широкомасштабное использование информационно-коммуникационных технологий во всех сферах деятельности (в науке, промышленности, сельском хозяйстве, здравоохранении, образовании, культуре, а также повседневной жизни), которые позволяют обрабатывать информацию несоизмеримо быстрее и эффективнее, чем раньше, в индустриальном или аграрном обществах [1].

Т.В. Ершова, член экспертно-консультативной группы Совета при Президенте Российской Федерации по развитию информационного общества в Российской Федерации, обобщая существующие подходы к трактовке понятия информационного общества, считает, что в настоящее время под таковым понимается:

- ✓ общество нового типа, формирующееся в результате новой глобальной социальной революции, порожденной взрывным развитием и конвергенцией информационных и коммуникационных технологий;
- ✓ общество знания, т.е. общество, в котором главным условием благополучия каждого человека и каждого государства становится знание, полученное благодаря беспрепятственному доступу к информации и умению работать с ней;
- ✓ глобальное общество, в котором обмен информацией не будет иметь ни временных, ни пространственных, ни политических границ; которое, с одной стороны, способствует

взаимопроникновению культур, а с другой — открывает каждому сообществу новые возможности для самоидентификации [2].

Становление и развитие информационного общества в Российской Федерации обусловлено целым рядом обстоятельств. Во-первых, объективными причинами развития глобального информационного общества. Россия, как активный и значимый участник мировой геополитической системы, попросту не может быть вне информационных процессов, происходящих в этой системе. Во-вторых, постоянно растущим общественным интересом к доступу и обладанию различными информационными ресурсами. Известен колоссальный всплеск интереса российского социума после падения «железного информационного занавеса» в эпоху перестройки и первые постперестроечные годы к открывшимся информационным потокам, ажиотаж этот не утихает и по сей день. В-третьих, демократическими переменами, произошедшими в государстве в 1991 г., которые обусловили гарантию свобод на производство, распространение и потребление информации, что повлекло за собой легитимность изготовления и пользования самыми разнообразными информационными потоками и технологиями. Вместе с вышперечисленным, современное Российское Государство также стремится к использованию информационного пространства для собственных интересов, одновременно с этим настаивая на независимости российского информационного поля от иностранных вмешательств. Одним из знаковых факторов, заявляющих претензии государства на управление процессами формирования информационного общества, стало обнародование Стратегии развития информационного общества в России, в которой сформулированы цели, задачи и принципы развития информационного общества в Российской Федерации. Целью формирования и развития информационного общества в Российской Федерации является повышение качества жизни граждан, обеспечение конкурентоспособности России, развитие экономической, социально-политической, культурной и духовной сфер жизни общества, совершенствование системы государственного управления на основе использования информационных и телекоммуникационных технологий. К числу основных задач, требующих решения для достижения поставленной цели, относятся:

- формирование современной информационной и телекоммуникационной инфраструктуры, предоставление на ее основе качественных услуг и обеспечение высокого уровня доступности для населения информации и технологий;
- повышение качества образования, медицинского обслуживания, социальной защиты населения на основе развития и использования информационных и телекоммуникационных технологий;
- совершенствование системы государственных гарантий конституционных прав человека и гражданина в информационной сфере;
- развитие экономики Российской Федерации на основе использования информационных и телекоммуникационных технологий;
- повышение эффективности государственного управления и местного самоуправления, взаимодействия гражданского общества и бизнеса с органами государственной власти, качества и оперативности предоставления государственных услуг;
- развитие науки, технологий и техники, подготовка квалифицированных кадров в сфере информационных и телекоммуникационных технологий;
- сохранение культуры многонационального народа Российской Федерации, укрепление нравственных и патриотических ценностей в общественном сознании, развитие системы культурного и гуманитарного просвещения;
- противодействие угрозам использования информационных и телекоммуникационных технологий для нанесения ущерба национальным интересам России. Для решения поставленных задач государство совершает следующие шаги:
 - разрабатывает основные мероприятия по развитию информационного общества, создает условия для их выполнения во взаимодействии с бизнесом и гражданским обществом;
 - определяет контрольные значения показателей развития информационного общества в Российской Федерации;
 - обеспечивает развитие законодательства и совершенствование правоприменительной практики в области использования информационных и телекоммуникационных технологий;
 - создает благоприятные условия для интенсивного развития науки, образования и культуры, создания и внедрения в производство наукоемких информационных и телекоммуникационных технологий;

- обеспечивает повышение качества и оперативности предоставления государственных услуг гражданам и организациям на основе использования информационных и телекоммуникационных технологий;

- создает условия для равного доступа граждан к информации;
- использует возможности информационных и телекоммуникационных технологий для укрепления обороноспособности страны и безопасности государства [3].

Государство при этом стремится не только декларировать основные направления формирования информационного общества в России, но и критически анализировать стадии и проблемы этого формирования, что означает, помимо прочего, заинтересованность государственной российской власти в создании национального информационного общества.

В то же время уровень развития российской информационной инфраструктуры, использования информационно-коммуникационных технологий в общественном производстве и государственном управлении не в полной мере соответствует задачам диверсификации экономики, повышения конкурентоспособности страны, благосостояния и качества жизни граждан, укрепления обороноспособности и безопасности, а также существенно уступает развитым странам мира. Сохраняется неравенство в доступе к информации и информационно-коммуникационным технологиям различных групп населения и регионов, которое все более превращается в фактор, тормозящий социально-экономическое развитие общества. Практически отсутствует производство конкурентоспособной продукции микроэлектронной промышленности, телекоммуникационного оборудования и средств вычислительной техники, в результате чего зависимость развития российской информационной инфраструктуры от поставок зарубежных информационно-коммуникационных технологий значительно превышает критический уровень.

Система образования и науки не может в необходимом объеме обеспечить качественное воспроизводство трудовых ресурсов, требуемое для повышения конкурентоспособности страны в условиях постиндустриального развития. Медленно реализуются работы по использованию информационно-коммуникационных технологий для сохранения культурного наследия. Сложившаяся к настоящему времени система обеспечения информационной безопасности страны в недостаточной мере способна противостоять современным угрозам, связанным с использованием возможностей информационно-коммуникационных технологий в террористических и других преступных целях. Слабо налажена координация деятельности государственных органов и негосударственных организаций в области обеспечения безопасности информационных и коммуникационных систем, используемых на ключевых объектах инфраструктуры страны. Значительные усилия, предпринимаемые государственными органами по созданию условий для интенсификации постиндустриального развития общества, недостаточно скоординированы, слабо используется потенциал бизнеса и гражданского общества.

Пути реализации потенциала информационного общества видятся государственными структурами каждой из стран по-разному. Этому есть свои причины. Любое суверенное государство самостоятельно определяет стратегию своего развития в целом и политику развития отдельных сфер деятельности. При этом оно исходит, прежде всего, из необходимости реализации национальных интересов и целей.

Таким образом, процесс формирования информационного общества в России в условиях становления новой российской государственности, реформирования экономики, перехода от информационной закрытости к презумпции открытости информации сам по себе достаточно сложен. Очевидно, что Россия находится только в начале пути в информационное общество и отстает от промышленно развитых стран мира. Этим и определяется одна из главных особенностей построения информационного общества в России. Тем не менее, поступательность данного процесса очевидна. Стратегия развития информационного общества в России увязывается с декларируемой государственной информационной политикой.

Список источников

1. См.: Хохлов Ю.Е. Стимулы и барьеры на пути реализации Стратегии развития информационного общества в России // Информационное общество.2008. Вып. 1-2. С. 37-45.

2. См.: Ершова Т.В. Концептуальные вопросы перехода к информационному обществу XXI века, <http://www.rfbr.ru/default>.

УДК 94(47)

ВЛИЯНИЕ ВИЗАНТИИ НА РАЗВИТИЕ РУССКОЙ КУЛЬТУРЫ

*Буяков С.С., студент ЭТФ ЮУрГУ (НИУ)
Ситниченко К.Е. к.к., доцент кафедры СГуПД ФЭУП ЮУрГУ (НИУ)*

В данной статье описывается становление Византии как государства, взаимоотношения Византии, с другими государствами включая Русь, культура Византии, последствия падения Византии и как это повлияло на Русь, в частности.

Ключевые слова: *культура, Византийская империя, Русь, культурное взаимодействие, православие.*

Как многие люди знают, Русь, по мере своего развития, впитывала в себя элементы культур совершенно разных народов, таких как монголы, татары, французы и многие другие. И пусть многие из них были не с самыми добрыми намерениями, тем не менее, это все-же вклад в нашу историю. Однако сразу хотим обратить особое внимание на то, как на историю нашей страны повлияла Византийская империя. А ведь влияние Византии, по нашему субъективному мнению, было очень велико. Начиная как постоянно воюющие друг с другом государства и заканчивая принятием той веры, которую исповедовали византийцы, т.е. русичи и греки становились единоверцами.

Тема влияния Византии на нашу родину очень интересна, ведь многие историки и культурологи даже сейчас очень заинтересованы данной темой, а не утихающие споры о некоторых вещах, произошедших в истории, не утихают до сих пор, например, к какой же культуре принадлежат всем известные славянские просветители Кирилл и Мефодий: греки они или болгары? Существует множество подобных вопросов и далеко не на все из них можно сейчас ответить, но именно поэтому эти вопросы так интересны. Так как именно Византийская империя повлияла на нашу Родину и какими были последствия этих межгосударственных взаимоотношений? В попытке ответить на данный вопрос, попробуем обобщить известную на нашем уровне информацию об этих связях, апеллируя доступными источниками.

Говоря о влиянии Византийской империи на Русь, нельзя обойтись без упоминания культуры самой Византии. Как ни странно, по нашему мнению, у данного государства нет ни года основания (оно условно), ни человека, который ее основал (принято считать, что Константин Великий, но это спорный, по моему мнению, вопрос). Это объясняется тем, что фактически Византия – это бывший Древний Рим, вернее его часть, оставшаяся после развала и развивавшаяся по своему собственному пути. С другой стороны, сами византийцы все ещё считали себя римлянами, чем и объясняли перенятою от Рима христианскую веру. Всем известно, что культура Византии была построена на синтезе античного наследия и христианства, сам процесс становления собственно византийской культуры можно отнести к IV веку как времени условного оформления собственно самой империи. Визитной карточкой византийской культуры были замечательные храмы, которые находились на всей территории империи и славились изысканными формами и красками фресок, икон и декоративной мозаики, но многие из них, к превеликому сожалению, не сохранились до нашего времени. Также мировую признательность имели и произведения ювелирного искусства, техники изготовления тончайших тканей и другие предметы культуры. Культурной жемчужиной являлась столица Византийской империи – Константинополь, с главным его архитектурным шедевром – Софийским собором, являвшимся центром всей православной церкви и тем архитектурным шедевром, который поражал приезжающих в Царьград. Если говорить о тех типах храмов, которые строились византийцами, то нельзя не отметить особую любовь архитекторов к такой форме как «Укороченная базилика». Именно в данном стиле и был построен собор Святой Софии. Свообразием византийского иконописания становится поясная икона, где иконописец старался сосредоточить внимание на лице святого, не прописывая мелкие детали и делая фоны в виде однотонной покрытой золотом плоскости.

Именно подобные богатства вызывали зависть у соседей и кочевых народов, например, печенегов или турок-сельджуков. Последние, к слову, к XI веку завоевали большую часть территорий

империи в Малой Азии. К сожалению, и сам Константинополь в том виде, в котором он был во благословенные времена империи, не дожил до наших дней и был сожжен во время Четвертого крестового похода, а сама Византия развалилась на три государства: Никейская империя, Трапезундская империя и Эпирское царство. Впоследствии город стал столицей Латинской империи, образованной крестоносцами. И даже несмотря на то, что трем государствам удалось вновь объединиться и отвоевать Царьград, Византия не смогла восстановить свой имперский блеск и, как следствие, в результате множества войн за короткий промежуток времени пала под ударами нового врага – Османской империи.

Связь Руси и Византии обусловлена наличием морской границы между ними – Черного моря. В летописях упоминаются несколько набегов, совершенных русскими князьями на границы империи. Те, кто интересуется историей Руси, знают, что первым и единственным из русских князей, который смог все-таки пробить оборону Царьграда был Олег Вещий. У Царьграда было много врагов, но ненавидели они больше всего Хазарский Каганат. Его уничтожение не только поспособствовало признанию Руси Византией, но и открыло новые возможности в торговле, а также, как следствие, способствовало как культурному обмену, так и религиозному влиянию. Христианские миссионеры, посланные Византией на Русь, достаточно успешно распространяли новую для русичей религию, не отторгавшую традиционные славянские культы. Из-за этого, еще до официального принятия православия, на Руси появилось множество людей, добровольно принявших христианство византийского обряда. Примером может служить не только княгиня Ольга, первая из русских представительниц правящей верхушки, принявших христианство, но и свидетельство летописца Нестора о церквях на Киевских землях [2. С.62]. А в 988 году и князь Владимир, внук княгини Ольги, принял решение о полноценном крещении Руси. Как отмечает К.Е. Ситниченко, через Православие формировалось своеобразие русской культуры, и именно Православие определило тип российской государственности, а понятие «Святая Русь» ассоциировалось как отличительная особенность своего, истинно русского, земного естества [3. С.10].

Тем не менее, несмотря на довольно широкое распространение Православия, еще долгое время на Руси оставались язычники, отказывающиеся принимать чуждую им веру. Многие из них были впоследствии казнены [4]. Принятие новой веры ознаменовало возвышение Руси в культурном плане и еще больше улучшило отношение между Византией и Русью, а также и со странами Европы. Большинство традиций, которые сейчас посчитали бы варварскими, были отброшены и лишь несколько традиций сохранились до сих пор (широкая масленица, рождественские гадания, празднование «зеленых святок (дня Ивана Купалы)). Вслед за принятием Православия успешно шел культурный обмен между Русью и Византийской империей. На Русь прибывали жители Византийской империи, решившиеся осесть на русских землях и наоборот, многие русские люди изъявляли желание переехать в Византию [1]. Но не всегда византийцы, переехавшие жить на русские земли, радовались условиям жизни в богатой Руси. Разница в культуре, развитии и особенно в климате вызывали у них раздражение и желание вернуться на свою теплую родину. Русские же паломники были вне себя от восторга, когда описывали Константинополь. Огромный красивый город с большим количеством красивых и изящных мест вызывал чувство комфорта у наших соотечественников. В нашу страну отправлялись священники из империи, и назначавшийся глава русской церкви – митрополит, а также купцы, ростовщики, строители, мастера ювелирного искусства, иконописцы и т.д. Уже упомянутые выше Кирилл и Мефодий, также привнесли на Русь письмо, из-за чего в католической церкви их даже сочли еретиками и хотели сжечь (католики признавали трехязычное письмо: греческое, еврейское и латынь, на которых можно было писать богослужебные книги). В скором времени после Крещения, русы уже сами могли возводить церкви, не уступающие в своей красоте византийским и отличающиеся своей архитектурой. После падения Византии, многие произведения византийского искусства и письма, были вывезены на Русь, а сама Россия становится центром мирового Православия.

Благодаря Византии развитие культуры России пошло в сторону от варварства и набегов к цивилизованности и обогащению духовной жизни русского общества. Если бы в своё время князь Владимир не крестил Русь, возможно государственность пошла бы по иному пути, у нас отсутствовало бы понятная нам сейчас письменность, сама Русь не стала бы центром Православия и не существовало бы многих тех великолепных церквей в нашей стране, которые являются национальной гордостью нашего государства и занесены в ЮНЕСКО. Неизвестно как развивалась бы экономика на тех просторах, на которых распространялась русская государственность. Ведь для развития экономики необходимо не только смекалка и русское «авось», но и знания, передаваемые из поколения в поколение в письменной форме и устном порядке. Конечно выдвигаемые тезисы

противоречивы, но в начале статьи было указано, что предлагается одна из возможных точек зрения на разрешение данного вопроса. Известно только одно: Византия оказала огромное влияние на развитие нашей страны.

Список источников

1. Книга Паломник – Сказание мест святых во Цареграде Антония архиепископа Новгородского в 1200 году, под ред. Х. М. Лопарева, – «Православный Палестинский сборник», т. XVII, вып. 3. СПб., 1899. – Режим доступа: по подписке. – URL: https://azbyka.ru/otechnik/Pavel_Savvaitov/kniga-palomnik/ (дата обращения: 12.03.2021)
2. Повесть временных лет, Москва: Директ-Медиа, 2016. – 329 с. – (Хрестоматия по школьной литературе 5–9 класс). – Режим доступа: по подписке. – URL: <https://biblioclub.ru/index.php?page=book&id=442953> (дата обращения: 12.03.2021)
3. Ситниченко К.Е. Автореферат диссертации на соискание ученой степени кандидата культурологии «Русское Зарубежье «первой волны»: феномен культурной диаспоры в аспекте самоидентификации». – Екатеринбург, 2008. – 15 с.
4. Фроянов И. Я. Древняя Русь: Древняя Русь IX—XIII веков. Народные движения. Княжеская и вечевая власть. М.: Русский издательский центр, 2012. – 1088с. – Режим доступа: по подписке. – URL: <http://www.a-nevsky.ru/library/drevnaya-rus-ix-xiii-vekov10.html> (дата обращения: 12. 03. 2021)

УДК 316 ”21”

СОЦИОЛОГИЯ В XXI ВЕКЕ.

*Воронкова А.С., студентка ММФ ЮУрГУ (НИУ)
Садриева Ф.Н. к.филос.н., доцент кафедры СГуПД ФЭУП ЮУрГУ (НИУ)*

В статье рассматривается развитие социологии в XXI веке. Анализируются новые подходы в понимании общества.

Ключевые слова: модернизм, постмодернизм, симулякры, потребительское общество

Социальные изменения конца XX – начала XXI века столь значительны, что они не могут быть объяснены традиционными методами классической социологии. В 1986 г. английский социолог Энтони Гидденс выступая перед американской социологической общественностью с докладом «Девять тезисов о будущем социологии», поставил вопрос об общетеоретическом кризисе социологии и о необходимости создания такой социальной теории, которая через «систематическое переустройство» могла бы адекватно отражать быстро меняющиеся тенденции современного мира.

Основания для утверждения, следующие:

- 1) осмысление быстроменяющегося социального мира не всегда осуществляется своевременно, при этом социологи осознают недостаток современных методов исследования;
- 2) появилось огромное количество теорий социологического анализа и подходов к нему, что считается признаком кризиса в научной дисциплине[1].

Сегодня социологическая наука признана мультипарадигмальной, никто не пытается построить универсальную теорию, претендующую на роль единственного инструмента познания общества. Все социологические теории и парадигмы имеют определенную ценность в осмыслении или объяснении каких-либо сторон социальной реальности и находятся в отношении взаимодополняемости. Продолжается поиск новых парадигм. Обращаясь к наследию Р. Мертон и Т. Парсонса, одни ученые разрабатывают концепцию неофункционализма. Другая группа ученых занимается, например, синтезом символического интеракционизма с общей теорией систем. Синтетические теории широко распространены в социологии последних десятилетий. Среди новых подходов в социологии интересными являются постмодернистские теории. Пока не сложилось общепринятого представления о том, что же есть постмодерн. Появились ряд ученых, которые проявили незаурядное социологическое воображение, что позволило бы углубить представление о новых социальных тенденциях. Наиболее известными теоретиками постмодернистского направления являются польско-

американский ученый Зигмунд Бауман (р. 1925), французские социологи Жан Бодрийяр (1929–2007) и Жан-Франсуа Лиотар (1924– 1998).

Теоретики постмодерна считают, что в современном обществе увеличиваются элементы неопределенности, нарастают проявления, связанные со случайностью, многовариантностью, альтернативностью. Жизнь человека становится динамичнее, а будущее менее предсказуемо, при этом деятельность все более подвержена всевозможным рискам. По мнению З. Баумана, меняется ментальность в сторону "краткосрочности", когда размывается мораль и другие виды нормативности; когда постоянную и привычную работу сменяет труд, по временным контрактам в новых для индивида сферах, а супружеские союзы уже изначально предполагают свою непрочность. Исследователи постмодерна считают, что столь кардинально изменившееся общество необходимо изучать с помощью специфической методологии.

Во-первых, время социальной нестабильности, неопределенности нуждается в других теориях. Этим объясняется отказ исследователей от попыток создать целостные теории в духе К. Маркса или Т. Парсонса, претендующие на объяснение всех сколько-нибудь значимых социальных процессов и явлений.

Во-вторых, в условиях неопределенности, аморфности бытия поведение человека теряет былой рациональный смысл, следовательно, для того, чтобы отразить нарастание иррациональных начал, в социологии допустимо использование иррациональных понятий, образов, мифов, нарратива, афоризмов, стихов и даже анекдотов. Но поскольку вариантов описания, отображения социальных явлений может быть сколь угодно много, то социология превращается в искусство интерпретации.

В-третьих, по мнению постмодернистов, «общество есть языковая связь». Деятельность социолога – это своего рода «языковая игра». Недаром социология постмодерна находит опору в лингвистике, исследовании знаков и символов [2].

З. Бауман обосновал социологию постмодерна, предметом которой, по его мнению, является сложная непредсказуемая общественная система, существующая прежде всего в виде потребительского общества. Интегрирующим началом такого общества является не нормативное регулирование, не общая идея и даже не всевидящая власть. В обществе потребления людей объединяют гедонистические устремления, ориентированность на новый опыт, новые ощущения. Фактически люди превратились в искателей и коллекционеров чувственного опыта. В этих условиях самым ценным качеством личности становится гибкость, а прочность и постоянство – препятствием [3].

Ж. Бодрийяр также изучает потребительское общество, члены которого находятся под диктующим воздействием кода сигнификации, т.е. некоего общепринятого знака социального статуса, которому каждый должен соответствовать. При этом сам код контролируется средствами массовой информации и имеется возможность тотально им манипулировать. Эта возможность широко используется в насаждении так называемых симулякров, знаков и образов, отрывающихся по смыслу от конкретных объектов, к которым они изначально относились. В результате происходит повсеместная симуляция реальности [4]. Например, посетив Диснейленд, можно "побывать" на дне океана или в тропическом лесу. На эстраде при помощи манипуляций со звуком и голосом добиваются успеха исполнители, не имеющие таланта.

Как уже отмечалось, в теориях постмодерна используются не только научные методы постижения социальной реальности, но и такие средства, которые принадлежат искусству. На этом основании некоторые ученые считают, что постмодернистские теории не являются собственно социологическими.

Помимо теорий постмодернизма З. Баумана, Ж. Бодрийяра современный мир изучается в теории структуризации Э. Гидденса, в теории метатеоретизирования и макдональдизации Дж. Ритцера, в культуральной социологии Дж. Александера, теории социального поля (пространства), капитала, габитуса П. Бурдьё, теории социальных изменений и культурной травмы П. Штомпки, теории глобализации Р. Робертсона и др. Успешно работает Международное социологическое сообщество, собираясь раз в четыре года на всемирные конгрессы (XII – в Мадриде, 1990; XIII – в Билефельде, 1994; XIV – в Монреале, 1998; XV – в Брисбене, 2002; XVI – в Дурбане, 2006; XVII – в Гетеборге, 2010; XVIII – в Иокогаме, 2014) [5]. По материалам этих конгрессов можно отметить ряд тенденций в мировой социологии. Одной из них является снижение авторитета и влияния социологической науки. Социология теряет былую практическую востребованность в обществе, утрачивает значимость ее функция социальной инженерии. На волне этой тенденции происходит развитие постмодернистской социологии. Другая тенденция, отчетливо проявившая себя на последних

Всемирных социологических конгрессах, гласит о "полевении" социологии. Происходит переосмысление наследия марксизма. Социологи заговорили об объективной необходимости революционной ломки нынешнего глобального разделения труда, о социальной справедливости в планетарном масштабе. По мнению американского социолога Майкла Буравого, социология должна стать публичной наукой, т.е. наукой, не отстраненной от жизни общества, а участвующей активно в его преобразовании, прежде всего через воздействие на общественное сознание.

Также тенденцией социологии XXI можно считать рост интереса социологов к экосоциальным проблемам, увеличивается количество исследований так называемого посткабонного общества, т.е. такого общества, которое опирается на энергетику, основанную не на углеводородных источниках (не на нефти и газе), а на иных источниках, щающихся природный баланс. В этой связи высказываются предположения о формировании посткабонной социологии. Вместе с тем растет внимание социологов к турбулентности, к проблемам "Твиттера" ("щебетания" в Интернете) и т.п.

Выделяется еще одна тенденция, как рост методологического противостояния западных и незападных подходов в исследовании общества. Западные подходы представлены преимущественно в виде методологического индивидуализма, незападные подходы носят в большей степени холистский характер. Имеющееся противостояние показывает, что произошел серьезный сдвиг в сторону противоположную былому европоцентризму в социологии. Вполне вероятно, что в будущем не будет четко обозначенного географического центра социологической науки как средоточия авторитетных научных разработок [6].

Список источников

1. Социология : учебник для прикладного бакалавриата / О. Г. Бердюгина [и др.] ; ответственный редактор В. А. Глазырин. — 5-е изд., перераб. и доп. — Москва : Издательство Юрайт, 2019. с.74
2. З. Бауман: социология постмодерна. Социология. Учебное пособие для вузов. /С. А. Кравченко - М.: Издательство «Экзамен», 2002. С.493-499.
3. Ж.Бодрийяр: создание «антисоциальной» теории. Учебное пособие для вузов. /С. А. Кравченко - М.: Издательство «Экзамен», 2002. С.499 - 506.
4. Социология : учебник для прикладного бакалавриата / О. Г. Бердюгина [и др.] ; ответственный редактор В. А. Глазырин. — 5-е изд., перераб. и доп. — Москва : Издательство Юрайт, 2019. с.76
5. Зборовский Г.Е. О периодизации истории социологии // Журнал социологии и социальной антропологии 2003. Том VI. № 4. с.38.
6. Социология : учебник для прикладного бакалавриата / О. Г. Бердюгина [и др.] ; ответственный редактор В. А. Глазырин. — 5-е изд., перераб. и доп. — Москва : Издательство Юрайт, 2019. с.79-80.

УДК 629.33:62-59

МОДЕРНИЗАЦИЯ ТОРМОЗНОЙ СИСТЕМЫ ПРИЦЕПА ИЛИ ПОЛУПРИЦЕПА

Краснокутский А.В. студент ММФ ЮУрГУ (НИУ)

Краснокутский В.В., к.т.н., доцент кафедры «Автомобилестроение» ММФ ЮУрГУ (НИУ)

В статье рассматриваются проблемы устойчивости прямолинейного движения автопоездов. При которых водитель вынужден пользоваться тормозной системой. Предложен метод улучшения тормозной системы прицепа (полуприцепа).

Ключевые слова: автопоезд, прицеп, полуприцеп, тормозная система, устойчивость прямолинейного движения.

Причины ограничения скорости движения автопоездов заключается в том, что происходит ухудшение устойчивости прямолинейного движения автопоезда: занос отдельных осей, виляние прицепов (полуприцепов) в процессе движения.

При эксплуатации автопоездов возникают поперечные и горизонтальные колебания, которые часто наблюдаются при скорости движения более 50 км/ч на неровной опорной поверхности или волновой поверхности асфальта. Это приводит к вынужденному снижению скорости движения. Что можно наблюдать на асфальте в виде оставленных от шин прицепа или полуприцепа черных следов

прерывистого типа. Большие волны на дороге незаметны для легковых автомобилей т.к. длина волны может достигать 50 – 100 метров. Для автопоездов эта серьёзная проблема вызывающая недоумение у владельцев легкового автомобиля при замедлении потока движения наземного транспорта.

Колебания приводят к вынужденному снижению скорости, что в свою очередь, вызывает снижение производительности, недоиспользования потенциальных возможностей автопоезда, перерасход топлива, износ шин и тормозных колодок. В процессе движения автопоезда, влияние прицепов (полуприцепов) может вызывать дорожно-транспортное происшествие. Линия движения вливающего прицепа (полуприцепа) периодически отклоняется от основного направления движения и носит характер незатухающих колебаний. С увеличением скорости движения автопоезда размахи поперечных колебаний прицепа (полуприцепа) увеличиваются, достигая иногда размеров способных привести к авариям. Иногда в СМИ проходит информация, что водитель «Фуры» не справился с управлением. Очень часто это происходит от автоколебаний, которые были получены автопоезду от опорной поверхности.

Нормальный коридор движения не должен превышать ширину прицепа более чем на 6%. Для стандартных прицепов отклонения в плюс и минус 0,075м. (1;2)

Немаловажное значение с позиций устойчивости прямолинейного движения имеет и конструкция тягово-сцепного устройства, так большие зазоры между крюком и петлей дышла приводят к непрерывным толчкам, что негативно отражается на прямолинейности движения автопоезда в целом.

Большая часть перечисленных выше факторов носит случайный характер порой непредсказуемый, что существенно усложняет управление автопоездом. При колебаниях прицепа (полуприцепа) происходит отклонение направления силы тяги тягача от продольной оси прицепа (полуприцепа), что приводит к появлению боковой силы, способной отклонить автопоезд в целом от заданной линии движения. Серьезная проблема водителю автопоезда добавляется на спусках, когда прицеп или полуприцеп набегают на тягач.

Для устранения вышеперечисленных проблем, водитель пользуется тормозной системой. При нажатии на педаль тормоза затормаживает в начале прицеп или полуприцеп, только потом тягач. В противном случае будет на бегание прицепа на тягач. При легком нажатии на педаль тормоза «притормаживание» работает тормозная система прицепа. Тем самым прицеп удерживает тягач, все соединительные звенья «выбирают» зазоры. Устойчивость прямолинейного движения близится к идеальному. Напоминающая эффект выпущенной стрелы, у которой копьё тяжелая часть увлекает за собой стрелу, на конце которой оперенье выполняющее роль тормоза. Без оперенья-тормоза стрела ровно не полетит.

Однако неправильное использование тормозной системы прицепа приводит к его пожару от нагретых барабанов или дисков. Часто это происходит на затяжных спусках, что ежегодно случается по трассе М-5 Миасс-Сим.

Новое направление развития автомобилей на АО АЗ «Урал» в области выпуска гибридных, а затем и электроавтомобилей. Натолкнуло на новое техническое решение устранение колебаний и на беганий прицепа (полуприцепа) путем модернизации тормозной системы. На техническое решение в настоящее время оформляется «Информационный листок». Идея заключается в следующем – установить на задней оси прицепа или полуприцепа генератор рис.1.



Рис.1 Автопоезд с генератором и блоком аккумуляторных батарей.
1- блок аккумуляторных батарей; 2 - генератор

Генератор на задней оси прицепа или полуприцепа включается в работу при нажатии на педаль тормоза или определении электронной системы автопоезда виляний или набеганий прицепа (полуприцепа). Генератор преобразует механическую энергию в электрическую отправляя ее на зарядку блоков аккумуляторных батарей гибридного или электрического автомобиля. Тем самым производит торможение задней оси прицепа (полуприцепа) растягивая автопоезд. Одновременно происходит рекуперация энергии. Ранее эта энергия уходила на трение колодок о барабан которая преобразовывалась в тепловую энергию затем уходила в окружающую среду. Теперь энергия поступает на зарядку аккумуляторных батарей затем снова используется для движения автопоезда. Тема актуальна и интересна в дальнейшем получит развитие на кафедре «Автомобилестроения»

УДК 316.728+62-529

ЖИЗНЬ С РОБОТАМИ: МИФ ИЛИ РЕАЛЬНОСТЬ?

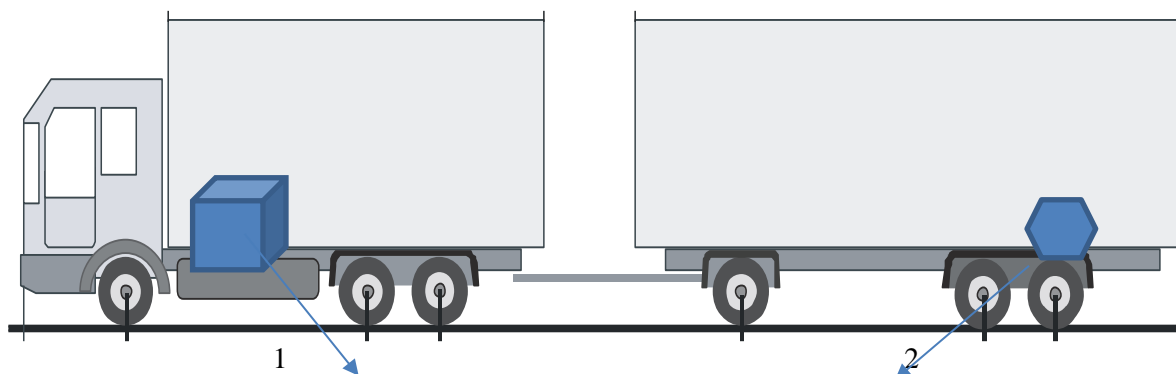
*Кушинова Е. А., студентка ЭТФ ЮУрГУ (НИУ), Ефарова Д. С., студентка ЭТФ ЮУрГУ (НИУ)
(Научный руководитель - Сиреканян В.В., к.филол.н., доцент кафедры СГиПД ФЭУП ЮУрГУ (НИУ))*

Данная статья раскрывает суть проблемы будущего: замена человеческого труда роботами. Сможет ли человек нормально существовать в данной среде, нужны ли нам они (роботы), не будет ли войны между машинами и людьми? Проведён опрос среди молодёжи: как они относятся к затронутой теме. Результаты приведены ниже. По материалу проведено исследование и сделаны выводы.

Ключевые слова: *робот, кобот, человек, будущее.*

Робот (от чеш. *robota*, подневольный труд) — это кибернетическая система, которая может выполнять операции, относящиеся к физической и умственной деятельности человека. Робот включает в себя программируемую систему управления, которая контролирует механическую конструкцию, а также связывает робота с внешней средой (оборудованием и пользователем).

Классификации роботов

- Промышленный робот-манипулятор.
- «Кобот» — новое поколение роботов с сило-моментными датчиками и техническим зрением, которые позволяют распознавать человека в окружающей производственной среде.
- Сервисный робот — это робот, выполняющий полезную работу для людей и оборудования, исключая промышленные задачи по автоматизации.

Сложно представить, что только не будут уметь роботы в ближайшие десятилетия. Уже созданы роботизированные мышцы, которые в 1000 раз сильнее человеческих и способны поднимать грузы в 50 раз больше собственного веса. Дальнейшее развитие роботов будет связано с открытием новых материалов и свойств, а также достижений компьютерной техники.

Программное обеспечение манипуляторов со временем увеличит возможности техники и сенсоров. Например, робот-манипулятор, захватывающий груз, сможет сообщить оператору точный вес или размер, а новые компьютерные технологии смогут обеспечить более сложные траектории. Будет повышена эффективность использования нейросетей за счет усложнения их архитектуры и снижения энергопотребления. Продолжится массовое внедрение облачных сервисов для машинного обучения, что расширит двигательные действия роботов.

Опираясь на изученный материал, а также прочитав статью доцента кафедры СГиПД Сиреканяна В.В. «Почему машинный перевод не в состоянии полностью заменить человека», посвященную машинному переводу, наше мнение разделилось: «за» роботов в будущем и «против».

Почему всё-таки роботы в будущем в основном заменят человека?

1. «Вместо того чтобы использовать компьютеры для получения свободы и возможность мыслить масштабно, для установления близких отношений, для реализации своей индивидуальности и творческого потенциала, молодые люди настолько жаждут указаний, что готовы передать эту ответственность ИИ в облаке» - Алан Кей, один из выдающихся разработчиков Xerox, Apple, стоявший у истоков создания современных персональных компьютеров.

2. Человек стал несамостоятельным и инфантильным, капризным, неспособным к выживанию в естественной среде.

3. Роботы всё больше будут использоваться в медицине. В некоторых областях они уже могут работать более эффективно, с большей точностью и меньшей вероятностью ошибки, чем доктора-люди. Значительная часть операций будет выполняться роботами, а первые микророботы начнут вести наблюдение за здоровьем людей внутри их тел.

4. Сегодняшние автомобили значительно поумнеют: сначала они будут лишь помогать водителям выполнять некоторые операции (сложная парковка, контроль за безопасностью, движение по шоссе), но потом они возьмут на себя весь процесс вождения.

5. Робот может выполнять работу гораздо больше, дольше и быстрее, чем человек, они дешевле, чем большинство рабочих.

6. У роботов не дрожат манипуляторы, в противовес человеческим рукам.

7. Роботы могут быть спроектированы для работы в чрезвычайно суровых условиях, например, в космосе, без воздуха, под водой, при пожаре и т.д.

8. Использование роботов в военных действиях исключает риск для большого числа людей и доказывает свою эффективность.

Почему машины «не победят» людей?

1. В первую очередь, машины «не победят» людей, потому что роботы не могут тонко чувствовать. Ни одна машина не сможет в полной мере эмоционально оценить состояние человека и найти к нему (человеку) подход. Например, учителя, который опирается на свой опыт работы, будет сложно заменить, так как очень тяжело найти подход к детям в разном эмоциональном состоянии. Робот не способен ничего чувствовать: ни радости, ни сострадания. Может быть, это и прописано в его алгоритме, но в нём нет ни капли искренности. Роботы не могут посочувствовать или поддержать человека так, как его могут поддержать друзья и близкие.

2. Во вторую очередь, если человек переложит всю свою работу на роботов, ему станет скучно, а это влечет появление новых интересов, таких как: чтение, рыбалка, прогулки. Вряд ли робот в достаточной мере сможет заменить человеку компаньона. Людям нужен азарт: кто не любит обыграть в карты своего соседа? А наловить больше рыбы, чем он? Попробуйте обыграть машину, в алгоритме которой прописана 1000 и 1 операция.

3. Роботы не умеют любить. Какая может сформироваться личность, которая «выросла по алгоритму»? Без любви, без заботы люди сами превратятся в роботов. А чтобы роботы продолжали свое существование, для них нужно дополнять и прописывать алгоритм дальше. А кто это будет делать, если у людей не будет хватать знаний, т.к. они будут знать только то, что им дала машина. Получится замкнутый круг, из которого не будет выхода.

4. Обратим внимание на алгоритм. Да, роботы именно запрограммированы, и любое изменение во внешнем мире будут давать сбои в работе. Роботам очень сложно отступить от программы, которая прописана в их «голове». А это значит, что любая внештатная ситуация приведёт робота в тупик. Даже на 100 внештатных случаев найдётся 101, который «выведет из колеи» всю работу. Роботы не умеют отступать от алгоритмов, шаг вправо, шаг влево для них подобно «расстрелу».

5. Роботы не способны на «творческую работу» в силу своей некомпетентности. Не будет ничего в сфере литературы, танцев, живописи и т.д. Всё будет сделано «как под копирку». Не может машина прочувствовать всё то, что переживает человек, потому что именно через душевное состояние «рождаются» шедевры.

6. У роботов нет интуиции, которой человек пользуется в обычной жизни. Они не умеют действовать «наобум». В их «голове» заложен чёткий план, которого они должны придерживаться.

7. И, наконец, роботы никогда не смогут заменить теплоту и заботу родителей. Человек будет «человеком», если он будет воспитываться в семье, с бабушками и дедушками. Только так он сможет реализовать в себе все нравственные качества. А без этих качеств он, увы, превратится в бездушную машину, хоть и с сердцем.

8. Есть также некоторые профессии, в которых просто невозможно представить роботов. Например, в управлении государством, в экономике и т.д.

Мы провели социальный опрос среди молодёжи, чтобы узнать: как нынешнее молодое поколение относится к теме роботов. Молодым людям предоставили вопросы, на которые было только два варианта ответа: «да» и «нет».

Перечень вопросов и результаты анкетирования:

1. Считаете ли вы, что в будущем роботы заменят труд человека? (47,7% - «Да»; 52,3% «Нет»)

Считаете ли вы, что в будущем роботы заменят труд человека?

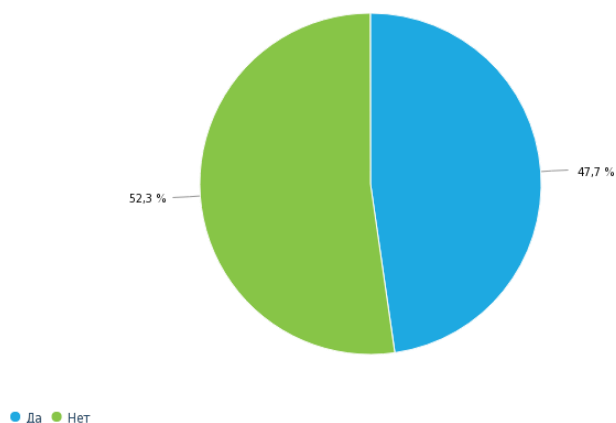

2. Как вы считаете: роботы полезны или нет? (93,2%-«Да»; 6,8% «Нет»)

Как вы считаете: роботы полезны или нет?

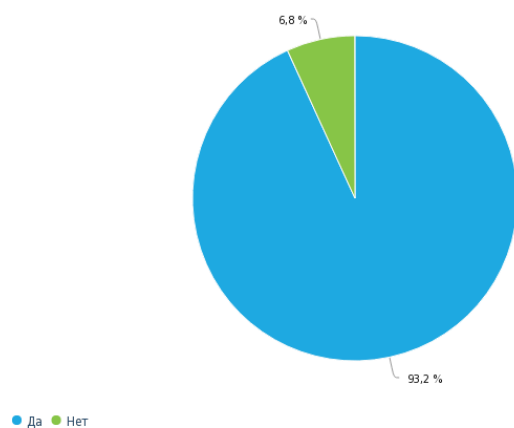

3. Вы сами «за» или «против» роботов? (79,5%-«Да»; 20,5% «Нет»)

Вы сами "за" или "против" роботов?

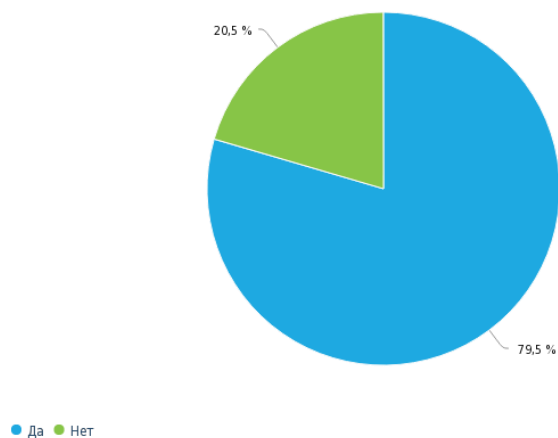

4. Смогут ли роботы заменить человека в общении и в таких профессиях, как учитель, психолог и т.д. (2,3%-«Да»; 97,7% «Нет»)

Смогут ли роботы заменить человека в общении и в таких профессиях, как учитель, психолог и т.д.?

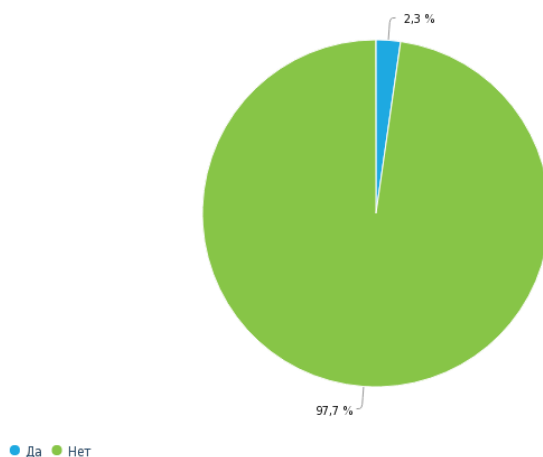

5. Сможет ли человек оставаться «человеком» при жизни и общении с роботом? (50%—«Да»; 50% «Нет»)

Сможет ли человек оставаться "человеком" при жизни и общении с роботом?

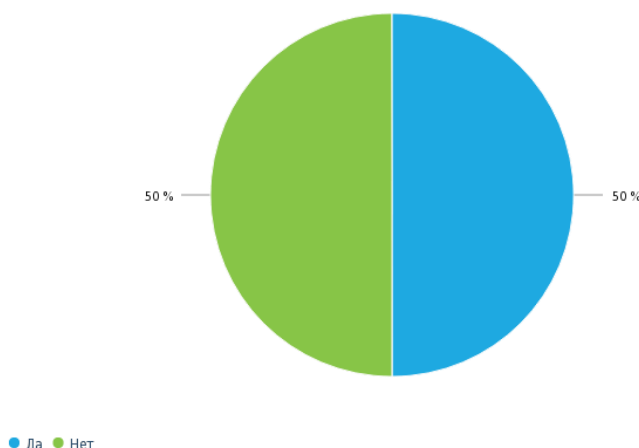

Таким образом, большинство опрошенных считают роботов полезными в будущем, но не согласны с тем, что они смогут заменить труд человека.

Заключение:

Подводя итоги, можно сделать вывод о том, что будущее с роботами имеет как положительные стороны, так и отрицательные. С одной стороны, очень здорово взвалить на плечи роботов всю грязную и ненужную работу, чтобы жить в своё удовольствие. С другой стороны, нельзя исключать такие проблемы, как: сбой в работе, некомпетентность в той или иной сфере деятельности, нехватка заложенной информации и т.д. Таким образом, очень сложно судить о том, чтобы труд человека полностью перешёл в руки машин. Да, манипуляторы смогут отлично проводить операции, водить машины, убирать дома и улицы, разносить газеты и т.д. Но они никогда не смогут заменить человеку общение, поспорить с ним, поиграть, проявляя азарт и т.д. Какими бы «навороченными» не были роботы в будущем, у них не будет главного - души. Кто знает, может быть, она не будет играть для человека такой важной роли, как сейчас, но мы не можем исключать того, что она всё же будет значить для людей хотя бы немного.

Список источников

1. https://ai-news.ru/2018/02/pochemu_roboty_ne_zamenyat_ludej_5_prichin.html
2. Сиреканян В.В., Гурьевской И.А. Машинный перевод, Миасс, Издательство: ИП Петров Александр Иванович, 2016, С. 32-37.

3. <https://factroom.co/%d0%bd%d0%b0%d1%83%d0%ba%d0%b0/15-%d0%b4%d0%be%d0%ba%d0%b0%d0%b7%d0%b0%d1%82%d0%b5%d0%bb%d1%8c%d1%81%d1%82%d0%b2-%d1%82%d0%be%d0%b3%d0%be-%d1%87%d1%82%d0%be-%d1%80%d0%be%d0%b1%d0%be%d1%82%d1%8b-%d1%81%d0%ba%d0%be%d1%80%d0%be/>
4. <https://viafuture-ru.turbopages.org/viafuture.ru/s/katalog-idej/zamena-lyudej-robotami>
5. <https://rb.ru/story/ai-vs-people/>
6. Сиреканян В.В., Будущее перевода с одного естественного языка на другой с помощью специальной компьютерной программы (системы голосового машинного перевода), Челябинск: Издательский центр ЮУрГУ, 2019.
7. <https://mentamore.com/robototexnika/avtomatizatsiya-rabochih-mest.html>
8. <https://www.vokrugsveta.ru/article/213429/>
9. Сиреканян В.В., Чирков А.С. Машинный перевод на языке жестов. достоинства машинного перевода с языка жестов: Социально-экономические, институционально-правовые и культурно-исторические компоненты развития муниципальных образований: сборник трудов XVI научно-практической конференции, 2020.

УДК 008

ЭЛИТАРНАЯ И МАССОВАЯ КУЛЬТУРА

Логуш А.А. студент ЭТФ ЮУрГУ (НИУ)

(Научный руководитель - Ситниченко К.Е. к.к., доцент кафедры СТиПД ФЭУП ЮУрГУ (НИУ))

Целью написания данной статьи служит желание разобраться в понятиях массовой и элитарной культуры, в их особенностях и значениях, а также как они сосуществуют и взаимодействуют.

Ключевые слова: *духовная жизнь, массовая культура, элитарная культура, «вторая природа», взаимодействие.*

Для начала попробуем дать определение слову «культура». Обратившись к социологу П.А. Сорокину, можно отметить, что он считал культуру «второй природой» [2. С.19], т.е. культура создана человеком, а не природой. Также и К.Е. Ситниченко [1, С.37], считает, что культура воплощена в свободном творчестве, основанном на содержательной составляющей самого бытия, что и отличает её от цивилизации, предполагающей утилитаризм, отсутствие личностных начал, бездуховность общества. Таким образом, культура – крайне обширное понятие, поэтому выделяют множественность её типов, проявлений, форм и разновидностей. В рамках темы этой статьи мы рассмотрим две её формы, а именно элитарную и массовую культуры, потому что они считаются одними из основных условий витальности современного общества.

Массовая культура предполагает, что её потребителем будут выступать все люди, даже невзирая на их страну проживания, нацию, место рождения, уровень бедности. В её условиях производится огромное количество культурной продукции каждый день. Появилась она относительно недавно, с приходом XX века, который ознаменовался появлением средств коммуникации для всех слоёв общества. Это дало возможность манипулировать людьми, управлять их психикой, добиваться того, чтобы у человека возникли нужные чувства и эмоции.

Массовая культура менее ценна в художественном плане, чем элитарная культура, ведь её продукты выходят в большой тираж и быстро теряют какую-либо значительность и актуальность, потому что нацелены на быстрое удовлетворение повседневных запросов людей. Музыка, кино, книги превращаются в товар конвейерного производства. Художественная форма проявления массовой культуры коммерциализируется, а это определяет развлекательный характер произведений, ведь самое важное — доход и окупаемость клипа, фильма или другого товара. Это сопровождается и пропагандой, целью которой является подавление в людях социальной активности и развития в них адаптации к нынешним условиям. Например, в рамках некоторых жанров искусства создаются простые «версии жизни», в которых зло сводится к моральным и психологическим факторам: «добро всегда побеждает зло». Испанский культуролог Хосе Ортега-и-Гассет считает, что «массовый человек», которым можно легко управлять – плод именно массовой культуры [3. С.15-16]. Она вызывает падение культуры в целом и снижает интеллектуальный уровень.

Массовая культура, как можно было понять, не учитывает потребности небольших социальных групп и тем самым обезличивает человека, лишая его не только субъективному самопереживанию

своей индивидуальности, но и самоосознанию себя в определенном мире, т.е. самоидентификации [1. С.29]. Конечно можно наблюдать проявление культурного многообразия в последнее время, но это всё ещё не улучшает ситуацию. Ведь каждый, отдельно взятый человек – это уже личность, и невозможно для всех создать универсальную культуру. Массовая культура хочет и стремится быть интересной для любого и донести определённую информацию до каждого человека.

Большинство людей порицают масс-культуру, критикуют её, но всё-таки всё равно продолжают потреблять её продукцию: смотрят сериалы, слушают поп-музыку, приобретают товары, может быть даже слишком излишние для них. Можно привести пример: никто не станет спорить, что «Кока-Кола» достаточно вредный напиток, но его всё равно покупают и пьют. Почему такое происходит? Потому что так ты будешь следовать трендам, поступать и делать так, как все это делают. Именно это доносит до людей массовая культура: «модно быть как все». Никто не хочет стать «белой вороной» для общества и потерять, например, общие интересы, связи, или, другими словами, просто «выпасть» из компании, группы или даже общества. Из-за этого массовый человек стремится к тому, что «модно».

Однако всё же стоит подчеркнуть и положительные стороны масс-культуры. Например, в современном мире, с технологиями коммуникации пришли и возможности. В любое время можно просматривать, читать, слушать произведения искусства с высокой художественной ценностью, а интернет подарил всем возможность быстро находить любую нужную информацию.

Элитарную культуру считают антиподом массовой. Она не пытается представить себя в простой форме и обывателю сложно понять смысл произведения искусства, поэтому она часто подвергается безосновательной критике. Потребителем и производителем элитарной культуры является элита. Под словом «элита» можно понимать определённую часть общества, которая в большей степени способна к деятельности духовной, а также ведёт себя по высоким эстетическим нормам. Исторически «элита» ассоциировалась с представителями высшего, привилегированного класса, она обладала исключительными знаниями, недоступными для «непосвящённых». В наше же время элита – сравнительно небольшое коллектив людей, способных влиять на процессы в обществе и формировать духовное ядро культуры. То есть, можно сказать, что элита – избранные, обладающие превосходством в творческом, интеллектуальном, эстетическом плане перед основной массой других людей.

Элитарная культура – это прежде всего эстетика, уникальность текстов и глубокий смысл. Она проявляет себя во всех сферах искусства. Самый яркий пример – классические музыкальные композиции, которыми нельзя насладиться в полной мере, не обладая музыкальной грамотностью. К авторам таких произведений относятся И.С. Бах, П.И. Чайковский и другие. Балет, совмещающий в себе и музыкальные произведения, и грацию движения тела, и актёрские эмоции, тоже считается искусством элитарным, ведь его эстетика для массового восприятия недоступна.

Элитарная культура, как противоположность массовой, через свои произведения воспитывает в личности эстетику и нравы, а также её преобразует. Человек, посещающий, например, оперный театр или читающий классическую литературу, накапливает свой интеллектуальный и творческий потенциал, учится думать и осмысливать происходящее.

Творцы произведений высокого искусства рассчитывают на малую часть общества, то есть на «элиты», а не на массового потребителя, и, следовательно, доход от их творений далеко не первоочередная цель. Стремление к новаторству, воплощение своих идей через их произведения и желание показать себя и есть те цели, которые ими движет. Но есть случаи, когда произведение автора приносило и признание, и существенный доход своему создателю.

Рассмотренные виды культур тесно взаимодействуют. Благодаря массовой культуре, больше людей получили возможность понять элитарную культуру, познать глубокие смыслы произведений высокого искусства. А ещё столетие назад понимание элитарной культуры давалось только по социальному происхождению и материальному состоянию. Таким образом, элитарная культура поддерживает уровень культуры в целом, когда как массовая обеспечивает элитарную материально. Стоит отметить и то, что массовая культура иногда даже заимствует у элитарной культуры сюжеты из её художественных произведений и адаптирует их для массового потребителя.

Итак, можно подвести некоторые итоги. Массовая культура – это простой способ заполнить досуг и снять напряжение с помощью, легко воспринимаемыми произведениями. Она хоть и обезличивает человека, но позволяет ему окунуться в мир иллюзий. Вместе с этим, она и позволяет манипулировать человеческой психикой и эксплуатировать их чувства. Элитарная культура сложна по своей природе и неподготовленный человек не сможет её понять в полной мере, и поэтому интересуются ею сравнительно малое количество людей, которые отличаются от всех остальных,

обладанием большого культурного кругозора и специальной подготовкой. Она обладает способностью формировать человека, готового к творческой деятельности, заставляет человека, думать, размышлять, чего не скажешь о культуре массовой. Тем не менее массовая культура с приходом средств коммуникации подарила человечеству лёгкий доступ к практически любой информации. Важно правильно использовать новые инструменты, чтобы не только удовлетворить свои потребности в физическом плане, но и развить себя духовно.

Список источников

1. Ситниченко, К.Е. Русское Зарубежье: феномен культурной диаспоры: Монография. – Изд-во БГПУ, 2013. – 152 с.
2. Сорокин П. Социальная и культурная динамика: Исследование изменений в больших системах искусства, истины, этики, права и общественных отношений / Пер. с англ., коммент. и статья В.В. Сапова. – СПб.: РХГИ, 2000. – 1192 с.
3. Хосе Ортега-и-Гассет. Восстание масс. – Режим доступа: по подписке. – URL: https://vk.com/doc4605748_438596680 (дата обращения: 12.03.2021)

УДК. 123.1

ОТРИЦАНИЕ КАК ФОРМА КУЛЬТУРЫ

Недугова И. А. к. филос. н. доцент кафедры СТиПД ФЭУП ЮУрГУ (НИУ)

Культура есть предметно определённая сознанием иерархия уровней от вещи к знаку, от знака к символу и, наконец, неопредельному знаку. Перепутывание, подмена одного предметного уровня другим вызывает отрицание культуры и сознания самим себя. Отрицание носит системный характер, так как порождено системой и затрагивает все ее структурные элементы. Отрицание проявляется в языке, в отрицании хаоса (диссипативных процессов в культуре), в отрицании сознания самим себя и культуры.

Ключевые слова: культура, предметность, диссипатия, отрицание, сознание.

Культура как динамическая система подчиняется различным тенденциям развития: функциональным (однозначным), структурными (диалектика меризма и холизма), детерминантными и диссипативными (процессами сжатия и растяжения системы). Процессы динамики культуры предполагают колебания от стадии сжатия к стадии растяжения поля культуры. Динамические культурные процессы могут, в силу своей противоречивости порождать отрицание.

Динамика динамических систем, находящихся в состоянии, удаленном от равновесия, формирует диссипативные процессы. К этим процессам обычно относятся процессы рассеивания, т.е. превращения энергии в менее организованную форму, которые обычно трактуются как необратимые. Диссипативные процессы в культуре порождаемые многообразующим рассеиванием есть закономерное замещение одних предметных уровней другими и проявляются в нарушении иерархии предметных уровней.

Проблема, которая будет рассмотрена в данной статье – это взаимосвязь диссипатий культуры и отрицания сознанием культуры и собственно самого себя.

Предпосылками, запускающими механизм диссипатий, являются искажение (сжатие или растягивание) системы (в данном случае культуры), нарушение предметной иерархии. Сжатие или растягивание в свою очередь являются результатами кризиса предметной деятельности человека, которая субстанционально порождает кризис распределенности. Нарушение, искажение предметной иерархии проявляется в виде отрицания я или отрицания культуры. В ходе культурно-исторического процесса кризисность отражения деятельностной стороны может расширяться [1]. При становлении культуры данный процесс в сознании отражается как истончение предметности. Диссипативность системы проявляется как переход к «невозможному» с точки зрения наличного состояния. Разрушение структуры культуры откликается нюансами абсурда личностного бытия.

Однако следует отметить, что разные уровни диссипативных изменений заряжены различным потенциалом изменений.

Взаимосвязь диссипатий культуры и сознания проявляется в смещении слоев предметноотраженного бытия человека. Прежде всего, признаком диссипатий можно назвать утилитаризм высших культурных универсалий. Все культурные элементы воспринимаются не как имеющие актуальное значение, а лишь как слабая копия, подобие некоего образца (как правило, *непредельного знака*). Отрицание может иметь различные формы в зависимости от того на какие формы общественного сознания направлено его отрицание и проявляется во всех формах общественного сознания, нигилизм принимает формы аморализма (отрицание морали), атеизма (отрицание религии), правового нигилизма (отрицание права), анархизма (отрицание государства), антиэстетизма (отрицание искусства).

В отличие от классической гегелевской трактовки («отрицания отрицания»), отрицание в стадии диссипатии культуры носит апофатический характер. Возможно отрицание «своей» культуры в угоду иной культуры. Так, западная культура «ищет» в восточной культуре «истоковые» образы. Зыбкость и противоречивость действительности в постмодернистской концепции мира обусловили особое отношение к пространству и ко времени: они, как правило, дробятся на все более мелкие части. Именно на границах между прошлым, настоящим и будущим, между странами, между культурами, между текстами происходит отрицание через иносказание. Сдвигание времени приводит к ощущению постфакторного отражения реальности. Восточное мировидение также дает основание полагать, что мы живем в мире, больше похожем на сон, чем на явь. Реальность поддается трансформации, и она вовсе не обязательно должна существовать в единственном числе, чем больше реальностей, – тем лучше.

Иная, сходная апофатическая тенденция, носящая индивидуальный характер – это «бегство от сознания». В свою очередь отрицание сознания предстает как форма архаизации быта и культуры, как некий уход от актуальности. Любая архаизация это не что иное, как привнесение в реальность нереального, несознательного в сознательное, мистического в рациональное. Например, намеренный вызов мистических переживаний, в частности, при помощи ЛСД и подобных галлюциногенов является своего рода актом архаизации. В свою очередь архаизация является некой иной формой рефлексии. Рефлексия, которая отрицает акт рационализации *я*.

Отрицание культуры скорее проявляется как высмеивание (например, направление неодадаизм), или же может быть выражено через агрессию или через шок (работы Д. Херста и Э. Уорхала).

Роман А. Платонова «Чевенгур» раскрывает отрицание через карнавальность, балаганность бытия и быта. Гротескность – есть отрицание жизни как таковой. Еще одной гранью отрицания *я* как формы раздвоенности человека, представленной в романе можно назвать нарочитую фамильярность контакта. Каждый акт деятельности предстает как некая «слитная плюральность», спрессованная чистым коммунизмом («Что ты их, слюнями склеиваешь или одной диктатурой слепил?» (А Платонов) [8, С. 427]. Отчаяние утраты самости проявляется в *сдвинутом* бытии из метафизической вертикали в горизонталь обыденности.

Сходный прием использует Т. Толстая в романе «Кысь», вводя архаические формы лингвистики, сказочные формы, создает комический эффект гротескного произведения, антиутопии. Она рисует мир сжатия (в буквальном смысле город-таблетка), в котором весь *пред-мет-ный* мир заменен словом. Герои романа «заколдованы» этими знаками, все, что их окружает – это только знаки [11]. И в этом «скоморошьем» царстве-государстве правит отщепенческий язык, который сплетает просторечия с переиначенными словами: герои как бы играют с языком, а значит и смыслами, происходит морфемная перелицовка словаря. В направлении неодадаизма язык всегда искажает, уродует, высмеивает. Образец лениниады неодадаизма: улыбающийся вождь подбрасывает смеющуюся маленькую девочку на обложке «Лолиты» Набокова. И. Лакан дает название этой функции языка не обозначать, а наоборот запутывать, подменять, играть – *ляляязык*[4]. Жан-Жак Лессекль определил это явление как «остаток» – нечто такое, что не только не подчиняется контролю говорящего, но также и научному изучению» (*la langue c ang.* – язык, как правило, употребляется в контексте)[5, С. 9]. Та область, в которой язык и ляляязык сталкиваются друг с другом, область, в которой действует запрет, это – *речь*. Ляляязык, таким образом, снимает ответственность через детскость, является актом отрицания, он одновременно принадлежит языку и находится вне его, под запретом [4, С. 11]. И. Лакан отмечает, что язык – это и результат исключения из ляляязыка, и источник его формирования[5].

Новым явлением в отечественной культуре является *от-игрывание* прошлого. *Бес-цен-зурность* предстает как одновременное отсутствие ценностей и *мелкое бесовство*. Направление неодадаизм, зародившееся на Западе в 60-е годы получило распространение и в России, приобретает черты

«возврата в прошлое», форму «совкового китча» [4]. Например, обыгрывание названия главной советской газеты «ПРАВ ДАДА» («дада» с фр. – котенок, иногда лошадка). Либо вообще воплощается в вещественно-символическую форму: памятник Ленину с орденом Ленина вместо головы «ни земЛЕ НИ Небу»! [10, С. 200].

3. Фрейд в работе «Будущее одной иллюзии» так же говорит об отрицании как о черте детского сознания, которое зависит от мощных чуждых сил (матери и отца); вырастая, человек начинает проецировать родительские черты на чуждые силы внешнего мира, с которыми ему приходится сталкиваться. В этом З. Фрейд, вслед за Фейербахом, видит механизм возникновения религии, однако, по его мнению, человек должен будет рано или поздно повзрослеть, отказавшись от религии как от средства анестезии, необходимого невротичу. З. Фрейд определяет невроз как о фактор отчуждения от действительности, утраты реальности [12, С. 237].

На иное значение отрицания несущего опасность для сознания указывает Ф. М. Достоевский. Автор усматривает в отрицании необратимые для души последствия девственности я. Только полнота самости может быть основой для человека (образ Духовного человека) (Н. А. Бердяев) [16, С. 53]. Именно раздвоенность я есть результат действия диссипатии культуры. Л. Н. Коган, анализируя произведения Ф. М. Достоевского, пишет: «Люди хотят материальных благ, и они пойдут за тем, кто даст их. Люди не хотят свободы, которую несет им Христос, ибо она требует от них свободного выбора и самостоятельного решения» [15]. Таким образом, отрицание я есть самостоятельный выбор. Диссипатия культуры с одной стороны есть закономерный процесс, но с другой – фактор отрицания целостности я. Односторонность рефлексии приводит, по сути, к полной утрате себя. В Скитском патерике есть следующее сказание. Авва Пимен говорил: «Если человек достигнет того состояния, о котором сказал апостол: «Вся убо чиста чистым» (Тит. 1, 15), то увидит, что сам хуже всякой твари». Брат спрашивает старца: «Как могу думать о себе, что я хуже убийцы?» Старец отвечал: «Если человек дойдет до состояния, указанного апостолом, и увидит человека, совершившего убийство, то скажет: «Он однажды сделал свой грех, а я убиваю каждый день» Авва Пимен говорит здесь о зрении подвижником в себе и оплакивании отчужденности, в основе которой – отрицание личности «другого», что в духовном смысле и есть убийство [14].

Одним из важнейших признаков неадекватного отражения сознанием иерархии предметного бытия является насилие (в любой его форме). Оно занимает важное место в жизни человека современного общества – и в то же время его преувеличенный и художественно соблазнительный образ умножается средствами культуры [13]. Проявлять насилие становится нормой, модой. При этом высокий уровень внутренней агрессии проявляется в латентных формах: высоком уровне самоубийств, бытовых преступлений, сердечно-сосудистых заболеваний. В современном российском обществе происходит много таких вещей, по которым можно косвенно судить о нарастании неблагоприятных тенденций.

Поскольку диссипативность системы – это процессы, основанные на рассеивании, то в системе культуры возникновение диссипативных структур носит всегда пороговый характер. Новая структура всегда является результатом раскрытия неустойчивости в результате флуктуаций. Сознание как существующее в состоянии производства и потребления предметного поля, стадию диссипатии воспринимает как нарушение законов существования системы. Каждый акт диссипатии – это акт отрицания (Э. Мах) [6, С. 533]. Отрицание, порожденное диссипатией, несет в себе разрушительный заряд для сознания.

Список источников

1. Недугова, И. А. Нелинейный уровневый подход в анализе культуры / И. А. Недугова // Российский научный журнал, – 2011, – 3 (22), – С. 70–76.
2. Бодрийяр, Ж. Прозрачность зла. / Ж. Борийяр / пер. Л. Любарской, Е. Марковской. – М.: Добросвет, 2000. – 778 с.
3. Гегель, Г. В. Ф. Энциклопедия философских наук: собрание соч. в 6т / Г. В. Ф. Гегель. – М.: Мысль, 1977. Т. 3: Философия духа. – 472 с.
4. Ионеско, Э. Злоупотребление языком / Э. Ионеско // Фигаро, 31 августа – 1 сентября 1976. – С. 6–12.
5. Лакан, Ж. Семинары: работы Фрейда по технике психоанализа (1953/54) / Ж. Лакан. – М.: Гнозис-Логос, 1998. – 430 с.

6. Мах, Э. Познание и заблуждение. Очерки по психологии исследования / Э. Мах. – М.: БИНОМ. 2003. – 456 с.
7. Платонов, А. П. Котлован / А. П. Платонов. – М., 1996. – 544 с.
8. Платонов, А. П. Чевенгур / А.П. Платонов. – М., 1997. – 340 с.
9. Пригожин, И. Философия нестабильности / И. Пригожин. // Вопр. филос. – 1991. – № 6. – С. 46–52
10. Салецл, Р. (Из)вращения любви и ненависти / Р. Салецл / пер. с англ. Виктор Мазин. – М.: Художественный журнал. 1999. – 211 с.
11. Толстая, Т. Кысь Т. Толстая. – М., 1999. – 355 с.
12. Фрейд, З. Будущее одной иллюзии / З. Фрейд. – М., 1989. – 322 с.
13. Кара-Мурза, Г. Манипуляция сознанием / Г. Кара-Мурза. – М.: Наука. 1998. – 890 с.
14. Скитский патерик. О стяжании евангельских добродетелей. Сказания об изречениях и делах святых и блаженных отцов Христовой Церкви. – М., 2001. – С. 23.
15. Коган, Л. Н. В четвертом измерении: философские идеи русской литературы. – Нижневартовск. 1994. – С.46.
16. Бердяев, Н. А. Самопознание: сочинения. – М.: ЭКСМО-Пресс: Харьков: Фолио, 1997. – 624 с.

УДК 94 (47)

ФЕДОР ГОРЕЛОВ: ФАНАТИК, ГЕРОЙ ИЛИ МУЧЕНИК

*Осипова А., ученица МАОУ «СОШ №17» имени Героя России Шендрика В.Г.
Салдугеев Д.В., к. и. н., преподаватель МАОУ «СОШ №17» имени Героя России Шендрика В.Г.*

**Рассматриваются события Гражданской войны на Южном Урале.
Основное внимание уделено судьбе красногвардейца Федора Горелова**

Ключевые слова: Миасский завод, Гражданская война, Чехословацкий корпус, «красный» и «белый» террор.

Уже более ста лет отделяют нас от событий Гражданской войны в России. Не осталось в живых ее участников, но память о них сохранилась в их мемуарах, воспоминаниях их потомков и памятниках, которые помогают восстановить картину тех далеких событий, оказавших большое влияние, как на историю нашей страны, так и на мировой исторический процесс.

В данной публикации пойдет речь об одном эпизоде этой войны. А именно о бое у горы Моховой 1 июня 1918 г. и его участнике Федоре Горелове. Следует отметить, что трагичной оказалась судьба юношей, первыми вступивших в Социалистический союз рабочей молодежи города Миасса. Почти половина из них погибла в первых же боях за Советскую власть. Среди них и герой красногвардейского отряда Федор Горелов. Его биография типична для молодых людей, поддержавших революцию и советскую власть.

Федор Яковлевич Горелов родился 1 мая 1901 г. в семье рабочего. Отец - рабочий Яков Михайлович Горелов и мать Степанида Васильевна. Семья Гореловых жила на окраине города на бывшей Болотной улице (сейчас улица Ф. Горелова). Отец Федора уехал с разведывательной группой-партией в Среднюю Азию и там скончался от разрыва сердца, Федору в то время было два года.

Семья попала в тяжелое положение, и мать вышла замуж за рабочего Злоказова Ивана Андреевича. От второго брака у Степаниды Васильевны родились два сына и дочь.

В десять лет Федор поступил в начальную школу. После трехлетнего обучения он поступил в низшее ремесленное училище. Окончив училище, он получил специальность слесаря-токаря.

Так как семья была большая, на иждивении находились малолетние дети, Федору, будучи еще подростком по современным меркам, пришлось начать трудиться. Чтобы оказать помощь своей матери (домашней швее), пятнадцатилетний Федор поступил на мельницу Дунаева масленщиком, а затем в 1915 г. перешел на Миасский напильный завод шуровщиком в насекальный цех, где вскоре овладел мастерством специальности насекальщика.

Октябрьскую революцию и начавшиеся после неё в стране преобразования Федор принял сразу. Вместе со старшими товарищами в январе 1918 г. участвовал в мирном установлении в Миассе Советской власти, в феврале вступил в отряд Красной гвардии, нёс службу по охране города – посты

тогда выставлялись в особо важных городских учреждениях: казначействе, торгово-промышленном банке, других. Тогда же ему довелось участвовать в обыске дома своего «благодетеля» и бывшего хозяина Дунаева и изымать шкатулку с золотом и драгоценностями. Принимал участие Федор и в борьбе с самогонщиками, спекулянтами и кулаками. Сознательный комсомолец, он пользовался авторитетом товарищей [1].

25 мая 1918 г. был издан приказ №377 Наркомвоенмора Л.Д. Троцкого о немедленном разоружении всех подразделений Чехословацкого корпуса, находившихся в России. Выполняя этот приказ, Златоустовский Совдеп разработал план по разоружению чехословаков. По этому плану 27 мая Машинист Г. Шипицын под видом манёвров отвёл эшелон с legionерами в выемку около железнодорожного моста, где к бою были приготовлены бойцы с пулемётами. Командование красногвардейцев потребовало от чехословаков сдать оружие. По другой версии красноармейцы открыли пулемётный огонь по чехословакам без предупреждения. Но legionеры не дрогнули, а перешли в контратаку. Чешский офицер добежал до пулемётчика-красноармейца, камнем убил его и, развернув пулемёт в сторону противника, открыл по нему огонь. После этой атаки красноармейцы обратились в бегство, оставив на поле боя до 70 убитых. Лишь под напором подоспевшего подкрепления рабочих чехословаки отступили к станции Тундуш [2].

Тем временем, полученная в Миассе исполкомом телеграмма из Златоуста: «Городу угрожают чехи, ждём помощи», нарушила налаженную жизнь города. Миасский Совет решил оказать златоустовцам необходимую помощь. В час дня 27 мая раздался тревожный гудок напильного завода и рабочие, партийцы и комсомольцы, состоявшие в красногвардейском отряде, собрались у штаба. Командир оперативного отряда Т.К. Якубайтис объяснил положение и через полчаса отряд из 120-150 человек отправился на станцию, а затем поездом выехал в Златоуст. В Миассе осталось в охране и резервном отряде под командой Петровского не более 50 красногвардейцев.

Но помощь миасского отряда опоздала, златоустовские рабочие своими силами ликвидировали угрозу городу. Часть отряда отправилась преследовать отступивших чехословаков, остальные занялись уборкой трупов и исследованием прошедшего боя.

В то же время, воспользовавшись отсутствием вооружённой силы, антисоветские силы во главе с П. Обуховым и С. Аманацким 29 мая произвели в Миассе контрреволюционный переворот. На другой день из Челябинска прибыл состав с чехословаками, а из Кундравов отряд казаков и вечером по Кундравинской (теперь Пушкинской) улице пришел отряд из 78 чехословаков с златоустовского эшелона.

После ликвидации чехословацкого выступления в Златоусте, Миасский красногвардейский отряд, пополненный златоустовскими рабочими и подкрепленный Пермским отрядом, всего 370-400 штыков 31 мая вечером возвращался по железной дороге в Миасс. Еще в Златоусте им стало известно о происшедшем перевороте в городе и занятии его чехословаками, поэтому, высадившись на станции Сыростан, отряд пошел напрямик по трактовой дороге, чтобы с ходу выбить противника с завода.

По мнению исследователя Гражданской войны А.П. Ненарокова в тот момент на станции Миасс находилось 200 чехословаков и в самом Миассе 600 человек [3].

1 июня, беспечно перейдя колонной по мостику через речку Черную, Миасский отряд попал под обстрел чехословаков и бойцы, рассыпавшись по обочине дороги за камнями и деревьями, залегли в неудобной позиции. Их противник занимал более выгодную позицию на горе Моховой и холмистый правый берег. Но красногвардейцам не терпелось, хотелось первым выбить врага из родного города. Не учтя реально сил чехословаков, подкрепленных казаками, правый фланг отряда, не встречая сильного сопротивления, продвинулся вперёд, и даже вышел на восточный склон горы. Но это был манёвр врага, заманившего неопытных бойцов в ловушку.

Бойцы правого фланга, где находились Федя Горелов, Николай Жебрун, Максим Червяков и другие завязали ожесточенный бой в неудобных для них условиях среди леса, когда за каждым деревом грозила смерть или плен.

В самый разгар боя один из бойцов Михаил Качаев совершил предательство: повернул пулемёт против своих и заставил их отступить. Да и силы были неравны, боевые средства ограничены, молодёжь необстрелянная, а сил противника было больше. Под конец сражения в обхват правого фланга показались казаки и отряд красногвардейцев после двухчасового боя, отстреливаясь, вынужден был отступить через торфяное болото к разъезду Тургояк.

Профессионально вел огонь из пулемёта Максим Червяков, но тяжело раненого, его закололи штыками вражеские солдаты. Неизвестно сколько было убито рабочих Пермского отряда, но общие потери, по словам очевидцев, превысили 30 человек.

Небольшая горстка красногвардейцев осталась прикрывать отход отряда и погибла. Только один Федя Горелов продолжал отстреливаться до последнего патрона, после уничтожил винтовку, чтобы она не досталась врагу, а затем был схвачен чехословаками. Таким образом, он дал возможность спастись своим товарищам в неравном бою, сам же был захвачен в плен и казнен на подходе к городу на глазах местных обывателей.

Чехословаки потеряли 14 человек убитыми, среди них было много ранено. Убитых легионеров привезли в город и похоронили на городском кладбище, трупы красногвардейцев закопали на месте боя. Свидетели событий указали место, где лежали 13 рабочих и одна женщина; после освобождения города от колчаковских войск их похоронили в братской могиле на площади Октябрьской революции.

Что же касается Федора Горелова, то он предпочел умереть, но не предать своих товарищей и те идеалы, в которые свято верил. К сожалению, обстоятельства его гибели до сих пор точно не установлены. По одной версии Федор поступил как герой, когда на требование белогвардейского офицера отречься от советской власти, с презрением плюнул тому в лицо. За что и был немедленно повешен. По другой версии, обозленные гибелью в бою своих товарищей чехословаки устроили над красногвардейцем самосуд. Эту версию подтверждает очевидец тех событий Александр Кузнецов, житель Миасса: «После двухчасового боя части РККА отступили. Взятых в плен в бою рабочих напильного завода Яунзема и Бребиса чехи увели в лес и убили. Повешен попавший в плен Горелов Фёдор Яковлевич (17 лет), он казнён взводом чехов за грубость обращения с конвоем, грозил отомстить за убитых в бою товарищей». Также заслуживает внимания и версия, изложенная писателем В.Р. Гравишкисом в книге «Гвардии Красной сын», которая была издана в 1958 г. к 40-летию комсомола. Он долгое время изучал все обстоятельства жизни и подвига юного героя и пришёл к выводу, что казнили Федора местные богатеи – за то, что он участвовал в изъятии ценностей у своего бывшего хозяина Дунаева [4].

Возможно, сейчас многим поступок Федора Горелова покажется фанатичным и непонятным. Но тогда в условиях ожесточенной Гражданской войны он не мог поступить иначе, ведь он защищал свой родной город, законную власть и дело, которое считал правым. И по праву Федор Горелов считается одним из героев Гражданской войны на Урале. И нам, его благодарным потомкам, следует помнить об этих событиях, и ни в коем случае не допустить их повторения в нашей стране. А поможет нам в этом память о Феде, ведь в его честь названы улицы в Челябинске и Миассе, его именем назван детский оздоровительный лагерь и пик на Памире. И, конечно же, памятник на месте его гибели, установленный на средства комсомольцев города Миасса. А также песня, в которой без труда угадывается биография Федора Яковлевича Горелова.

За фабричной заставой,
Где закаты в дыму,
Жил парнишка кудрявый,
Лет семнадцать ему...
Парню очень хотелось
Счастье здесь увидеть
За рабочее дело
Он ушёл воевать.
Но, порубанный саблей,
Он на землю упал,
Кровь ей отдал до капли,
На прощанье сказал:
«Умираю, но скоро
Наше солнце взойдёт...»
Шёл парнишке в ту пору
Восемнадцатый год ... [5].

Список источников

1. Фонды Миасского краеведческого музея. МсКМ А4-2: ДК 761.
2. Кручинин, А.М. Златоустовский фронт. Июнь 1918 г. / А.М. Кручинин. Екатеринбург: Банк культурной информации, 2012. – С. 6.

3. Ненароков, А.П. Восточный фронт 1918. / А.П. Ненароков. М., 1969. - С. 43.
4. Гравишкис, В.Р. Гвардии Красной сын. / В.Р. Гравишкис. Челябинск, 1958. – С. 110.
5. www.culture.ru/poems/26204/za-fabrichnoi-zastavoi.

УДК 378.17

ПСИХОЛОГО-ПЕДАГОГИЧЕСКИЕ УСЛОВИЯ ФОРМИРОВАНИЯ ЦЕННОСТНОГО ОТНОШЕНИЯ СТУДЕНТОВ УНИВЕРСИТЕТА К ИНДИВИДУАЛЬНОМУ ЗДОРОВЬЮ

Пичугина И.В. к. п. н., доцент кафедры СГуПД ФЭУП ЮУрГУ (НИУ)

В статье проведен анализ литературы по проблеме формирования ценностного отношения студентов к своему здоровью. Подобраны методики и проведено экспериментальное исследование по выявлению уровня сформированности ценностного отношения студентов первого и второго курса к своему здоровью. Определены методы и средства, способствующие формированию ценностного отношения студентов к здоровью в образовательном процессе университета.

Ключевые слова: *здоровье индивидуальное, здоровьесбережение, мотивация, мотивация здоровьесбережения.*

Ведущие ценности человека определяют его поведение, но достижение всех ценностей возможно только при наличии у человека хорошего здоровья, и это неоспоримый факт. Так почему мы начинаем задумываться о здоровье, когда у нас возникают какие-либо проблемы, почему в нас не воспитали ценностное отношение к своему здоровью и здоровью окружающих нас людей еще в детстве [3].

Согласно психологическому словарю, мотивация – это побуждение, вызывающее активность организма и определяющее ее направленность. Таким образом, мотивация это причина, которая побуждает человека к выполнению каких-либо действий, достижению целей.

Мотивация здоровьесбережения – это сложная система, которая включает в себя ряд компонентов или подсистем, это мотивы, интересы, потребности, мотивационные установки, что способствует сознательному регулированию человеком поведения, направленного на сохранение и укрепление здоровья. Но, мотивация здоровьесбережения, может быть, сформирована по-разному в зависимости от индивидуальных особенностей человека (особенности темперамента, характера), от микросоциума (какие ценности доминируют в семье), от социального окружения (ценностные ориентации близких друзей, знакомых), от уровня социальной желательности человека (насколько он хочет выглядеть в глазах других людей лучше, чем он есть на самом деле), от профессии человека (профессии, которые требуют хорошей физической и психической подготовленности) и т.д. [1].

Таким образом, одной из важнейших задач профессионального образования на современном этапе развития является создание в образовательном процессе психолого-педагогических условий, способствующих формированию ценностного отношения студентов к своему здоровью. Мотивация к здоровьесбережению может формироваться только в процессе активной познавательной деятельности, поэтому важно понимать, что ее формирование должно осуществляться с использованием активных и интерактивных методов обучения в различных учебных дисциплинах. Необходимо в процессе обучения в университете изменить отношение студентов к своему здоровью (при условии негативного или нейтрального отношения), оно должно стать ценностным.

Согласно точке зрения Р. А. Березовской и Л. В. Куликова, отношение человека к своему здоровью представляет собой систему индивидуальных избирательных связей личности с различными явлениями окружающей действительности, способствующих или, наоборот, угрожающих здоровью людей, а также определенную оценку индивидом своего психического или физического состояния. Таким образом, оно включает в себя три основных компонента: когнитивный, эмоциональный, мотивационно-поведенческий [2].

Когнитивный (знаниевый) компонент характеризует наличие у человека определенного круга знаний относительно здоровья и здорового образа жизни, факторах положительно и негативно влияющих на здоровье человека.

Эмоциональный компонент отражает уровень сформированности у человека «эмоционального интеллекта», т.е. умение управлять своим эмоциональным состоянием и влиять на эмоциональное

состояние других людей. Кроме того, данный компонент отражает эмоциональное отношение человека к своему здоровью, умение управлять своим эмоциональным состоянием в ситуациях, связанных с ухудшением здоровья, во время болезни. Мотивационный компонент включает в себя потребность и действия, направленные на сохранение и укрепление индивидуального здоровья [2].

Следовательно, психолого-педагогические условия организации образовательного процесса в университете должны быть направлены на реализацию всех трех компонентов.

С целью реализации когнитивного компонента необходимо включать в содержание учебных дисциплин знания о способах сохранения и укрепления как физического, так и психологического здоровья, причем это должно носить не формальный характер, знания должны осознаваться студентами, как необходимые для жизни. Это становится возможным, когда знания приобретаются либо в процессе выполнения какой-либо деятельности, либо в ходе выполнения специальных здоровьесберегающих заданий и упражнений, которые обеспечивают личную значимость этих знаний и формирует ценностное отношение личности к своему здоровью. Это можно реализовать в таких курсах, как «Прикладная и оздоровительная физическая культура», «Двигательная рекреация», «Физическая культура и спорт», «Безопасность жизнедеятельности», «Психология» и других.

С целью реализации эмоционального компонента, необходимо формировать у студентов высокий уровень «эмоционального интеллекта», умение принимать и действовать в сложных эмоциональных ситуациях, правильно реагировать на различные стрессовые ситуации, в том числе, связанные со здоровьем и нездоровьем. Это может реализовываться в процессе проведения практических занятий, тренингов, использовании на практике различных методик по регуляции психоэмоционального состояния студентов, диагностики различных эмоциональных состояний человека в курсе «Психология», «Безопасность жизнедеятельности».

С целью реализации третьего компонента необходимо проводить лекционные и практические занятия по вопросам здоровьесбережения, обучать техникам и технологиям регуляции своего поведения, применению на практике полученных знаний, обучать способам рефлексии.

Нами было проведено исследование по изучению ценностного отношения к своему здоровью среди студентов Южно-Уральского государственного университета, филиал в г. Миассе. В исследовании приняли участие студенты 1 и 2 курса университета. Всего в исследовании приняло участие 90 человек. Нами были использованы следующие методики:

1. Тест «Индекс отношения к здоровью» С. Д. Дерябо, В. А. Ясвина;
2. Тест дифференциальной самооценки функционального состояния «САН» Доскин В.А., Лаврентьева Н.А., Мирошников М.П., Шарай В.Б.

Результаты исследования по первой методике показали, что больше половины студентов 66,7 % имеют низкие показатели по эмоциональному компоненту, что говорит о том, что отношение к здоровью у данного человека носит рассудочный характер, мало затрагивает его эмоциональную сферу, забота о здоровье для него – просто необходимость, они не чувствительны к изменениям в своем организме. По познавательной шкале только 11,1 % студентов имеют высокие баллы, что говорит о том, что они проявляют интерес к проблеме здоровья, сами активно добывают соответствующую информацию в различных источниках (СМИ, Интернет, научная литература). Практическая шкала показала, что более половины студентов 72,2% имеют высокие баллы по данной шкале, это присуще людям, которые заботятся о своем здоровье в практическом аспекте, т.е. готовы посещать различные спортивные секции, принимать участие в спортивных мероприятиях, заниматься оздоровительными процедурами. Согласно поступочной шкале, только 33,3 % студентов пытаются каким-либо образом повлиять на свое окружение с целью стимулирования их вести здоровый образ жизни и заботиться о своем здоровье, причем большинство респондентов отмечают только близкий круг знакомых (друзья, знакомые, семья). Суммируя значения по всем четырем шкалам, мы получили результат, свидетельствующий о том, что только у одной трети студентов сформировано положительное отношение к своему здоровью.

Результаты, полученные при проведении второй методики показали, что, у половины студентов 55,5% психоэмоциональное состояние можно расценивать как оптимальное, т.е. способствующее выполнению какого-либо вида деятельности. При этом у студентов выражен дисбаланс в психоэмоциональном состоянии, проявляющийся в высоких показателях настроения 70% студентов, положительного фона эмоциональных переживаний у 22,2% студентов, среднего уровня коммуникативности у 81,1% студентов, но при этом 92,2% отметили наличие усталости, 50% студентов выявили средний уровень тревожности и более чем половина студентов 55,5% отметили низкую заинтересованность.

Обобщая результаты по двум методикам, необходимо сделать следующие выводы. В настоящее время студенты университета имеют низкий уровень сформированности ценностного отношения к здоровью, что требует такой организации образовательного процесса, который бы помог каждому студенту изменить свое отношение к здоровью в положительную сторону[4,5].

Список источников

1. Вершинина, И. В. Становление и развитие ценностного отношения к здоровью у старшеклассников средней общеобразовательной школы / И.В. Вершинина // дис.... канд. пед. наук. – Саранск, 2006. — 227 с.
2. Куликов, Л. В. Психогигиена личности / Л.В. Куликов // Вопросы психологической устойчивости и психопрофилактики — СПб.: Изд-во Питер – 2004. — 464 с.
3. Пичугина, И.В. Формирование мотивации здоровьесбережения студентов университета на занятиях «физическая культура» / И.В. Пичугина // Традиционные национально-культурные и духовные ценности как фундамент инновационного развития России / Научный журнал. Том 2 № 14.- 2018г. – Изд-во Магнитогорский государственный технический университет им. Г. И. Носова (Магнитогорск). – 2018г. – 94с. (с. 68-70).
4. Пичугина, И.В. К проблеме формирования стрессоустойчивости в образовательном процессе университета / И.В. Пичугина // Педагогический менеджмент в здоровьесберегающем образовании. Тематический сборник научных трудов. Федеральное государственное бюджетное образовательное учреждение высшего профессионального образования «Уральский государственный университет физической культуры». – Челябинск, 2018. – 168с. (с. 100-105).
5. Пичугина, И.В. Стрессоустойчивость как фактор профессионального становления студентов университета / И.В. Пичугина // Традиционные национально-культурные и духовные ценности как фундамент инновационного развития России / Научный журнал. Том 1 № 13.- 2018г. – Изд-во Магнитогорский государственный технический университет им. Г.И. Носова (Магнитогорск). – 2018г. – 69с. (с. 38-40).

УДК 378.17

ДОСТОИНСТВА И НЕДОСТАТКИ РЕАЛИЗАЦИИ ЭЛЕКТРОННОГО ОБУЧЕНИЯ В ОБРАЗОВАТЕЛЬНОЙ СРЕДЕ УНИВЕРСИТЕТА

Пичугина И.В., к. п. н., доцент кафедры СГиПД ФЭУП ЮУрГУ (НИУ)

В статье проведен анализ литературы по проблеме организации дистанционного обучения в образовательных учреждениях системы высшего образования. Разработана анкета и проведено исследование по выявлению позитивных и негативных моментов при организации дистанционного обучения в период пандемии 2020 года в Миасском филиале ЮУрГУ.

Ключевые слова: *электронное обучение, дистанционное обучение, мотивация, электронно-информационная образовательная среда.*

Термин e-Learning (электронное обучение) впервые в профессиональной среде был введен в 1999 году в Лос-Анджелесе на семинаре CBT Systems. Но, несмотря на то, что уже прошло более 11 лет, до сих пор нет единого определения понятия e-Learning. Существуют различные толкования e-Learning технологии в России в среде профессионалов. С одной стороны, рассматривают e-Learning технологию как аналог дистанционного обучения, с другой стороны, под e-Learning технологией понимают обучение, связанное с использованием Интернет-технологий [7].

В чем же суть дистанционного обучения? Данный формат обучения предполагает установление виртуального контакта между участниками образовательного процесса университета в соответствии с учебным планом по своему направлению подготовки и расписанию учебных занятий, утвержденному университетом. Взаимодействие студентов и преподавателей осуществляется на различных образовательных платформах (Moodle, I Spring Online, A Tutor, Eliademy, FormaLMS, Microsoft Teams и др.) через личный кабинет студента. Образовательный процесс осуществляется в соответствии с учебным планом: проведение лекций и семинарских занятий, выполнение лабораторных практикумов, работа над проектами, выполнение различных практических заданий,

прохождение электронных тестов, сдача зачетов и экзаменов. При этом участники образовательного процесса (преподаватели и студенты) могут находиться в разных городах и даже странах [1].

В системе вузовского образования данная система представляет собой взаимодействие студента и преподавателя, когда они, не имея непосредственного контакта, взаимодействуют друг с другом с использованием интернета и электронных устройств. Изначально данная система обучения (далее дистанционное обучение) начала внедряться в вузах России с целью доступности высшего образования различными категориями граждан удаленно примерно 15-20 лет назад. Таким образом, человек, находясь за несколько тысяч километров от университета, мог выбрать себе необходимое направление подготовки, пройти удаленно обучение и получить «полноценный» диплом о высшем образовании. Различные онлайн-технологии позволяли университетам успешно адаптироваться к возросшим потребностям различных слоев населения к получению высшего образования вне зависимости от места проживания, национальности, состояния здоровья и других факторов. Так как дистанционное обучение находится на стыке двух областей – педагогической и информационной, то соответственно преподаватели, реализующие дистанционное обучение должны в достаточной мере владеть IT-технологиями [7].

Пандемия 2020 года обострила ряд проблем, стоящих перед системой образования. Все образовательные организации, в том числе и системы высшего образования, в кратчайшие сроки были вынуждены принимать решение о переходе на дистанционное обучение, т.к. это был единственный вариант продолжить обучение, сохранить рабочие места и дать возможность тысячам студентов получить диплом о высшем образовании в срок. При этом вынужденный переход на удаленное обучение придал мощный толчок внедрению в образовательный процесс университетов инструментов дистанционного обучения. Никаких альтернативных вариантов обучения не было предложено, что повлекло за собой череду проблем, связанных не только с технической обеспеченностью студентов и преподавателей, но и с психологической и социальной адаптацией участников образования к системе дистанционного обучения. Особенно это затронуло те ВУЗы, где в принципе невозможно удаленное обучение, например, медицинские, военные ВУЗы [2,6].

В настоящее время почти все учебные заведения вернулись к очному формату обучения, но та ситуация, которая возникла в конце марта 2020 года, заставила всех задуматься о том, что же мы можем взять и оставить для себя в работе из той системы, а что отложить с целью доработки и усовершенствования.

С этой целью был проведен анализ результатов полугодовой работы в формате онлайн и изучено мнение студентов по данному вопросу, выявлены достоинства и недостатки системы дистанционного обучения в университете.

В исследовании приняли участие выборочно студенты 1,2,3 курса Миасского филиала Южно-Уральского государственного университета. В основном возраст студентов от 18 до 20 лет. Всего в опросе участвовало 48 студентов. Из них 64,5% юноши и 35,5% девушки [5].

На вопрос о том, пользовались ли студенты до пандемии ресурсами «Электронного ЮУрГУ» ответили положительно только 25% респондентов. То есть 3/4 респондентов только во время пандемии столкнулись с системой дистанционного обучения, при этом, испытали определенный стресс, тревогу, беспокойство, и даже страх, не у всех получилось погрузиться в информационную среду полностью. При этом почти каждый второй студент (48%) испытал интерес к познанию новой формы обучения, но при этом, также почти каждый второй студент (45,8%) отметил снижение работоспособности в новом режиме обучения.

27% адаптировались к новым условиям дистанционного обучения «отлично». 48% «хорошо» и 23% «удовлетворительно», 2% «плохо». 73% отметили, что постоянно происходило своевременное информирование об изменениях в процессе дистанционного обучения; 25% ответили «иногда» и только один человек ответил, что не информируют вообще. 48% респондентов отметили, что им было удобно обучаться в дистанционном режиме, 25% также ответили, что удобно, но при этом они испытывали определенные трудности; 16,7% ответили, что им было неудобно такая форма обучения по причине трудности, и 10,3% затруднились ответить на этот вопрос. На вопрос о мотивации учения, только 20,8% студентов ответили, что она повысилась, 45,8% не заметили никаких изменений и 29,2% отметили снижение мотивации в рамках дистанционной формы обучения, 4,2% затруднились ответить. 70,8% студентов ответили, что в целом удовлетворены процессом обучения в дистанционном режиме, 20,8% «скорее нет, чем да» и только 8,4% - не удовлетворены.

Среди дистанционных инструментов, которые применялись в процессе обучения, отметили чаще всего электронно-информационную образовательную среду «Электронный ЮУрГУ» – 95,8%, Online лекции (You Tube) 33,3%. презентации 54,2% и 12,5% Zoom сессии со студентами. 66,7% студентов

достаточно быстро освоились к «Электронному ЮУрГУ», 29,2% разобрались не сразу и 4,2% «было трудно понять куда нажимать и что от них требуется».

Среди образовательных порталов и источников, из которых студенты получали задания по дисциплинам, 100% отметили электронно-информационную образовательную среду «Электронный ЮУрГУ», 22,9% электронную почту, 12,5% мессенджеры Viber, WhatsApp и другие и 20,8% отметили социальные сети.

На вопрос «Удобно ли Вам обучаться в дистанционном режиме?» 58,3% респондентов ответили, что им было «удобно», 22,9% «удобно, но сложно» и 14,6% отметили, что им было «трудно» и 4,2% затруднились ответить на этот вопрос. 64,6% студентов подчеркнули в своих ответах, что, учебная нагрузка в период карантина, в целом увеличилась, 14,6% наоборот, что уменьшилась и 18,8% не заметил никаких изменений в объеме учебной нагрузки, один человек затруднился ответить на этот вопрос.

Организация занятий в основном по большинству дисциплин осуществлялась в условиях реального времени, а также были доступны в записи на учебном портале, кроме этого весь материал выкладывался в электронном формате по каждой дисциплине. Соответственно, это потребовало большой затраты времени преподавателями на подготовку учебных материалов (конспектов лекций, планов семинарских занятий и разработку различных заданий, их проверку, подготовку презентаций по темам лекций) [4].

Работу преподавательского состава в рамках дистанционного обучения студенты в основном оценили положительно: 41,7% отметили, что «все было понятно и интересно»; 16,7% отметили, что «все было хорошо, но хотелось бы больше дополнительных материалов по изучаемым темам»; 27% оценили работу «удовлетворительно» и 6,3% не могли понять учебный материал и оценили как «плохо» и 8,3% затруднились ответить на этот вопрос.

Среди форм работы, которые чаще всего используют преподаватели в электронном обучении, студенты называли: «выдача заданий для самостоятельного выполнения» – 75%, «размещение учебных материалов» – 60,4%, «проведение видео-занятий» – 68,8%, «онлайн-тестирования» – 60,4%, «проверка заданий для самостоятельного выполнения» – 39,6%, «проведение индивидуальных занятий» – 12,5%.

Наиболее частыми формами проведения промежуточной аттестации оказались тестирование, собеседование и выполнение итоговых заданий. Многие студенты отметили, что не испытывали сложности во время весенней сессии, но при этом 30% студентов выразили желание сдавать следующую сессию в очном формате.

Одним из вопросов анкеты был вопрос об испытанных трудностях при организации дистанционного обучения на портале «Электронный ЮУрГУ». Среди них студенты чаще всего указывали: плохую Интернет связь, присутствие дома родителей и других родственников, которые также работали на «удаленке», отсутствие дома камеры, наушников. Но многие это компенсировали смартфонами и планшетами.

Студенты отметили следующие трудности: 77% - сложность выполнения практических заданий без объяснений преподавателя; 56,3% – большой объем задаваемых материалов; 18,8% – несвоевременное выставление преподавателями материалов и заданий, 12,5% – недостаточное владение компьютерными технологиями; 10,4% – недостаточное количество дистанционного материала. Среди технических проблем чаще всего называли: «технические перебои в процессе воспроизведения материала» – 47,9%, плохая скорость Интернета – 20,8%, «плохая обратная связь» – 31,3%, «необходимость иметь доступ к интернету» – 16,7%; «не отображались некоторые лекции» – 16,7%, «не было понятно что нужно сделать или куда нажать» – 20,8%, при этом 20,8% студентов не испытывали никаких технических проблем. 75% студентов остались удовлетворены процессом организации дистанционного обучения и 25% не удовлетворены. На вопрос: «Что Вам понравилось при обучении в дистанционном режиме?» чаще всего выбирали следующие ответы: «возможность скачать материалы лекции, презентации и другие материалы» – 68,8%, «низкий риск заражения инфекцией» – 56,3%, «возможность повторно посмотреть видеозапись лекции» – 56,3%, «индивидуальный темп обучения» – 39,6%, «использование современных технологий обучения» – 33,3%, «самообучение» – 31,3%, и «возможность протестировать себя» отметили 25% респондентов.

Среди преимуществ электронного обучения на данный момент наиболее важными студенты назвали: «обучение в комфортной и привычной обстановке» – 68,8%, «возможность совмещать работу с учебой» – 47,9%, «гибкость учебного процесса» – 45,8%, «технологичность процесса обучения (использование информационных технологий)» – 29,2% и др. На вопрос «Есть ли у Вас претензии по техническому сопровождению дистанционного обучения в ЮУрГУ?» 8,4% студентов

ответили, что имели сложности при работе с сайтом, 54,2% студентам помощь вообще не потребовалась.

Среди типов устройств, которые студенты использовали для дистанционного обучения, 47,9% отметили ПК, 43,8% ноутбук, 6,3% планшет и 12,5% мобильный телефон.

В заключении студенты высказали свои пожелания по улучшению качества предоставленного преподавателями материала, по изучаемым дисциплинам дистанционно, среди которых можно выделить следующие.

1. «Мне больше нравится очное обучение, поэтому об улучшении дистанционного я даже не задумывалась. Единственное что хотелось бы, чтобы была удобная связь с преподавателями вне учебного времени. Некоторым удобно в социальных сетях, некоторым нужно писать на почту (а это значит довольно долго ждать ответа), некоторые просят писать в электронном ЮУрГУ, но ответа не дождешься, некоторым удобно, чтобы им звонили, а некоторые не дают телефон для связи, и тогда приходится искать обходные пути».

2. «Некоторые преподаватели совершенно не преподают, а лишь предоставляют информацию, затем мы должны сами во всем разобраться».

3. «Проводить побольше онлайн конференции, объяснять, а не просто давать самостоятельную работу».

4. «Единственный раз был казус с тем, что система не выслала сообщение на почту о том, что нужно выполнить дополнительное задание. Естественно, оно было просрочено. Но, я связалась с педагогом через соцсети и сумела выслать задание. Больше такого плана проблем не возникало. Материал преподносят в удобной для меня форме. Всегда можно просмотреть лекции и методички. Иллюстрированные презентации и видео уроки помогают быстрее осваивать материал».

5. «Пару раз было так, что система вылетала из-за того, что в конференции было много людей. Эту проблему тоже устранили. Теперь конференции с большой аудиторией проводят через Google».

6. «Пожеланий по улучшению качества предоставленного преподавателями материала не имеется, однако есть вопрос к самой системе оповещений о получении заданий. При поступлении в ВУЗ я специально создал почту, на которую должны были приходить только сообщения по учебе, однако количество сообщений там перевалило за отметку в 400 писем. Хотелось бы чтобы не приходили оповещения о просрочке заданий (при условии того что я его уже отправил для оценивания), о создании новых (чаще всего преподаватель говорит о задании или сам замечаю т.к. сайт чаще всего открыт) и о создании видеоконференций (тоже по своей сути бесполезное оповещение)».

7. «Хотелось бы получать от преподавателей материалы, лекции в полном объеме для освоения предмета и поскорее получать обратную связь от них».

8. «Лично у меня, к преподавателям по предоставлению материала вопросов или каких-либо пожеланий нет, потому что всё происходит чётко, понятно, а самое главное, наглядно, кроме пары моментов, когда были технические сбои в работе оборудования. Больше всего пожеланий к создателям сайта «Электронный ЮУрГУ 2.0»: прошу сделать более удобным для пользования сайт, так как иногда преподавателям и студентам вместе приходится изучать «скрытые» возможности сайта, чтобы, соответственно, выложить материал и изучить и понять его; также существуют вопросы по оптимизации сайтов «Universe» и «Электронный ЮУрГУ 2.0»: если вторая версия ещё более-менее стабильно работает на всех платформах (ПК, планшет, смартфон), то при просмотре баллов или при совершении ещё каких-либо действий с сайтом, он может зависнуть и спасает только перезаход на него, или же он может по несколько минут подгружать страницу, а потом выдать ошибку доступа, хотя 5 минут назад, эта страница была доступна (пару раз такое случалось при просмотре журнала оценок) – налицо плохая оптимизация сайта Универис».

9. «Я не могу дать никаких рекомендаций по улучшению дистанционного обучения, потому что его невозможно улучшить. Оно неприемлемо в принципе. Дистант не несет в себе абсолютно ни каких преимуществ перед очным обучением, зато обладает рядом серьезных и при этом неустраняемых недостатков:

а) Отсутствие возможности задать индивидуальные вопросы преподавателю при личном контакте с ним без компьютера в роли посредника (например, я не могу подойти с тетрадью и указать конкретно, что мне не понятно и побеседовать с преподавателем - ни почта, ни онлайн- конференция не может дать такой возможности).

б) Отсутствие возможности слушать лекции по физико-математическим предметам, где просто необходимо видеть последовательный вывод формул преподавателем на доске. Печатные варианты лекций, где есть вывод формул, не удобны, так как функция преподавателя в том и состоит, чтобы последовательно простыми шагами объяснить тему, усвоение которой по пособию в разы труднее и

затратнее по времени. Очевидно, что демонстрировать доску в камеру нерационально, да и в принципе не возможно.

с) Наличие дополнительных автоматических систем контроля мешает сосредоточению на учебе и усвоении материала. Например, автоматические контрольные вопросы на лекциях в электронном ЮУрГУ, ограниченные временем лекции не способствуют её усвоению, но зато способствуют снижению среднего балла. Не все могут усвоить материал лекции сразу - это вполне нормально, следовательно, только на следующем занятии может идти речь о проверке полученных знаний на оценку.

д) Использование компьютера также тратит лишние силы и время студента, отвлекая от учёбы. Приходится думать, куда надо нажать, чтобы отправить туда, куда надо, как лучше сфотографировать, как прикрепить, где находится какой файл - ответы на эти и другие вопросы не всегда очевидны.

е) Долговременное использование компьютера отрицательно влияет на зрение и психологическое состояние, повышает утомляемость. Общее время работы компьютера часто значительно превышает 8 часов в сутки. После лекции за компьютером, практического занятия за компьютером, нужно делать домашнее задание и опять же за компьютером практически без отрыва. Немалое влияние оказывают и домашние условия - дома очень много отвлекающих факторов.

ф) Отсутствие возможности живого общения с товарищами и преподавателями, и нахождение дома неделями снижает мотивацию к обучению и приводит к ухудшению психологического самочувствия».

10. «Хотелось бы иметь на страницах предметов вкладку с архивом лекционных занятий сортированных по темам».

11. «Хочется отметить, что дистанционные лекции воспринимаются на слух гораздо труднее, чем в виде презентации или выведенного на экран текста и не всегда есть возможность попросить повторить; к тому же, иногда, когда материала много и необходимо быстро его зачитать студентам, некоторые микрофоны маленько «съедают» фрагменты лекций. Сам сайт «Электронный ЮУрГУ» очень удобен в использовании, если в нем разобраться – к счастью, в освоении на интуитивном уровне он действительно прост».

Таким образом, на основе проведенного анализа, можно выделить положительные и отрицательные стороны дистанционного обучения. К положительным сторонам можно отнести следующее: возможность самостоятельно организовать свое рабочее время; выбрать удобный темп обучения, познание новых форм обучения; экономия финансовых и временных ресурсов; возможность психологически комфортного взаимодействия с преподавателем.

Среди отрицательных сторон чаще всего студенты называли отсутствие живого общения, большой объем заданий для самостоятельной работы. На вопрос, насколько студенты готовы полностью перейти на дистанционное обучение, только 20,8% ответили положительно; почти половина 48% готовы частично работать в данном формате и 31,2% желают учиться как прежде в очном формате [3].

Если рассматривать в целом плюсы и минусы дистанционного обучения в университете, то можно отметить следующее. К достоинствам можно отнести:

- Возможность получать высшее образование из любой точки страны, мира, где есть Интернет.
- Самостоятельно выбирать темп и график обучения.
- Экономия финансовых и временных ресурсов.
- Наличие обратной связи.
- Использование в обучении информационных технологий, что повышает результаты работы.
- Осуществление студентами творческого подхода к выполнению заданий.
- Обучение в комфортных домашних условиях.
- Возможность получить высшее образование людям, имеющим ограниченные возможности здоровья.
- Использование в образовательном процессе интерактивных методов обучения, которые повышают интерес студентов к обучению.

При этом у данной системы обучения есть и свои недостатки:

- Студенты могут присоединяться к занятиям, но при этом не слушать их, на вопросы преподавателя отвечают немногие, особенно на лекциях, где большой поток учащихся.
- Отсутствие «живого» контакта студента с преподавателем и с другими студентами.
- Увеличение учебной нагрузки – большой объем самостоятельной работы, при этом студенты не всегда готовы ее правильно организовать.

- нагрузка на здоровье - количество времени, которое студент проводит при работе с ПК.
- Отсутствие у студентов сильной мотивации учения и самодисциплины.
- Отсутствие возможности прохождения практики.
- Непредвиденные обстоятельства, например, отсутствие связи, отключение электроэнергии и другие.
- Технические ограничения – нестабильный интернет и низкое техническое обеспечение.

Подводя итоги, необходимо отметить, что нельзя однозначно сказать, какая форма обучения лучше, очная или дистанционная. У каждой есть свои достоинства и свои недостатки, и лучшим вариантом будет использование положительного опыта обучения, разумное сочетание различных форм обучения, учет индивидуальных особенностей учащихся, их способности к самообучаемости.

Список источников

1. Каплина, Л.Ю., Банарцева, А.В. Применение инновационных цифровых технологий в процессе дистанционного обучения (на платформах MOODLE, ZOOM, TEAMS)/ Л.Ю. Каплина, А.В. Банарцева // Проблемы современного педагогического образования /Научный журнал – Изд-во Гуманитарно-педагогическая академия (филиал) Федерального государственного образовательного учреждения высшего образования «Крымский федеральный университет имени В.И. Вернадского, 2020. – 431с. (с. 294-297).

2. Пичугина, И.В. Эмоциональный интеллект как фактор успешности обучения студентов университета / И.В. Пичугина // Традиционные национально-культурные и духовные ценности как фундамент инновационного развития России / Научный журнал. Том 1 № 15. – 2019г. – Изд-во Магнитогорский государственный технический университет им. Г. И. Носова (Магнитогорск). – 2019г. – 81с. (с. 49-51).

3. Пичугина, И.В. Методы и средства развития эмоционального интеллекта в образовательном процессе университета / И.В. Пичугина // Педагогический менеджмент в здоровьесберегающем образовании. Тематический сборник научных трудов. Федеральное государственное бюджетное образовательное учреждение высшего профессионального образования «Уральский государственный университет физической культуры». – Челябинск, 2019. – 157с. (с. 106-111).

4. Пичугина, И.В. Психологические особенности формирования ценностного отношения студентов университета к здоровью / И.В. Пичугина // Традиционные национально-культурные и духовные ценности как фундамент инновационного развития России / Научный журнал. Том 1 № 17. – 2020г. – Изд-во Магнитогорский государственный технический университет им. Г. И. Носова (Магнитогорск). – 2020г. – 85с. (с. 50-52).

5. Пичугина, И.В. Интерактивные технологии обучения как средство активизации познавательной деятельности студентов университета / И.В. Пичугина // Социально-экономические, институционально-правовые и культурно-исторические компоненты развития муниципальных образований. Материалы XI научно-практической конференции. Министерство образования и науки РФ; Южно-Уральский государственный университет; Факультет экономики, управления, права; отв. ред. С.Г.Соловьев. 2014. – 310с. (с.257-260).

6. Пичугина, И.В. Использование интерактивных методов обучения при изучении дисциплин психолого-педагогического цикла / И.В. Пичугина // Наука ЮУрГУ. Материалы 66-й научной конференции (Электронный ресурс). Министерство образования и науки РФ, Южно-Уральский государственный университет, 2014. – 1667с. (с. 1528-1533).

7. Полат Е.С. Модели дистанционного обучения // Полат Е.С. Педагогические технологии дистанционного обучения. – М.: Академия, 2006.

УДК 378.147:811+004.738.5

ИСПОЛЬЗОВАНИЕ ИНТЕРНЕТ-РЕСУРСОВ НА УРОКАХ ИНОСТРАННОГО ЯЗЫКА

Подкидышева С.Ю., старший преподаватель кафедры СГиПД ФЭУП ЮУрГУ (НИУ)

Данная статья посвящена общим вопросам использования интернет – ресурсов при обучении иностранным языкам

Ключевые слова: интернет-ресурсы, обучение иностранным языкам, коммуникативная компетенция

Речевая компетенция включает в себя развитие коммуникативных умений во всех основных видах речевой деятельности (говорении, аудировании, чтении, письме). Формирование коммуникативной компетенции выступает в качестве ведущей и при обучении иностранным языкам, поскольку она наиболее точно отражает предметную область «Иностранный язык». Происходящие сегодня изменения в общественных отношениях, средствах коммуникации требуют повышения коммуникативной компетенции студентов, совершенствования их языковой подготовки. [1] Согласно новым государственным стандартам по иностранным языкам основным назначением предмета «Иностранный язык» является формирование коммуникативной компетенции, т.е. способности и готовности осуществлять иноязычное межличностное и межкультурное общение с носителями языка. Чтобы сформировать у студентов коммуникативную компетенцию вне языкового окружения, недостаточно просто выполнять условно-коммуникативные упражнения, позволяющие решать коммуникативные задачи. Важно предоставить обучающимся возможность решать различные проблемы, рассуждать на английском языке над возможными путями решения этих проблем с тем, чтобы учащиеся акцентировали внимание на содержании своего высказывания. [3].

В наше время интернет-источники являются частью общей информационной культуры, как студента, так и преподавателя. Интернет стимулирует, расширяет зону индивидуальной активности каждого студента, увеличивает скорость подачи качественного материала. Актуальность использования интернет-ресурсов при обучении иностранным языкам, изучении их видов и характеристик обусловлена как продуктивностью их использования для лучшего усвоения базовых знаний, так и удобством, экономичностью использования тех или иных средств в обучении. Целесообразность применения информационных технологий продиктована потребностями современного образования в повышении эффективности обучения, в частности необходимостью развития навыков самостоятельного обучения, поисковой деятельности, исследования, творческого подхода к обучению, формирования критического мышления современных студентов. На основе веб-технологий появляется возможность реализовать личностный подход как к ученику, так и ко всему процессу обучения в целом.

Интернет-технологии помогают быстро и эффективно овладеть восприятием устной речи, поставить правильное произношение, выучить правила грамматики, овладеть беглым чтением и глубоким пониманием аутентичных текстов, создавать реальные ситуации общения, снимать психологические барьеры и повышать интерес к языку. Все это важнейшие задачи изучения иностранного языка для улучшения уже приобретенных навыков и развития новых. На данный момент Интернет предоставляет исключительные возможности для изучения иностранного языка, так как дает возможность живого общения на изучаемом языке, обеспечивает доступ ко всем видам аутентичных материалов и огромному количеству учебных ресурсов в текстовых, аудио и видео форматах. В контексте языкового образования это позволяет создать технологическую языковую среду обучения для формирования иноязычных компетенций учащихся [3]. Интернет-ресурсы включают сайты, подкасты и приложения для совместного или самостоятельного обучения иностранным языкам, материалы по изучению стран, новости экономики и политики, культуры, необходимую аутентичную литературу по специальностям и направлениям.

Студенты, в свою очередь, имеют возможность участвовать в онлайн-занятиях и конференциях, вебинарах, конкурсах, олимпиадах, создавать мультимедийные презентации в процессе работы над проектами. Студенты могут выбирать время и место обучения, его варианты и виды, а также развивают необходимые навыки самоконтроля при выполнении домашних, самостоятельных и контрольных работ. Внедрение веб-технологий позволяет научить студентов работать самостоятельно, контролировать их уровень знания языка, умение работать с иноязычной информацией.

Кроме того, онлайн-общение значительно повышает мотивацию студентов к изучению языка и снижает психологическое напряжение, боязнь сделать ошибку. Интернет позволяет учиться с минимальными затратами времени и финансов, а также устанавливать контакты с носителями языка по всему миру не только в процессе обучения, но и для общения по интересам.

Деятельностная сущность коммуникативной компетенции обучения иностранному языку включает следующие моменты:

1. студенты получают возможность свободного выражения своих мыслей и чувств в процессе общения;

2. каждый участник общения остается в фокусе внимания остальных;
3. участники общения чувствуют себя в безопасности от критики, наказания за ошибки. [2]

Общаясь в настоящей языковой среде, предоставляемой Интернетом, студенты попадают в реальные, а не выдуманные ситуации общения. Вовлеченные в широкий спектр значимых, реалистичных и достижимых целей, представляющих интерес, студенты учатся спонтанно и адекватно на них реагировать, что стимулирует создание оригинальных высказываний, а не языковых формул. Основное внимание уделяется пониманию передачи содержания и выражения смысла, что мотивирует изучение структуры и словарного запаса иностранного языка, которые служат этой цели.

Вопрос интеграции Интернета в образование, его применение в обучении иностранным языкам является достаточно актуальным, так как при использовании Интернета как средства обучения иностранному языку намного лучше реализуются многие цели и задачи обучения и воспитания [1]. И если раньше вопрос о замене традиционного образования дистанционным вызывал споры, то сейчас наличие возможности дистанционного обучения стало обязательным требованием ФГОС ВО. Это не значит, однако, что традиционная форма обучения полностью себя изжила. Новые технологии являются не только ценным источником информации, но также источником мотивации для студентов, так как они имеют возможность испытать настоящее социальное взаимодействие, в то же время участвуя в осмысленной учебной деятельности. Интернет позволяет приблизить реальную языковую среду ко многим провинциальным городам, то есть туда, где практически не встретишь иностранцев, и необходимость изучения иностранных языков не всем очевидна.

Список источников

1. Гальскова Н.Д. Современная методика обучения иностранным языкам. – М: АРКТИ, 2014.
2. Рогова Г.В. Методика обучения иностранным языкам в средней школе. М.: Альянс, 2016.
3. Соловова Е.Н. Методика обучения иностранным языкам. М.: Просвещение, 2002.

УДК 111.7

ПРОБЛЕМА БЕССМЕРТИЯ В ЦИФРОВОЙ РЕАЛЬНОСТИ

Подрядова Ю.А., студентка ЭТФ ЮУрГУ (НИУ)

(Научный руководитель – Недугова И.А., к.филос.н., доцент кафедры СГуПД ФЭУП ЮУрГУ (НИУ))

В статье рассматривается проблема бессмертия в цифровом формате. Автор статьи поднимает актуальную тему множественности форм существования в условиях цифровой реальности. В том числе обозначает границы дальнейшего исследования такого явления как жизнь аккаунтов после смерти их владельцев и цифровое бессмертие.

Ключевые слова: *аккаунт, цифровая реальность, бессмертие, цифровое бессмертие.*

Актуальность исследования

Понятие цифрового бессмертия зародилось в рамках концепции трансгуманизма и представляет собой гипотетическую концепцию технологии, позволяющей сохранять и передавать личность человека на более долговечных носителях информации, иными словами перенесение человека в иную цифровую реальность с последующей возможностью общения с ним. Главная проблема, выделяемая нами, станет ли перенесение нашего сознания в виртуальную реальность новым этапом эволюции человека.

Теоретические основы исследования

Проблема бессмертия человека всегда была актуальна для философии и чаще всего рассматривалась в едином комплексе вместе с проблемами жизни и смерти. За многовековую историю выделилось несколько направлений решения этой проблемы. Согласно религиозному взгляду, бессмертием обладает лишь часть человека - его душа. Под душой понимается бессмертная субстанция, нематериальная сущность, в которой выражена божественная природа человека, дающая начало и обуславливающая жизнь, способности ощущения, мышления, сознания, чувств и воли, противопоставляемая телу[1]. И потому бессмертие становится достижимым для человека лишь в

том случае если он правильно жил и правильно умер, согласно религиозным догмам той религии, в которую верил. Согласно одному из ранних научных направлений бессмертие человека равняется бессмертию его тела и потому решением этой проблемы послужит создание панацеи некоего эликсира вечной жизни – вещества, обладающего свойством омолаживать человеческий организм и продлевать его жизнь до бесконечности.

В XX веке возникла новая философская концепция, а также международное движение – трансгуманизм, поддерживающее использование достижений науки и технологии для улучшения умственных и физических возможностей человека с целью устранения тех аспектов человеческого существования, которые трансгуманисты считают нежелательными – страданий, болезней, старения и смерти [2]. Именно в рамках этой концепции, возник новый путь решения проблемы бессмертия, появилось новое понятие – загрузка сознания (также называемая переносом сознания) – гипотетическая технология сканирования и картирования головного мозга, позволяющая перенести сознание человека в другую систему, на какое-то иное вычислительное устройство (например, компьютер). Это вычислительное устройство будет моделировать все необходимые процессы, которые происходили в мозге оригинала таким образом, чтобы загруженное сознание могло продолжить реагировать на внешние раздражители неотличимо от того, как оно реагировало бы в биологическом оригинале. Одним из первых эту тему и её проблемы описал Станислав Лем в главе VI «Диалогов» (изд. в 1957). [3]. Реконструкция личности по сохранённой информации является обратной задачей моделирования мозга, требует огромной вычислительной мощности и технологии сильного искусственного интеллекта, что на данный момент недоступно.

Однако на сегодняшний день, уже были сделаны попытки создания упрощенной копии личности. В частности, Стартап Luka выпустил для своего мессенджера чат-бота, воспроизводящего манеру общения погибшего в ДТП Романа Мазуренко. У себя на фейсбуке знакомая с погибшим Евгения Куйда посетовала на то, что следы деятельности Мазуренко со временем исчезают — речь как о его постах в соцсетях, так и о написанных им статьях, пропадающих «вместе с онлайн-архивами бумажных журналов». По словам Куйды, для неё это была первая смерть, которая воспринимается тяжело даже спустя полгода после утраты. Поэтому в Luka решили попробовать «продлить жизнь» Мазуренко с помощью «цифрового памятника», используя доступную информацию о погибшем. Для того, чтобы «пообщаться» с Романом, необходимо установить приложение Luka, а потом найти в нём соответствующего бота (@Роман или @Roman – в зависимости от желаемого языка). Бот умеет отвечать как на заранее заготовленные вопросы, так и на текстовые сообщения в свободной форме[4]. Впрочем, такой способ едва ли можно назвать даже частичным перенесением сознания. Этот бот всего лишь программа способная подражать стилю общения Романа, «виртуальный» Роман не способен обучаться и принимать решения.

Воплощение мечты трансгуманистов было реализовано в нескольких эпизодах научно-фантастического телесериала-антологии «Чёрное зеркало». В эпизоде «Я скоро вернусь» рассказывается история девушки, потерявшей своего возлюбленного, и решившей воспользоваться сервисом, с помощью которого она сможет переписываться с погибшим. Эта технология точь-в-точь повторяет принцип работы выше описанного уже существующего чат-бота, однако, благодаря умелому использованию искусственного интеллекта и другим достижениям науки будущего это общение выходит куда успешнее, чем мы можем представить себе сейчас. Цифровая копия ушедшего человека становится до ужаса правдоподобной. В другом эпизоде «Чёрный музей» одному из главных героев предлагают воспользоваться новой технологией, позволяющей перенести сознание его жены, находящей в коме, в его голову. Таким образом, она сможет видеть то, что видит он, чувствовать тоже что и он и общаться с ним, становясь голосом в его голове. Однако, такое соседство в скором времени начало сильно доставать главного героя, и он переселяет сознание жены из своей головы в плюшевую игрушку, которая способна общаться с внешним миром только посредством двух фраз, означающих «да» и «нет». В последствие, по сюжету сериала, это перемещение в игрушку признают незаконным, как незаконным является и процедура удаления сознания. Из-за чего, всеми забытая женщина, оказывается навечно заключена в этой импровизированной тюрьме. В другом более позитивном эпизоде «Сан-Джуниперо» описывается облачное хранилище, но не для фото и видео, а для человеческого сознания. Рукотворный Рай или город мертвых, место, где продолжает жить сознание уже умерших людей и куда могут сходить в гости на несколько часов умирающие. В этом виртуальном мире нет места для болезней и смерти, здесь нельзя постареть, но вы всё так же можете чувствовать, есть, пьянеть от алкоголя, заниматься сексом, вы можете отыскать здесь умершего близкого, если, конечно, он предпочел перенестись сюда вместо того что бы умереть

«традиционным» способом. Вы можете жить в этом месте полной цифровой жизнью, мыслить и создавать и в любой момент по вашей просьбе вас могут отключить.

Что будет означать для нас перенос нашего сознания в виртуальную реальность? Согласно Жану Бодрийяру современную эпоху можно назвать эрой гиперреальности. Гиперреальность – искусственная реальность, символическое отражение действительности, где соотношенность реальных предметов и их знаков отсутствует. Сегодняшний поток информации уничтожает реальность, словно обволакивая её путём создания огромного количества симулякров, которые и формируют гиперреальность, замещающую собой подлинную реальность. Последним бастионом реальности становится смерть, которая согласно Бодрийяру, не имеет потребительской стоимости. Именно на представление о смерти основана любая власть и экономика [5]. Из этого следует, что гиперреальность, в которой мы уже живём, это переходной этап между реальностью и возможной новой виртуальной реальностью, в которой смерти уже не будет. Мы можем предположить, что отмена смерти кардинально изменит все сферы человеческой жизни. Это затронет экономику, политику, культуру, религию, социальные отношения и т.д. И самого человека, чьё сознание будет перенесено, уже нельзя будет назвать человеком – это будет «постчеловек». Именно так в массовой культуре называют гипотетический образ будущего человека, который отказался от привычного человеческого облика в результате внедрения передовых технологий [6].

Вывод:

Исходя из нашего теоретического предположения о том, что технологии будущего позволят переносить человеческое сознание в некую новую виртуальную реальность, мы можем предположить, что это переход в иную реальность действительно может стать новым витком в эволюции человека. Поскольку после перенесения сознания человек теряет один из своих основополагающих признаков – смертность.

Список источников

1. Энциклопедический словарь : В 86 т. / Изд. Ф. А. Брокгауз, И. А. Ефрон. – Репр. изд. - СПб. : ПОЛРАДИС, 1993. Т. 1: Бос-Бунчук. – 1998. – 938 с.
2. . Кара-Мурза, Г. Манипуляция сознанием / Г. Кара-Мурза. – М.: Наука. 1998. – 890 с.
3. Философский энциклопедический словарь. – М.: ИНФРА-М, 1993. – 603 с.
4. Елистратов В. Стартап Лука создал чат-бота на основе личных сообщений и записей в соцсетях погибшего. / Загл. с сайта. (режим доступа свободный) <https://tjournal.ru/flood/28655-startap-luka-sozdal-chat-bota-na-osnove-lichnyh-soobshcheniy-i-zapisey-v-socsetyah-pogibshego>.
6. Бодрийяр, Ж. Прозрачность зла. / Ж. Бодрийяр / пер. Л. Любарской, Е. Марковской. – М.: Добросвет, 2000. – 778 с.
7. Чеснокова Т.В. Постчеловек / Т.В. Чеснокова. – М.: Алгоритм. –2008. – 368 с.

УДК 94(47+57)''1941/45''+550.8(470/5)

ГЕОЛОГИ В ГОДЫ ВЕЛИКОЙ ОТЕЧЕСТВЕННОЙ ВОЙНЫ (1941-1945)

*Рахматулина В.В. студентка ГФ ЮУрГУ (НИУ)
(Научный руководитель - Зорина. Р.Ф, к.и.н., доцент кафедры СГиПД ФЭУП ЮУрГУ (НИУ))*

**Данная статья посвящена рассмотрению вопроса о деятельности
военно-геологических отрядов в годы Великой Отечественной войны.**

Ключевые слова: «*линии геологической обороны*»,
военно-геологические отряды (ВГО), Спецгео.

Годы войны охарактеризовались небывалым единством советского народа. Ежедневно и ежечасно каждый гражданин страны делал все от него зависящее для приближения желанной Победы. Особенно наглядно это видно на примере представителей одной из самых мирных профессий – геологов.

Бесценны воспоминания о геологах, вставших с оружием в руках на защиту нашей Родины, тех, кто самоотверженно трудился в тылу, обеспечивая бесперебойную работу оборонных предприятий.

Нельзя забывать о геологах, не доживших до этого светлого дня Победы, сложивших свои головы на фронтах и ушедших из жизни в мирное время, о тех, кто прошел через все испытания Великой войны, вышел из нее победителем и сейчас находится на заслуженном отдыхе.

Самоотверженный труд советских геологов позволил к началу Великой Отечественной войны добиться полного самообеспечения почти всеми видами минерального сырья, что в конечном счете сыграло решающую роль в битве Советского Союза и его союзников с фашистской Германией, овладевшей к 1941 г. материальными ресурсами практически всех стран континентальной Европы.

В войне участвовали многие тысячи геологов, несмотря на то, что решениями Государственного комитета обороны (ГКО) призыв в армию работников геологической службы был ограничен: большая часть их попадала под бронирование. Это в значительной мере позволило обеспечить ритмичную работу оборонных предприятий, использующих минеральное сырье и продукты его переработки. Знаменательный факт: число инженерно-технических работников Комитета геологии, числившихся в его производственных подразделениях на начало и конец войны, осталось практически на одном уровне. В послевоенный период ряды работников геологической службы пополнились десятками тысяч бывших фронтовиков [1].

Геологи работали на оборону как непосредственно на фронте и ближних к нему подступах (в составе военно-геологических отрядов), так и в тылу – от передовых окопов на западе до дальних рубежей нашей страны на востоке, юге и севере. Однако их задачи были разными. Условно можно выделить семь "линий геологической обороны", увязав их с расстоянием от фронта.

I линия - непосредственно линия фронта, где действовали военно-геологические отряды, обеспечивавшие инженерно-геологическую и картографическую подготовку оборонительных и наступательных операций;

II линия - оккупированные территории западных районов Советского Союза, откуда приходилось в срочном порядке, часто под огнем противника, эвакуировать персонал геологоразведочных организаций, геологоразведочное оборудование, отчетно-фондовые материалы и первичную геологическую документацию;

III линия - непосредственно прифронтовой тыл. - где задача геологоразведочных отрядов и партий заключалась в первую очередь в содействии, в обустройстве, прибывающих на фронт воинских подразделений (изыскание местных строительных материалов и топлива, источников водоснабжения и др.), выборе мест для строительства военных аэродромов, складов боеприпасов и др. и участии в проектировании военно-полевых дорог; эта линия геологической обороны отличалась крайней нестабильностью, особенно в первые и последние месяцы войны;

IV линия - ближайший фронтовой тыл - районы, находившиеся в пределах досягаемости вражеской авиации, однако именно здесь формировались стратегические войсковые и материально-технические резервы Ставки Верховного Главнокомандующего; в самые напряженные этапы войны - вторая половина 1942 - начало 1943 г., когда разворачивалась ожесточенная битва за Сталинград, передний край ее проходил на востоке по Волге, а на юге - по осевой части Главного Кавказского хребта; основной целью геологической службы здесь было выявление и максимально оперативное использование местных ресурсов минерального сырья;

V линия - Урал и Предуралье - "Становой хребет" России и одновременно основная линия геологической обороны во время Великой Отечественной войны: именно здесь концентрировались горно-добывающие и перерабатывающие минеральное сырье предприятия страны, и потому именно сюда эвакуировалась с запада большая часть оборонных заводов; задача геологической службы, в первую очередь отраслевой, заключалась в максимально возможной интенсификации работ по детальной и эксплуатационной разведке уже разрабатывавшихся месторождений и ускоренному выявлению новых источников стратегического и местного минерального сырья; актуальной была также неожиданно возникшая проблема инженерно-геологической подготовки площадок под прибывающие с запада заводы, выявления источников их водоснабжения, обеспечения местными строительными материалами и топливом;

VI линия – Западная Сибирь, Казахстан и Средняя Азия - районы, прямо не затронутые военными действиями, поэтому сюда была эвакуирована значительная часть гражданского населения, а также направлялись эшелоны с оборудованием предприятий как военного назначения, так и выпускавших "мирную" продукцию; существовавшая здесь сеть геологоразведочных организаций, усиленная персоналом эвакуированных с западных районов, Москвы и Ленинграда геологических управлений, научно-исследовательских и учебных институтов, была переориентирована на работы по расширению сырьевой базы действующих горнодобывающих предприятий, в первую очередь топливно-энергетических отраслей, а также на выявление источников

особо дефицитных видов минерального сырья, имеющего важнейшее оборонное значение (редкие металлы и др.);

VII линия - далекий тыл: Восточная Сибирь и Дальний Восток; несмотря на значительную удаленность от фронтов Великой Отечественной войны, обстановка здесь также была достаточно напряженной: буквально "под боком" находилась милитаристская Япония, продолжавшая устраивать военные провокации, задерживать, в частности, наши торговые корабли, шедшие с грузом из Америки; исходя из этого в Приморье и Хабаровском крае приходилось по-прежнему держать крупные военные контингенты, что потребовало от местных геологов значительных усилий по инженерно-геологической подготовке мест их расквартирования, обеспечения водоснабжения, изыскания местных стройматериалов и др.; в остальных районах этого обширного и тогда еще довольно слабо - изученного края велись поиски стратегически важных видов минерального сырья, в первую очередь транспортабельного (олово, вольфрам и др.), и валютных металлов (золото Колымы, Якутии, Приморья и др.) [2].

Память о тех, кто обеспечивал под огнем врага проведение оборонительных и наступательных операций, бережно хранится и по сей день. Бойцы и командиры военно-геологических отрядов, саперных, инженерно-геологических, гидрогеологических и других вспомогательных подразделений внесли крупный вклад в дело приближения Победы. Свою роль сыграли и героические труженики тыла – геологи, которые в тяжелейшие годы войны, работая на рудниках, шахтах и промыслах, способствовали бесперебойному снабжению оборонных заводов необходимыми видами топливно-энергетического и минерального сырья, не забывая при этом и о перспективе: вели поиски новых месторождений полезных ископаемых, осуществляли региональные геологические исследования, прокладывали новые пути в науке. Инженерно-геологические и гидрогеологические исследования по заданиям Министерства Обороны СССР выполнялись еще задолго до начала Отечественной войны. Направлены они были в основном на создание оборонительных рубежей и организацию водоснабжения. С этой целью было организовано 8 военно-геологических отрядов (ВГО), входивших в состав треста "Спецгео" [2].

Необходимо особо подчеркнуть, что, в отличие от Германии, активно готовившейся к агрессии, в задачи ВГО не входило изучение территорий как возможных театров военных действий.

С началом Великой Отечественной войны круг задач ВГО резко расширился – важное значение приобрело изучение природных условий театра военных действий, влияющих как на планирование, так и на осуществление боевых операций. В связи с этим число ВГО возросло до 20. Они первоначально подчинялись отделу военной геологии треста "Спецгео", который возглавляли Русанов П.Д., а затем Котлов Ф.В. и Коломенский И.З. Позже часть отрядов была передано непосредственно в ведение штабов инженерных войск отдельных фронтов. Военно-геологической работой Комитета по делам геологии при СНК СССР в годы Великой Отечественной войны руководил заместитель председателя и одновременно управляющий трестом "Спецгео" Бондаренко М.Н., а с 1942 г. – управляющий указанного треста специального геологического картирования ("Спецгео") доктор геол.-минер. наук Синягин Г.С. В системе Комитета были организованы военно-геологические отряды (ВГО), выполнявшие задания штабов инженерных войск действующих фронтов и армий. Сотрудники ВГО считались гражданскими лицами, и лишь в марте 1943 г. Государственный комитет обороны и Наркомат обороны приняли постановление о том, чтобы числить гражданских геологов, находящихся на фронтах, "... на положении состоящих в рядах Красной Армии". Среди начальников ВГО были инженер-майор Бабинец А.Е. (впоследствии чл.-корр. АН УССР), инженер-майор Русанов Б.Д. (в будущем – профессор Ленинградского гидрометеорологического института) и др. В условиях оборонительных боев ВГО давали сведения о рельефе, типе грунтов, глубине залегания подземных вод и их источниках, местных строительных материалах и др. Для обеспечения наступательных операций составлялись карты проходимости, подготавливались развернутые инженерно-геологические характеристики отдельных плацдармов, особенно в районах водных преград и долговременных оборонительных сооружений и др.

За годы Великой Отечественной войны новые месторождения, открытые геологическими экспедициями, протянулись по всему Уральскому хребту – от севера до юга. После захвата немецкими войсками Криворожского железорудного и Донецкого угольного бассейнов, Тихвинского бокситоносного и Никопольского марганцевого районов, а также целого ряда стратегически важных территорий страны Урал стал центром горнорудной и угольной промышленности. Перед геологами была поставлена задача в кратчайшие сроки обеспечить сырьем заводы, эвакуированные на Урал. Поисковыми геологическими партиями разведаны и запущены в эксплуатацию месторождения 48 видов важнейших полезных ископаемых из 55, разведанных в СССР. С началом войны на Урале

помимо железной и медной руды начинают добывать руды цветных металлов, в том числе хромиты, марганцевые и феррованадиевые руды. Значительно расширяется производство флюсового и огнеупорного минерального сырья. Всего в 1941-1945 гг. передано в эксплуатацию свыше 3000 месторождений различных полезных ископаемых.

Заслуживают внимания такие интересные факты. В годы войны на Урале были открыты месторождения особо ценного сырья, использовавшегося в радиопередатчиках и приборах наведения – пьезокварца. Зарубежные месторождения этого минерала эксплуатировались американскими горнорудными компаниями, а Сенат США запрещал поставки пьезокварца в СССР. Уральские месторождения позволили не только обеспечить отечественную оборонную промышленность, но и направить около 40 кг этого особо ценного сырья в 1944 г. в Великобританию.

Еще одной стратегически важной находкой стали алмазные россыпи Урала. Точность обработки металла для многих видов военной техники требовала применения порошков этого драгоценного камня. Годовая добыча алмазов в годы войны достигала 3000-5000 карат.

Следует также отметить, что одним из самых важных элементов для оборонной промышленности был марганец: именно он в сочетании с хромом и никелем обеспечивает высокую прочность брони танков, артиллерийских самоходных установок и других видов вооружения. В 1942 г., благодаря поисковым работам под руководством выпускника Горного института Константина Кожевникова, разведано несколько месторождений марганцевой руды на Урале, одним из самых перспективных стало Полуночное в 20 км севернее Ивделя. 11 ноября 1942 г. немцы предприняли попытку уничтожить рудник. Планировалось разбомбить его с воздуха, но, благодаря силам противовоздушной обороны, эта попытка провалилась [3].

Большинство военно-геологических отрядов прошло с нашими войсками путь до Берлина, принимая участие во всех важнейших операциях Советской Армии. Сыграли они свою роль и в борьбе с японскими милитаристами, а также в налаживании мирной жизни на освобожденных от врага территориях. Деятельность военно-геологических отрядов получила высокую оценку командования, часть их личного состава была награждена боевыми орденами и медалями страны.

Список источников

1. Геологоразведчики Урала в Великой Отечественной войне 1941-1945 гг. / Биографический справочник. Выпуск первый. - Екатеринбург. 1995. - 96 с., ил.
2. <https://myslide.ru/presentation/geologi-v-gody-velikoj-otechestvennoj-vojny-1941-1945>.
3. <http://pressa.ursmu.ru/3446>.

УДК 316.442

«НОВЫЙ СРЕДНИЙ КЛАСС» РОССИИ

Садриева Ф.Н. – к.филос.н., доцент кафедры СГиПД ФЭУП ЮУРГУ (НИУ)

В статье представлен анализ периферийных слоев «нового среднего класса». Бедность, низкая квалификация, стремление наращивать социальные связи сказывается на развитии российского общества.

Ключевые слова: *средний класс, «старый средний класс», «новый средний класс», «золотые воротнички», «новые бедные», «квалификационная яма», структура трудовой мотивации.*

Понятие «средний класс» возникло в Великобритании в XVII веке. Первоначально им обозначали группы мелких и средних предпринимателей, занимающих промежуточное положение между крупными землевладельцами и люмпен-пролетариатом. Эту категорию называют «старым средним классом». Наряду с этой категорией, в XX в. рост производства, его усложнение и укрупнение потребовали все большего количества квалифицированных работников, в том числе и такой новой массовой категории как менеджеры. Развитие систем образования и здравоохранения привело к росту численности врачей, учителей и т.п. Способствовало расширению среднего класса и развитие сферы разнообразных услуг. Кроме того, с 1930-х гг. в США, а с 1950-х гг. и в Западной Европе изменилась модель государственной социально-экономической политики, и приоритеты последней сместились от борьбы с бедностью в сторону поддержки среднего класса. Представители

этого нового класса, получают доходы не только на свой труд, но и на ранее произведенные инвестиции [1]. Эту категорию населения называют «новый средний класс», куда входят и специалисты высокой квалификации, в первую очередь связанные с производством новых технологий и информации («золотые воротнички») [2].

Для современных западных стран характерна тенденция сокращения удельного веса «старого» и увеличение «нового» среднего класса. Для современной трансформирующейся России с переходной экономикой тенденция, казалось бы, должна быть иная. С одной стороны, при этом должен возрождаться фактически новый для страны слой предпринимателей, который может быть определен как «новый старый». А с другой – постепенное вхождение в социально-экономическую и политическую жизнь, в качестве устойчивой социальной группы, традиционных «новых средних» [3]. Однако, как показывают исследования, «старый» средний класс отнюдь не растет, скорее можно говорить о стагнации малого бизнеса. То же относится и к «новому» среднему классу.

В составе «нового среднего класса» в современной России работники, владеющие развитыми профессиональными навыками интеллектуальной деятельности (служащие, менеджеры, представители науки, образования, здравоохранения, руководители разного уровня и др.). В 1990-е годы в России появляется понятие «новые бедные», куда попадали люди с высшим образованием, высокими культурными запросами, массовая интеллигенция. Их отличало от «старых бедных», перешедших с советских времен, отсутствие субкультуры бедности. Это активная, динамичная группа людей сделала все, чтоб вырваться из бедности и нищеты. К середине 2000-х, проблема массовой бедности российских профессионалов прочно ушла из повестки дня, на самом деле она лишь на время перешла в «тлеющее» состояние и в ближайшее время может вновь обостриться, так считает профессор Тихонова. Как показал проведенный (за 2000, 2011 и 2019 гг.) анализ, бедность и малообеспеченность распространены среди российских профессионалов довольно широко (6% и 15% от их числа по состоянию на 2019 г., соответственно). В сравнении с 2000 г., когда за «чертой бедности» находилось больше половины представителей данной группы, такая ситуация выглядит намного более благополучной, однако улучшения эти произошли в основном еще до начала кризиса 2008-2009 гг.

Причиной бедственного положения большинства «нового среднего класса» в России является низкая оплата высококвалифицированного нефизического труда, что уничтожает трудовую мотивацию среднего класса. Усугубляет бедственное положение среднего класса различия региональные, поселенческие, меж- и внутриотраслевые, в разных секторах экономики, на предприятиях различного размера [4.]

Для «нового среднего класса» в структуре трудовой мотивации важное значение имеют факторы, связанные с содержанием работы, которая является для них не просто источником средств к существованию, но и средством самореализации. На деле для большинства рабочих мест не нужны работники ни с полученным ранее образованием, ни с практическим опытом, ни с высокой квалификацией. Дальнейший рост среднего класса напрямую зависит от оптимального формирования рынка труда, его «запроса» на работника высокой квалификации [5.].

В России более половины населения работает не по профессии или не в соответствии с уровнем квалификации. Это явление называют «квалификационной ямой», которое стало за последние 30 лет нормой для мирового рынка труда. Причина «квалификационной ямы» в России, полагает Наталья Тихонова, прежде всего, в дисбалансе образовательной и профессиональной структур. В будущем этот дисбаланс будет усиливаться, по мнению ученого, потому что желающих получить высшее образование меньше не станет: оно дает более высокий уровень дохода и лучшие рабочие места.

Еще одна причина «квалификационной ямы» — разрыв между подготовкой кадров и потребностями рынка труда. Если в середине XX века период устаревания технических знаний составлял десять лет, то сейчас этот срок сократился до 2–5 лет. Под влиянием новых технологий рынок труда меняется: появляется спрос на новые специальности, новые компетенции. Нужна непрерывность и постоянное дополнительное образование.

Однако, как показывают исследования: «Любое дополнительное обучение или прохождение организованных форм переквалификации распространены в России мало. Например, по данным РМЭЗ, в 2018 году проходили такого рода обучение, в том числе на рабочем месте, лишь 5,4 % всех работающих. Это не может не обострять проблему недостаточности квалификации имеющейся рабочей силы» [6].

Понимая, что доступ к наиболее качественным рабочим местам не может обеспечить уровень образования, продолжительность обучения или опыт работы каждый десятый профессионал

предпринимает шаги по наращиванию своих социальных сетей, поскольку рассматривает их как один из ключевых факторов жизненного успеха в целом [7].

Ухудшил ситуацию распространение коронавируса. Индекс потребительской уверенности россиян во втором квартале 2020 года опустился до отметки в 30%. И больше всех пострадали люди 30–49 лет, а это самая производительная часть населения, в которой и сосредоточен средний класс, говорится в индексе потребительских настроений Центра конъюнктурных исследований Института статистических исследований и экономики знаний НИУ ВШЭ. Нынешний кризис, безусловно, сказывается на среднем классе — и на его численности, и на уровне и качестве жизни. Пока сложно давать точные оценки: нет достоверных данных для анализа. Как отмечает С. Мареева, но в ходе прошлого кризиса у среднего класса снизилась социальная защищенность, сместился баланс переговорной силы в сторону работодателей, выросла доля "выпадающих" из зоны действия трудового законодательства»[8].

Таким образом, в современном российском «новом среднем классе» преобладают не «золотые воротнички», а профессионалы с низкой квалификацией, с бедственным положением и те, кто считает, что доступ к наиболее качественным рабочим местам можно получить, имея знакомых, способных помочь получить хорошую работу, способствовать карьерному росту, обеспечить доступ к хорошим врачам, школам и вузам. Эти явления неблагоприятно сказываются на развитии российского общества.

Список источников

1. Н.Е. Тихонова. Особенности статусной идентичности и потребление среднего класса //Социологические исследования 2015. № 1.

2. Казаринова Н.В., Филатова О.Г., Хренов А.Е. Социология. Учебник для вузов. М.Издательский дом «NOTA BENE», 1999. с. 81.

3. Городской средний класс в современной России. Аналитический доклад. <https://polit.ru/article/2020/09/03/middleclassmatter/>

4. Н.Е. Тихонова. Бедность российских профессионалов: распространенность, причины, тенденции IV Российский экономический конгресс (РЭК-2020) 21-25 декабря 2020 года <https://www.isras.ru/files/File/conferencii/2020/1607953608.pdf>

5. Городской средний класс в современной России. Аналитический доклад. <https://polit.ru/article/2020/09/03/middleclassmatter/>

6. Промахнулись с профессией: почему половина россиян оказалась в «квалификационной яме»? <https://polit.ru/article/2020/09/28/yamayama/> Н.Е. Тихонова. Российские профессионалы: специфика рабочих мест и человеческого потенциала. //Социологические исследования 2020. № 10.

7. Средний класс в России: критерии, количество, кризис. <https://polit.ru/article/2020/09/03/middleclassmatter/>

УДК 94 (47)

РАЗМЫШЛЕНИЕ О ДВУХ ПАМЯТНИКАХ

Салдугеев Д.В., к. и. н., преподаватель МАОУ «СОШ №17» имени Героя России Шендрика В.Г.

Рассказывается о двух памятниках в г. Миассе, в которых отражена страница его истории в период Гражданской войны в России. На примере этих памятников показано отношение к истории своей страны в чешском обществе и в современном российском.

Ключевые слова: *памятник, Гражданская война, Чехословацкий корпус, объект культурного наследия.*

Город Миасс - мой родной город. Без ложной скромности надо сказать, что он является крупным экономическим и культурным центром. Гостям Миасса есть на что посмотреть. Это и уникальный Ильменский заповедник и озеро Тургояк, которое по праву является «Жемчужиной Южного Урала». Также в городе насчитывается большое количество памятников. В данной публикации будут рассмотрены два памятника в г. Миассе:

1. Памятник «Павшим чехословацким легионерам», установленный на старом кладбище у Свято-Троицкой церкви в Южной части города, рис. 1

2. Памятник «Павшим чехословацким легионерам», установленный на старом кладбище у Свято-Троицкой церкви в Южной части города. Фото автора, рис. 2

Рис.1 «Павшим чехословацким легионерам», установленный на старом кладбище у Свято-Троицкой церкви в Южной части города



Рис.2 «Памятник на братской могиле, где похоронены 70 человек жертв колчаковской расправы в городе Миассе», установленный на площади Революции. Фото автора.



Памятник - сооружение, поддерживающее воспоминания о чём-либо [1].

Из определения следует, что эти памятники установлены, с целью сохранить у населения память. О чем же? Конечно же, о событиях Гражданской войны на Южном Урале. При этом эти памятники призваны сохранить память об участниках этой войны. С одной стороны, о чехословаках, сражавшихся против советской власти, а с другой стороны о тех, кто ее защищал ценою собственной жизни. О самом Чехословацком корпусе и его роли в развязывании Гражданской войны в России и дальнейшем его участии в войне написано множество научных работ. Следует заострить внимание на том, что корпус был создан в России в годы Первой мировой войны и состоял из военнопленных австро-венгерской армии, преимущественно чехов и словаков, пожелавших сражаться на стороне России против Австро-Венгрии и Германии. Из добровольцев был создан полк. Развернутый в бригаду к концу 1916 г. Солдаты и офицеры этой бригады приняли участие в боях с войсками Четвертного союза во время июньского наступления русской армии в 1917 г. Следует отметить, что чехословаки храбро и отважно сражались и даже одержали победу у Зборова. Именно эта победа ускорила создание Чехословацкого корпуса (чехословацкого вооруженного формирования) в составе русской армии. В январе 1918 г. корпус был объявлен частью французской армии. 3 марта 1918 г. между Россией и Германией был подписан Брестский мир, по которому Россия вышла из войны. Но

страны Антанты продолжали вести войну. И встал вопрос как же поступить с Чехословацким корпусом? В результате переговоров представителей советского правительства и командования Антанты, было подписано соглашение, по которому части Корпуса, сдав большую часть вооружения в Пензе, перебрасываются по Транссибирской магистрали до Владивостока, а затем морем до Франции, чтобы продолжить борьбу уже на Западном фронте. Значительная часть Корпуса (14 тыс. человек под командованием М.К. Дитерихса) добралась до Владивостока, но затем по ряду причин (нехватка подвижного состава, начало иностранной интервенции, к которой чехословаки могли присоединиться) продвижение чехословаков было остановлено и, таким образом, к лету 1918 г. части Корпуса были растянуты от Пензы до Владивостока. Около 8 тысяч чехословаков под командованием подполковника С.Н. Войцеховского находились в Челябинске, в котором 14-17 мая произошли события, получившие название «Челябинский инцидент», в результате которого чехословаки фактически захватили центр города, что ускорило начало полномасштабной Гражданской войны в России. Справедливости ради надо отметить, что этому в немалой степени способствовал и провокационный приказ Наркомвоенмора Л.Д. Троцкого, который фактически объявил чехословаков вне закона и вынудил их взяться за оружие, чтобы защитить свою жизнь [2]. Начиная с 25 мая части Чехословацкого корпуса начали вооруженную борьбу против советской власти, что позволило выйти из подполья и сплотиться всем небольшевистским силам. Можно оправдать вооруженное выступление чехословаков тем, что они были вынуждены защищать свою жизнь, также в оправдание необходимо сказать, что в этот момент чехословаки действовали по указанию командования Антанты и должны были подчиняться его приказам. При этом союзное командование посчитало нужным оставить корпус в России и использовать его в своих целях. Об этом красноречиво свидетельствуют слова будущего президента Чехии, также участника выступления Эдуарда Бенеша: «...Наша армия в России для союзников являлась лишь одной из шахматных фигурок, (они) очень материалистически, просто, даже безжалостно реалистически считали, что там столько-то людей, которыми можно пожертвовать в нужный момент...» [3]. Но нельзя ни в коем случае оправдать то обстоятельство, что под прикрытием чехословацких штыков начался «белый» террор и что сами чехословаки принимали в нем участие. Яркий пример этого казнь захваченного в плен после боя под Миассом 1 июня 1918 г. красногвардейца Федора Горелова. Расправа над советскими руководителями в Миассе, Челябинске, Златоусте и Троицке также дело рук чехословаков. Части Чехословацкого корпуса активно сражались на Восточном фронте, но после окончания Первой мировой войны и создания независимой Чехословакии, было принято решение об отправке их на родину, где их уже ждали как национальных героев. По пути домой чехословаки были замечены в таких неблагоприятных делах как спекуляция продуктами в таких размерах, что даже появилась частушка «друг с другом русские воюют, чехи сахаром торгуют», в дальнейшем подразделения Чехословацкого войска в России (так оно стало именоваться с февраля 1919 г.) занимались охраной Транссибирской магистрали, регулярно проводя карательные операции против красных партизан и местного населения, которое им сочувствовало, также чехословакам поручили охрану эшелона с золотым запасом Российской империи и до сих пор остается открытым вопрос: «Сколько золота чехословаки присвоили себе?». Есть версия, что немало. И что именно на эти средства вернувшимися из России легионерами и был основан свой «Легион-банк». Также в списке «подвигов» чехословаков значится и выдача адмирала А.В. Колчака на расправу большевикам Иркутского Политцентра. Вот какую память о себе оставили чехословаки на российской земле. И разве за это им нужно ставить памятники в нашей стране?

Но для чешской стороны они являются героями и памятник «Павшим чехословацким легионерам» был установлен чешской стороной в рамках проекта «Легион 100», хотя против его установки выступила общественность города Миасса. К 100-летию юбилею Корпуса в Чехии (там его именуют легионом, а его солдат легионерами) запустили юбилейную программу «Легион-100», в рамках которой чехословацкое общество легионеров совместно с Минобороны Чехии организует специальные поездки по местам боев чехословаков на Центральном и Южном Урале. Об этом не далее как в 2019 г. сообщало посольство Чехии в России. В рамках этой программы чешская делегация несколько раз посещала и наш город, чтобы поддержать в надлежащем состоянии этот памятник и почтить память погибших в Миассе легионеров в период с мая 1918 г. по июнь 1919 г.

А через дорогу от этого памятника на площади Революции располагается объект культурного наследия регионального значения «Памятник на братской могиле, где похоронены 70 человек жертв колчаковской расправы в г. Миассе (Памятник «Павшим борцам»)». Этот памятник был установлен в Миассе в 1949 г. к 30-летию освобождения Миасского завода от колчаковских войск. В 1958 г. прошла его реконструкция и в таком виде он сохранился до нашего времени [4]. К сожалению, сейчас

памятник находится в плачевном состоянии и требует немедленной реставрации. Понятно, что сегодня «красные» не пользуются популярностью. Сегодня идет восхваление участников «белого» движения: теперь им ставятся памятники, в их честь открываются мемориальные доски, торжественно проходят их перезахоронения, об их подвигах снимаются киношедевры («Адмирал», «Господа офицеры: спасти императора», «Солнечный удар»). Но нельзя же вот так и забыть о людях, которые сражались и погибали, защищая свой город, свои идеалы. Нельзя вот так просто отказаться от нашей истории в угоду тем кардинальным изменениям, которые произошли в нашей стране за последние тридцать лет. И горько сознавать то, что стала неактуальной надпись на мемориальной плите обелиска утверждающая, что не померкнут в веках имена героев. К большому сожалению, померкли. Ведь нынешнее поколение жителей Миасса уже не знает в честь кого названа улица Романенко, за что погибли Яунзем и Федор Горелов. И такой подход к проблеме исторической памяти, по нашему мнению, не способствует преодолению последствий Гражданской войны в нашем обществе. Да наша страна и общество прошли через непростой период, когда большинству населения было не до памятников. Но сейчас ситуация в стране улучшилась. И возникает закономерный вопрос почему чешская сторона находит средства, чтобы увековечить память о своих героях, которые на самом деле были не такими уж и героями. А вот почему Администрация нашего города не может найти средства на реставрацию памятника?

Делая вывод, хочется подобно Цицерону сказать, доколе мы будем стесняться и неуважительно относиться к истории своей страны? Ведь в Европе и США, с которых мы часто берем пример, уважают и ценят свою историю. Так во Франции 14 июля – День взятия Бастилии является одним из главных национальных праздников. А «Марсельеза» походная песня революционеров сегодня является Государственным Гимном Французской республики. И это является напоминанием французам о революционных потрясениях, помня о которых, они не допустят их повторения в будущем. В Испании также была ожесточенная гражданская война, но после её окончания, и республиканцы и франкисты, погибшие в ней, были перезахоронены на одном кладбище, потому что они в первую очередь испанцы и это было сделано совершенно правильно. А наше общество помнит о событиях Гражданской войны? Не аукнется ли нам такое неуважение и незнание уроков истории в будущем. Ведь как сказал в свое время российский историк В.О. Ключевский: «История не учительница, а надзирательница *magistra vitae* (наставница жизни): она ничему не учит, а только наказывает за незнание уроков».

Список источников

1. Толковый словарь русского языка / Под ред. Д.Н. Ушакова. — М.: Гос. ин-т «Сов. энцикл.»; ОГИЗ; Гос. изд-во иностр. и нац. слов., 1935-1940. (4 т.) [Электронный ресурс].
2. №377. Приказ Народного Комиссара по военным и морским делам о разоружении чехословаков. «Все Советы под страхом ответственности обязаны немедленно разоружить чехословаков. Каждый чехословак, который будет найден вооруженным на линии железной дороги, должен быть расстрелян на месте; каждый эшелон, в котором окажется хотя бы один вооруженный, должен быть выгружен из вагонов и заключен в лагерь для военнопленных. Местные военные комиссары обязуются немедленно выполнить этот приказ, всякое промедление будет равносильно бесчестной измене и обрушит на виновных суровую кару. Одновременно присылаются в тыл чехословаков надежные силы, которым поручено проучить неповинующихся...»
3. Независимое военное обозрение. 18 дек. 1998. №048(122).
4. Фонды Миасского краеведческого музея. МсКМ Е 6.05; МсКМ Е 6.05. п.10.

УДК 81

МЕТОДИКА ОБУЧЕНИЯ ИНОСТРАННОМУ ЯЗЫКУ И ЕЕ ВЫБОР

Сиреканян В.В., к.филол.н., доцент кафедры СГиПД ФЭУП ЮУрГУ (НИУ)

Существует огромное количество методик изучения иностранных языков. В данной статье предлагается выбор методик, подходящих не только для преподавателя, но и для учащихся, которые могут оказаться особенно эффективной при обучении иностранному языку.

Ключевые слова: морфологическое множество, морфологический ящик, типовые модели, алгоритмичность

Множество различных методик обучающих иностранному языку было разработано за всю историю человечества. Один из первых способов обучения заимствовался из программ, разработанных для обучения так называемым "мертвым языкам" - латыни и греческому, в рамках которого практически весь образовательный процесс сводился к чтению и переводу. Этот метод был основан еще в конце 18-ого века и до середины 20-ого назывался **лексико-грамматический, традиционный метод** ("*Grammar-translational method*"). Согласно данному методу, владение языком есть владение грамматикой и словарем. Данный способ изучения иностранных языков господствовал до конца 50-х годов и был практически единственным, с помощью которого учили всех. Что интересно, все гениальные и феноменально образованные переводчики до последнего времени обучались именно таким образом. В середине 50-х стало очевидно, что метод не отвечает сформировавшимся к тому времени требованиям лингвистики. Результатом стало зарождение различных методик, соответствующих современности.

Ниже перечисленные методики, как выяснилось, подходят только определенному кругу обучающихся. Пример, **коммуникативный (Communicative) метод**, цель которого – научить взаимодействовать с другими людьми на изучаемом языке, что подразумевает все формы общения: речь, письмо (как чтение, так и навыки написания текстов), умение слушать и понимать сказанное собеседником.

Следующий, **метод погружения (Sugesto Pedia)**, идеально подходит для людей творческого склада, любящих импровизировать: обучающий выступает в роли носителя языка, выбирает для себя иностранные имена, придумывает биографию, то есть для него лучше говорить, как «вымышленный Джек» или «Шрайбикус», чем как «настоящий Ваня».

Метод молчания (Silent Way), который появился в 60-х годах. Согласно этой методике, знание языка изначально заложено в самом человеке. Данный метод очень хорош для любителей высоких технологий.

А для интровертов – людей, предпочитающих слушать, а не говорить - подходит **метод физического реагирования (Total-Physical Response)**. Основной его принцип: понять можно только то, что обучающий пропускает через себя, в буквальном смысле, «пощупает». В процессе изучения языка данным методом студенты общаются (прямо или косвенно) не только с преподавателем, но и между собой.

Аудиолингвистический метод (Audio-Lingual Method) хорошо подходит людям с выраженным аудиальным восприятием. В некотором смысле этот метод построен на **заучивании наизусть** - метод запоминания, заключающийся в многократном устном повторении текста за небольшой промежуток времени (зубрежка).

Из существующих на сегодняшний день огромного количества методик изучения иностранных языков большая часть не слишком эффективна и является обычным способом заработка для предприимчивых людей. Прежде всего, это методы 25-го кадра, кодирования, нейролингвистического программирования: с помощью «волшебных» неслышимых сигналов английские слова «сами» без особого труда навсегда остаются в памяти учащихся... и тому подобные методики.

Приведем несколько примеров, где авторы предлагают применение различных рациональных принципов в процессе обучения иностранному языку.

Принципы методики Владислава Милашевича:

1. **Системность** в изложении материала. Охвачены все ключевые темы языка.
2. **Наглядность**. Используются очень понятные, несложные схемы-картинки, которые позволяют быстро усвоить многие сложнейшие разделы грамматики (предлоги, времена и т. д.).
3. **Компактность** материала.
4. **Ориентация на скорость** усвоения. В основном для обучения научных работников и аспирантов, чтобы перевести английский текст, непростые материалы в зарубежных журналах при написании диссертаций и статей.
5. **Смелость и творческий подход** в подаче [1].

Основные принципы методики Виталия Левенталья

1. **Честный подход**. Никому не обещает быстрого успеха, необходим ежедневный кропотливый труд и усердие.

2. Методика ориентирована на наших соотечественников, которые эмигрировали в США, поэтому используются многочисленные местные идиомы, юмор, сленг – словом, все то, что позволяет быстрее «вписаться» в американскую жизнь.

3. **Тесная связь с русским языком** в процессе изучения английского.

4. Выработка навыков языкового мышления через книги, статьи и лекции.

Экспресс-метод Илоны Давыдовой (середина 90-х). **Особенности этого метода: при помощи сигналов-импульсов английские слова навсегда остаются в памяти, курс создан для восприятия на слух. Интересен для тех, кто уже имеет некоторую подготовку и желает увеличить словарный запас в американском английском.**

Коммуникативная методика Г. Китайгородской и И. Шехтера. Основные принципы [2]:

1. Учить нужно не языку. Нужно создавать условия, при которых человек заговорит на иностранном языке.

2. **Традиционные методики** преподавания английского языка (тесты, экзамены, правила и т. д.) ломают человека. В этой методике нет ни домашних заданий, ни изучения грамматики (на начальном этапе).

3. **Живая речь** не конструируется, а порождается. Обучение происходит в активной деятельности, окрашенной эмоционально.

4. Обучаемые должны иметь **свободу выбора** и передавать смысл теми словами, которые соответствуют их жизненному опыту.

5. Преподаватель определяет только завязку события и – только намеком – кульминацию. Развязка же непредсказуема. Потому и интересно.

Основные принципы методики Николая Замяткина

1. **Многократное прослушивание** читаемого носителями языка фрагмента (диалог или просто текст).

2. **Многократное произношение** этого же текста вслух.

3. Все это воздействует на самые глубинные, бессознательные структуры мозга, связывая микродвижения речевого аппарата с типовыми фонемами, звукосочетаниями, делая их привычными.

4. Успех достигается за счет бесчисленных движений губ и языка, сокращений мышц лица и горла, работы связок, то есть всего того, что отвечает за «говорение» на иностранном языке. Это как заучивание гамм в музыке или тренировки в спорте. Все это приводит к такому состоянию, когда голова становится свободной от мыслей на родном языке.

Основные принципы метода Т. Байтукалова (матричная методика)

1. **Регулярность занятий** языком – не менее 1 часа ежедневно.

2. Основной учебный материал – видео с субтитрами на изучаемом языке и аудиокниги.

3. Основной способ усвоения нового языкового материала – **моделирование речи** носителей языка в состоянии «незнания».

4. Максимально точное **копирование носителей языка**. Достижение понимания не является целью.

5. Знакомиться со смыслом изучаемого учебного материала (читать перевод) можно лишь после того, как учебный материал тщательно выучен.

Основные принципы методики Г. Громыко (матричная методика)

1. **Неиспользование памяти** для изучения английского.

2. **Постоянная тренировка** органов речи, которые ответственны за речь (рот, губы, глаза, уши и т. д.) через многочисленный повтор одних и тех же фраз/слов.

3. Работа ведется только с интересующим ученика материалом.

4. Тренировка одновременно как минимум трех иностранных языков.

Особенности методики А. Драгункина

1. **Целостность**. Рассмотрение практически всех основных тем грамматики.

2. **Создание альтернативной грамматики**, которая отличается простотой понимания.

3. **Высокая скорость** усвоения материала. С первого же занятия построение предложений любого уровня сложности.

Цель – заложить базу. Затем происходит наращивание: увеличение словарного запаса, совершенствование грамматики и т. д.

Особенности методики Дмитрия Петрова

1. **Отточенность** подачи материала, проработанные видео и другие материалы. Например, «Генератор фраз» позволяет построить правильное предложение и услышать произношение.

2. **Высокая скорость** изложения курса.

3. **Использование фильмов** для погружения в языковую среду.

4. **Отсутствие сложных грамматических схем** и необходимости заучивать правила [3].

Однако эти методики, с их принципами и особенностями, упомянутые выше, не являются «главными», существуют и другие, достаточно интересные и оригинальные, но не одинаково подходящие всем.

Таким образом, прежде чем приступить к процессу обучения, надо в первую очередь выбрать именно подходящую методику. Для такого выбора нужна эффективная технология обучения, которая должна строиться с учетом разнородных факторов, характеризующих, в частности, особенности целей обучения, уровня подготовленности обучаемого и обучающего, располагаемых ресурсов и информационно-технических средств.

Эти обстоятельства учитываются в следующей системной модели, помогающей осознанно выбирать "подходящий" метод (см. рис. 1)

Критерии для сравнения и выбора методов разделены на группы, учитывающие требуемый результат обучения, свойство процесса обучения, а также признаки личности обучаемого.



Рис. 1

Учитывая значительный диапазон параметров, характеризующих указанные и другие факторы, представляется целесообразным формирование адаптированной технологии решения проблем обучения иностранному языку на основе синтеза известных частных методов обучения и эвристического комбинационного метода (морфологического ящика) "Morphological Box", Ф. Цвикки, отличающегося универсальностью и продуктивностью его применения. *Применение метода "Morphological Box"* наиболее рационально для несложных объектов и там, где возможно найти новую идею за счет комбинации известных решений. Необходим только поэтапный подход. [4,5].

Этапы метода морфологического ящика (по рекомендациям Цвикки):

1. Точно сформулировать проблему, подлежащую решению. На этом этапе надо выяснить, каковы известные объекты подобного назначения и какими могут быть такие объекты. Далее исследовать проблему. Основная рекомендация на этом этапе - максимально точная формулировка цели морфологического исследования, возможная переформулировка или уточнение цели. Пример простого объекта: визитка (более точно: яркая уникальная визитка стоматолога, которую сложно забыть).

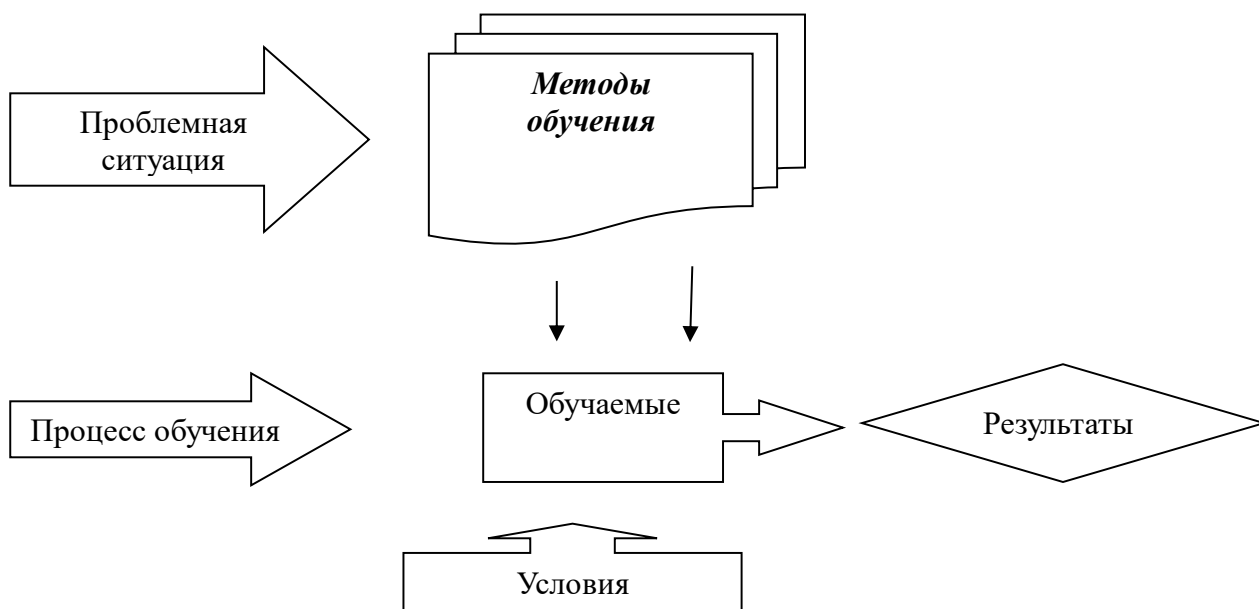
2. **Выявить** и охарактеризовать все параметры, которые могли бы войти в решение заданной проблемы. Основная рекомендация - все параметры должны быть примерно равнозначимы с точки зрения поставленной цели. Пример параметров объекта: форма, покрытие визитки.

3. **Сконструировать** морфологический ящик или многомерную матрицу, содержащую все решения заданной проблемы. Основная рекомендация - никаких оценок вариантов не следует проводить до полного оформления морфологического множества. Пример параметров объекта: форма визитки (шар, лист Мебиуса, прямоугольник и др.), покрытие (пластик, картон, колбаса и др.).

4. Все решения, содержащиеся в морфологическом ящике, внимательно **проанализировать и оценить** с точки зрения целей, которые должны быть достигнуты. Основная рекомендация - для каждой строки морфологической таблицы проверить, являются ли частные варианты реализации параметра альтернативными и является ли осмысленным вариант "отсутствует". Примеры решений: круглая съедобная, прямоугольная из пластика и др..

5. **Выбрать и реализовать** наилучшие решения (при условии наличия необходимых средств).

Применение принципов предполагаемого подхода можно проиллюстрировать на примере проблемы формирования достаточного и активного словарного запаса. В качестве направления поиска и вариантов на каждом из них можно выбрать следующее:

-повышение эффективности памяти (путем выявления у каждого обучаемого опорного вида памяти (слуховой, зрительной), заучивание не только отдельных слов, но и устойчивых выражений и типовых моделей фраз);

-более частое употребление слов и выражений (применение данных слов в разных контекстах, периодичность повторения с учетом кривой забываемости Эббингауза) [6,7,8];

-формирование у обучаемого уверенности в собственных силах (путем пошагового усложнения заданий, исключения оценок на начальных этапах обучения, дифференцированного поощрения всех, достигающих успехов в обучении независимо от абсолютного уровня).

Учитывая все эти этапы (**по рекомендациям Цвикки**), принципы и особенности, критерии достатка и недостатка, разнообразие и множество методик, можно делать следующий вывод: прежде чем приступить к сложному процессу обучения любого иностранного языка, нужно помнить, что не каждому подходит одна и та же методика, к тому же нужно достигнуть результата только индивидуальным способом:

-учесть свойства процесса обучения: простота, длительность, апробированность методов и их алгоритмичность, устойчивость результатов;

-свойства личности обучаемого: начальный уровень языковой подготовки и общего развития, мотивация, совместимость личности и метода.

Следует отметить, что предлагаемая технология может оказаться особенно эффективна при обучении в вузах с учетом таких его особенностей, как, например, ограниченность курса обучения, большой разброс в уровнях исходной подготовки, существенное различие в долгосрочных целях обучаемых. Поэтому нужно сделать так, чтобы обучение было интересным и мотивирующим для учащихся, чтобы обучаемые могли в итоге понимать чужой язык и чувствовать на нем.

Список источников

1. Сиреканян В.В., Применение новой технологии «Ментальных карт» Бьюзена с целью повышения эффективности обучения иностранному языку. - Екатеринбург, 2009. - С.146-149

2. Эббингхауз // Энциклопедический словарь Брокгауза и Ефрона: В 86 томах (82 т. и 4 доп.). — СПб., 1890—1907.

3. Zwicky F. The morphological approach to discovery, invention, research and construction //New methods of thought and procedure.- Pasadena, 1967.- P.273-297.

4. "Memory: A Contribution to Experimental Psychology -- Ebbinghaus (1885/1913)". Retrieved 2007-08-23.

5. Hagboldt P. Language Learning. Some Reflections from Teaching Experience. The University of Chicago press, Chicago, Illinois, 1935.

6. Будашевский В. Г., Сиреканян В.В. Инновационное обучение иностранному языку на основе функционально-ресурсного анализа структуры учебного процесса. – Челябинск, 2005.

7. Сиреканян В.В. Инновационное обучение иностранному языку на основе функционально-ресурсного анализа структуры учебного процесса. – Челябинск, Миасс, 2005.- С.175-183

ТРАДИЦИЯ И НОВАТОРСТВО СОВЕТСКОЙ КУЛЬТУРЫ (МЕЖВОЕННЫЙ ПЕРИОД 1917 – 1939 ГОДЫ)

Ситниченко К.Е. к. к., доцент кафедры СГиПД ФЭУП ЮУрГУ (НИУ)

В статье рассматривается противоречия становления советской культуры в межвоенный период. Выделяются черты новаторского искания и проблема сочетания нового с традиционными воззрения в искусстве. Осуществляется попытка обрисовать контуры многовекторности советской культуры и условия формирования тоталитарного её развития.

Ключевые слова: *советская культура, традиция, новаторство, интеллигенция, духовная жизнь.*

Октябрьские события 1917 года явились переломными в истории культуры нашей страны. Это был структурный кризис как политической, экономической, так и духовной, и других систем, детерминированных в общее состояние отечественной культуры данного времени. Необходимо отметить, что советская, межвоенного периода культура являлась многовекторной, новаторской по своей сути, и многие традиционные ценности отечественной культуры из дореволюционного периода, как «старого строя», отвергала. Но, советская культура – это феномен, являющийся результатом поиска нового еще в дореволюционный период, содержащий в себе многообразие различных идейно-художественных тенденций прошлого и зарождающийся абрис культуры «новой эры», осторожно ступающий в эпоху перемен. Рассмотрим в статье те черты зарождающейся советской культуры, которые выражают ее особенно.

Можно сказать, что «особенным» в любой культуре является суть традиционных ценностей, формирующих в ее истоках духовное ядро на основе чего происходит самоидентификация народа. Э. Эриксон считал, что обладание идентичностью, есть ощущение себя неизменным, ощущение связи собственной индивидуальной непрерывности и признания этой непрерывности другими. Также и следуя идее Я. Ассмана, через культурную память (мифы, предания, символы), человек ассоциирует себя с тем или иным сообществом. Таким образом, функции культурной памяти – основные компоненты для сохранения культурной преемственности, а революции, разломы в истории, с присущими им спешкой во введении новаций, нарушают антропологический закон существования человека и его культуры.

Сохранить же культурную идентичность возможно посредством осознания структуры традиции, традиционных ценностей, и диалога этих ценностей с культурными новациями. Рассматривая традицию как механизм аккумуляции, передачи человеческого опыта, мы её осознаем как систему связей настоящего с прошлым, т.е. ассоциируем с культурой. Сама же культура, являющаяся постоянно развивающимся явлением, определяет традицию не как что-то статичное, как например цивилизация, а как процесс накопления мировоззренческих идей и установок, постоянное взаимодействие своего и чужого, внутреннего и внешнего. Развитие культуры очень сложный социальный процесс. В нем достаточно тесно переплетаются и исторические традиции народа, основанные на исторической памяти, и создание новых культурных ценностей. Данная закономерность в первые годы Советской власти, по сути, была предана забвению. Волна тотального «обновления» лавиной обрушилась на общество, когда полностью стремились уничтожить историческое наследие русской культуры, отменялись исторические традиции, ритуалы, атрибутика. На формируемых столетиями традициях русского этикета ставился крест. Большевики основное внимание уделяли становлению и поддержке той интеллигенции, которая была близка новой власти, а в целом же российская интеллигенция достаточно настороженно отнеслась к последствиям событий октября 1917г. Конечно, новые советские госструктуры были заинтересованы в вовлечении старой интеллигенции в развитие советской экономики: специалисты, работавшие над укреплением экономического и оборонного потенциала государства, обеспечивались по сравнению с основной массой населения лучше.

Вместе с тем ограничивалось участие интеллигенции в политической жизни, возможность ее влияния на общественное сознание. Упразднялась автономия высших учебных заведений, увольнялась профессура, не разделявшая новую коммунистическую идеологию. Многие

общественные творческие и профессиональные организации, оказавшиеся в оппозиции к новой власти, распускались.

Творческая интеллигенция раскололась на два лагеря. Одни были вынуждены эмигрировать за рубеж или ушли во «внутреннюю эмиграцию», другие, несмотря на прессинг государства, приняли участие в образовании новой, ранее не известной культуры, стараясь сохранить, даже на уровне мифа, устои традиционных ценностей, сочетая с новаторскими методами.

В результате, 1917 год и последующий процесс формирования нового государства явился переломом, культурным кризисом в духовном развитии России. Культурный кризис – сложное переходное состояние, когда, с одной стороны, происходит крушение прежних ценностей, а с другой – зарождаются культурные новации, когда определяется дальнейшая судьба культуры. Т.е. в условиях культурного шока формируется новое – новация, предопределяющая, устремленная в будущее. Но мы знаем, что культура есть историческая память народа, она всегда связана с предыдущей историей данного общества, она подразумевает непрерывность духовной, интеллектуальной, нравственной жизни данного сообщества. Новаторские процессы в становящемся советском государстве способствовали усилению политической и экономической эффективности, но они имели и обратную сторону. Слишком динамичные новаторские изменения в общественной жизни происходящие в СССР в первые десятилетия советской власти, привели к критическим явлениям в социокультурном устройстве общества приведшим на личном уровне к формированию ощущения отчужденности и к кризису идентичности.

Конечно нельзя утверждать невозможность диалога традиции и новаторских символов, идей и образцов поведения. Для идентификации себя людям необходимы другие. Идентичность требует дифференциации, сравнения, выявления признаков, по которым «наша группа отличается от другой группы». Именно этим фактором детерминирована советская культурная политика 20 – 30-х годов в отношении традиционных образов и символов культуры. Одни придерживались модернистских течений: футуризма, имажинизма и иных направлений, другие: К. С. Станиславский и В. И. Немирович-Данченко, А. С. Серафимович, М. А. Булгаков, А. А. Фадеев, Вс. В. Иванов традиционных, устоявшихся в культуре стилей. Шла острая идейная борьба между приверженцами традиционных направлений и сторонниками «нового искусства».

Если для первых лет советской власти было характерным многообразие культурного развития, сочетание новаторства и традиции, то к 30-м годам происходит коренное изменение. Утверждается так называемый «большой стиль»: масштабность, пышность, театрализованность. Начинает осуществляться попытка удушения «классово чуждых» направлений, так называемых «попутчиков». Но, государство проводя подобные манипуляции в культурной политике предвоенного периода, все же продолжило уделять основное внимание различным формам патриотизма, «реабилитации» ряда символов традиционной культуры, возвращение исторических имен, несмотря на «классовость» многих, для осуществления политики самоидентификации советского народа (В 1937 г. отмечалось столетие со дня гибели А. С. Пушкина, в конце 30-х годов вышли на большой экран фильмы С.М. Эйзенштейна «Александр Невский», В. М. Петрова «Петр Первый», «Суворов» В. И. Пудовкина.

Нация – это «сообщество с памятью», оно обречено на разрушение, если происходит потеря национальной, кодовой культурной памяти. Давно замечено: без воспоминаний о своей истории, без образов славных событий и людей прошлого, войн и побед, не может быть и будущего, не может быть самой нации, общества. Пусть в уста исторических героев: Александра Невского, А.В. Суворова, Ивана Грозного, вложены идеи господствующей идеологии, но благодаря им легитимизируется сама власть и политический порядок становится трансцендентным. Данная мифологизация образа власти, выраженная через агитку, плакат, открытку и т.д., служит построению самоидентификации на основе заданных этим символом ценностных характеристик прошлого, необходимых сейчас, – силе, мощи, мужеству и т.д. Символика советской культуры довоенного периода включала в себя миф как значительный ее компонент, сплывавший на основе общих ценностей и целей все общество.

Рассматриваемый процесс «реабилитации» традиционных ценностей в межвоенный период был не простым «возвратом в прошлое», а являлся плодотворным синтезом традиции и новации, соединения ранее разнородных объектов (явлений) в единое целое, в результате которого образуется нечто качественно новое. Именно через синтез, по Г. Гегелю – единство и борьба противоположностей, обеспечивший устойчивость и целостность и произошло становление советской культуры, как вобравшей в себя наиболее подходящие, императивные составляющие старой культуры, и новой – революционной, как она себя репрезентовала.

Таким образом, советская культура межвоенного периода явилась неотъемлемой синтезированной формой традиционной культуры дореволюционной России и продуктом поиска «нового» поливариантного, что характерно было в первые годы советской власти. Для нее были характерны черты преемственности с прошлым, опора на традиционные ценности, хотя и урезанные, а также и разрыва с отечественной культурой начала XX века. Мифологема советского образа мышления своеобразно сочетала в себе образ и прошлого, и будущего, формируя неотъемлемую идею оправданности вождизма, идею, становящуюся основополагающей политической и духовной концепцией советского общества.

УДК 378:62

ИСТОРИЯ И ПЕРСПЕКТИВЫ РОССИЙСКОГО ВЫСШЕГО ТЕХНИЧЕСКОГО ОБРАЗОВАНИЯ

Слесарев Е.Н., к.т.н., доцент, заведующий кафедрой ТМиЕН ММФ ЮУрГУ (НИУ)

В статье описывается история развития отечественного инженерного образования и перспективы его дальнейшего развития.

Ключевые слова: *система образования, высшее образование, перспективы образования.*

Техническое образование в нашей стране имеет свою достойную и достаточно продолжительную историю. Началом российского технического образования можно считать открытие 14 (25) января 1701 года Петром I «Школы математических и навигацких наук» для подготовки артиллеристов, инженеров и моряков армии и флота. Эта школа просуществовала до 1753 года, позднее ее правопреемниками стали Морская и Артиллерийская академии. Позднее в XVIII веке в России бурное развитие получила горная промышленность, которое потребовало достаточно большое количество кадров, обладающих нужной квалификацией. Поэтому в 1773 году был открыт «Горный институт Императрицы Екатерины II».

Уровень подготовки специалистов отечественного образования в то время был не очень высок. Необходимая техническая литература была зарубежной и переводилась на русский язык, да и ведущие специалисты в подавляющем большинстве были иностранными. Базовое образование студентов тех лет также оставляло желать лучшего.

Существенного прогресса удалось достигнуть в начале XIX века в результате сотрудничества с французскими учеными и инженерами. В 1794 году в Париже была открыта известная Политехническая Школа. Тогда стало очевидно, что для приемлемого уровня инженерного образования необходима предварительная подготовка по фундаментальным предметам (математика, механика, химия и т.п.). Тогда же были введены вступительные испытания для отбора лучших молодых людей в качестве студентов. В качестве преподавателей были привлечены лучшие ученые того времени (Лагранж, Лаплас, Монж и др.). Целью школы было не только обучение студентов по установленной программе, но и дальнейшее развитие инженерных наук с привлечением лучших выпускников и студентов к этому развитию. Всё это способствовало бурному развитию Политехнической Школы и, как следствие, французские инженеры стали пользоваться большим спросом. Многие страны, в т. ч. и Россия, стали после этого учреждать свои инженерные школы по типу французской Политехнической Школы.

Так в 1809 году Александр I учредил «Институт инженеров путей сообщений», в котором изначально следовали лучшим традициям французской Политехнической Школы. Студенты получали широчайшую инженерную подготовку, в результате которой могли профессионально выполнять как простую рутинную инженерную работу, так и браться за решение принципиально новых инженерных задач. Преподавателями и выпускниками этого института были выполнены такие грандиозные технические проекты как: арки Исаакиевского собора, несколько первых на континенте висячих мостов, первые железные дороги и железнодорожные мосты, и др. Причем, если ранее такие мосты строились без каких-либо расчетов, то выпускник «Института инженеров путей сообщений» Журавский Д.И. первым в мире предложил метод расчета напряжений, возникающих в элементах конструкции таких мостов от подвижной нагрузки. Для изучения механических свойств русского железа, используемого в этих сооружениях была спроектирована и построена специальная испытательная машина. Данные, полученные в лаборатории «Института инженеров путей

сообщений» с помощью этой машины, использовались при проектировании металлических конструкций, а позднее приводились в справочных данных к книгам по сопротивлению материалов.

Поскольку опыт создания «Института инженеров путей сообщений» оказался очень успешным, то его было решено использовать при создании других технических вузов по всей России. В 1827 году в Санкт-Петербурге был основан «Практический технологический институт» для подготовки инженеров-механиков и химиков. Позднее в 1868 году в Москве было образовано «Императорское Московское техническое училище» (ныне МГТУ им. Н.Э. Баумана). В 1885 году в Харькове был открыт «Практический технологический институт», в 1896 году были открыты «Рижский политехнический институт» и «Гомский технологический институт Императора Николая II», в 1898 году образованы «Киевский политехнический институт императора Александра II» и «Варшавский политехнический институт Императора Николая II», в 1899 году в Санкт-Петербурге – «Политехнический институт императора Петра Великого» и др.

Профессия инженера стала в России XIX века высокооплачиваемой и весьма престижной, вследствие чего число молодых людей, желающих ее получить, стало многократно больше числа вакансий в вузах. Подавляющее большинство инженерных вузов при отборе студентов проводило конкурсные вступительные экзамены и конкурс был очень высоким.

При этом в русских инженерных высших учебных заведениях успешно сочетали обеспечение процесса преподавания различных технических дисциплин по установленной программе с активной работой над дальнейшим развитием инженерных наук. Практически все вузы публиковали свои сборники научных трудов преподавателей и студентов, а институтские лаборатории работали не только для учебных целей, но и для выполнения научных работ, а также для решения технических задач, поставленных государством и промышленностью. Деятельность русских инженерных учебных заведений XIX века была организована на высочайшем мировом уровне, и Россия в этот период внесла значительный вклад в мировое развитие инженерных наук.

В последней четверти XIX века промышленность России интенсивно развивалась. Так производство стали и чугуна удваивалось примерно каждые десять лет, а сеть железных дорог расширялась не виданными в мире темпами. Было закончено строительство Транссибирской железнодорожной магистрали, которое способствовало быстрому экономическому развитию Сибири. Такое бурное развитие промышленности было бы невозможно без большого числа инженеров высочайшего мирового уровня.

Первая мировая война, февральская и октябрьская революции 1917 года нанесли отечественному высшему техническому образованию существенный ущерб. Был упразднен конкурс при поступлении в вузы и поступать было разрешено лишь детям рабочих и крестьян, а они в то время не имели ещё соответствующей подготовки и не могли в полной мере осваивать учебную программу. Для преодоления этой трудности при вузах были организованы специальные подготовительные отделения, осуществлявшие подготовку по требуемым базовым дисциплинам.

Внутренняя жизнь высших учебных заведений также подверглась существенным изменениям. Принципы самоуправления и академических свобод, которые практиковались в вузах до революции, были ликвидированы. Вместо выбираемых советами профессоров деканов и ректоров, управлять высшими учебными заведениями стали администраторы (зачастую не имевшие ничего общего с высшими учебными заведениями), назначаемые правительством.

Администраторы начали вмешиваться в такие важные функции ученых советов, как выбор профессоров и преподавателей, а также общее планирование академической политики и учебных программ. В результате данных перемен нормальная жизнь в высших учебных заведениях нарушилась, и процесс подготовки молодых инженеров быстро развалился.

В конце 20-х годов XX века наше государство наметило четкий курс на восстановление и дальнейшее развитие своей промышленности. В результате обнаружился острый дефицит инженерных кадров и стала очевидной необходимость изменения политики государства к высшему инженерному образованию.

Так уже к 1933 году подавляющее большинство новшеств, введенных коммунистическим режимом, было отменено. Технические институты снова ввели отбор студентов по результатам вступительных испытаний и исключили специальные привилегии для детей рабочих и крестьян.

В скором времени стало понятно, что нужно улучшать преподавание в средних школах, в особенности по естественным наукам и математике. И к концу тридцатых годов преподавание математики в средних школах уже приблизилось к дореволюционному уровню. Этот уровень был достаточно высок и предусматривал пять лет арифметики и алгебры, три года геометрии и один год тригонометрии, а также не менее трех лет физики.

Вся отечественная промышленность того времени была национализирована и находилась в руках государства. Ее дальнейшее развитие было решено осуществлялось по пятилетним планам. При подготовке этих пятилетних планов стало возможным четко установить требуемое число инженеров по каждой специальности. С другой стороны, инженерная деятельность стала в значительной степени централизованной, поскольку разработка всех новых конструкций одного и того же типа могла производиться в одном инженерном или научно-исследовательском центре. При описываемых обстоятельствах значительные преимущества позволяло получить введение узкой специализации при подготовке инженеров. В рамках такой специализации стала особенно удобна подготовка инженеров в институтах политехнического типа, которые в свою очередь были разделены на отдельные специализированные институты, каждый из которых был создан для подготовки специалистов в определенной отрасли промышленности, и как следствие прикреплялся к соответствующей государственной структуре.

Однако, в скором времени стали очевидны недостатки такой подготовки и большинство институтов (особенно институты со своими историческими традициями), ушли от такой узкой специализации и вернулись к программам, аналогичным тем, которые были до революции.

Очевидно, что именно благодаря реорганизации образования, проведенной в 20-30-е годы прошлого века, нашему государству удалось реализовать дерзкие планы по индустриализации и электрификации всей страны, благодаря которым к 1941 году (менее чем за четверть века) удалось увеличить выпуск промышленной продукции в 4 раза, и это было наилучшим результатом в мире! Во многом именно благодаря этому нашей стране удалось выстоять и победить в Великой Отечественной войне. То есть наша победа, которой мы так сильно и заслуженно гордимся – это заслуга индустриализации и лучшего на тот момент высшего технического образования. Без лучших в мире танков, пушек, самолетов, авиационных пулеметов, систем залпового огня, стрелкового оружия и других разработок советских инженеров наша победа над индустриально развитой фашисткой Германией и практически всей Европой, работавшей на неё, была бы невозможна.

После войны началась гонка двух ведущих стран мира (СССР и США) за космос. И наша страна, полуразрушенная и ослабленная прошедшей на нашей территории войной, эту гонку выиграла! Несмотря на наличие ведущих специалистов в области ракетной техники, которых американцам удалось вывезти из Германии и огромные финансовые вливания, 4 октября 1957 года впервые в истории человечества именно Советский Союз запустил на орбиту Земли искусственный спутник. Этот факт вызвал в США сильнейший шок – несмотря на ракетные трофеи и безграничное финансирование американские специалисты остались позади СССР. Ведущим западным аналитикам стало ясно, что космическую гонку США проиграли Советскому Союзу за школьной и институтской партой. Поэтому в 1958 году нашу страну по заданию Конгресса США для изучения системы советского образования посетил Степан Прокофьевич Тимошенко, известный ученый в области прикладной механики, член многих национальных Академий, иностранный член АН СССР, почетный профессор многих крупнейших университетов мира, эмигрировавший в США из России после революции. Он посетил несколько ведущих технических вузов СССР в Москве, Ленинграде и Киеве, а также некоторые школы. По результатам этой поездки он сделал доклад и опубликовал книгу [1], которые были закрыты до конца 90-х годов прошлого века. В этой книге нет никакой секретной информации, там лишь достаточно подробно описана советская система высшего технического и школьного образования, хорошо известная нашим соотечественникам среднего и старшего возраста. Там описывалась школьная программа, содержащая достаточно большой объем преподавания таких необходимых для технических вузов дисциплин, как алгебра, геометрия, тригонометрия, химия, физика и черчение. При этом, по мнению Тимошенко С.П., преподавание физики и химии в советских школах велось в значительно большем объеме и на гораздо более высоком уровне, чем даже в дореволюционной России. Изучению различных разделов математики уделялось чуть больше трети всей школьной программы, а черчению учили на протяжении 4-х лет – всё это создавало прекрасную базу для инженерного образования. Тем не менее ежегодное число выпускников школ многократно превышало число вакантных мест в вузах, и как следствие, перед вузами стояла задача правильного отбора студентов. Этот отбор, как и в дореволюционной России происходил на основе вступительных экзаменов по математике, физике, химии и русскому языку. Экзаменационные требования соответствуют школьной программе, однако, в институтах, привлекающих большое число претендентов на вакансию, использовались более трудные экзаменационные вопросы с целью выбрать наиболее перспективных студентов.

Вузовская программа подготовки инженеров была рассчитана на 5-6 лет. Из которых первые 1,5-2 года осваивались естественно-научные и общетехнические предметы, а начиная со второй

половины второго до конца пятого курса изучались специальные технические предметы, соответствующей инженерной специальности. Таким образом, 3-4 года шла углубленная инженерная подготовка высококвалифицированного специалиста. Для проверки знаний в институтах применялись устные экзамены наряду с письменным. Только путем собеседования преподаватель может выяснить понимание студентом основ предмета и его способность выражать свои мысли на правильном научном языке. Система тестов «да-нет», широко применявшаяся тогда в американских школах и вузах, имеет по мнению С.П. Тимошенко, единственное преимущество – сокращение времени преподавателя на проведение экзамена, но не позволяет реально оценить уровень знаний студента. Не смотря на жесткий входной контроль при поступлении студентов и отбора лучших претендентов, по мере прохождения обучения в вузах число студентов неизбежно сокращалось (не все поступившие могли успешно осваивать вузовскую программу обучения) и до выпускного курса доходило значительно меньшее число студентов, чем было на первом курсе (иногда в два и более раз). Но это были лучшие в мире инженеры по соответствующим специальностям. Для сравнения: по современным требованиям число отчисленных в связи с невозможностью освоения программы студентов не должно превышать 10%, и это при значительно снизившемся уровне подготовки школьников!

Советская система образования унаследовала лучшие традиции дореволюционной российской системы школьного и инженерного образования, и оставалась лучшей в мире до 90-х годов прошлого века. В ходе либеральных преобразований вместе с развалом страны нашим горе-реформаторам удалось разграбить и развалить промышленность. А, следовательно, стало не нужно и отечественное высшее техническое образование – кузница инженерно-технических кадров промышленности. В процессе реформирования образования стали широко внедряться системы тестирования, получившие широкое распространение в западных школах. Изначально тестовая система оценки знаний использовались французскими специалистами от образования для оценки знаний детей, страдающих синдромом Дауна, которые не были способны дать развернутый ответ. Впоследствии эту систему стали всё шире применять и для оценки знаний здоровых детей. К сожалению, эта пагубная практика добралась и до нашей системы образования. Сейчас школьники 8-9 классов вместо полноценного освоения всей школьной программы интенсивно готовятся лишь к успешной сдаче ОГЭ по выбранным предметам. А у школьников 10-11 классов, при подготовке к ЕГЭ, эта картина усугубляется ещё в большей степени. При этом в самой школьной программе объем естественно-научных предметов (химия, физика и все разделы математики) сократился по сравнению с советской почти в три раза! А черчение в школах больше не преподается вообще! Таким образом, хорошей школьной базы для технических вузов практически не стало. С другой стороны, состоялся поголовный перевод отечественных вузов на бакалавриат, в результате которого срок обучения сократился на один год. И сейчас в технических вузах происходит следующее: на первом-втором курсе инженерный вуз вынужден компенсировать пробелы школьного образования, доводя уровень знаний до уровня, примерно соответствующего советскому школьнику, на втором-третьем курсе ведутся обще технические предметы и лишь на третьем-четвертом преподаются специальные предметы. То есть на углубленную инженерную подготовку сейчас отводится в два-три раза меньше времени (не 3-4 года как раньше, а лишь 1-2). При этом программы подготовки по абсолютно одинаковым техническим направлениям подготовки в разных вузах отличаются, причем зачастую радикально! Каждый вуз разрабатывает собственные учебные планы на основе туманных федеральных государственных образовательных стандартов (ФГОС) по соответствующим специальностям и направлениям подготовки. Во ФГОСах больше нет ни перечня необходимых будущему инженеру дисциплин, ни тем более требований к их содержанию, а есть какие-то невнятные абстракции, называемые компетенциями. Поэтому каждый вуз вправе наполнить учебный план собственным набором дисциплин, да и сами дисциплины могут иметь произвольной содержание. Таким образом, например, инженеры-электрики, обучающиеся в двух разных вузах вынуждены осваивать различные программы обучения и при желании перевестись из одного вуза в другой столкнутся с неизбежными трудностями. Да и работодатели не знают каких знаний и по каким дисциплинам ожидать от этих двух инженеров-электриков. И эти эксперименты над образованием, начатые еще в лихие 90-е нашими либеральными реформаторами, всё еще продолжают...

Сложившаяся ситуация с отечественным техническим образованием не может не вызывать опасений за его будущее. Если мы всё-таки будем развивать свою экономику и смещать её от сырьевой к промышленно-развитой, то нам просто необходим следующий виток индустриализации причем на новом техническом уровне, который невозможен без высококвалифицированных

инженерных кадров. Для возрождения высшего образования необходимо сначала внести поправки в школьное – и здесь ничего изобретать не надо достаточно лишь вернуть нормальную дореформенную систему советского школьного образования, которое по результатам множества международных школьных олимпиад признавалось одним из лучших (а зачастую и лучшим) мире. В этой части не могут не радовать последние инициативы министерства просвещения о возможной отмене тестовой системы ЕГЭ, практически погубившей два последних года полноценной подготовки старшеклассников по всем дисциплинам школьной программы. Нужно бы также вернуть в школу черчение, которое полезно не только будущим инженерам, но и способствует развитию пространственного воображения школьников. Вернуть количество часов изучения естественно-научных дисциплин также крайне желательно. Для вузов нужно возродить нормальные государственные образовательные стандарты с простыми и понятными требованиями к подготовке по каждой инженерной специальности (список конкретных дисциплин, перечень обязательных разделов этих дисциплин, типовые учебные планы и рабочие программы, а не невнятные абстракции, компетенции и т.п.) причем едиными для всей страны.

Бухгалтерский подход «дефективных» менеджеров к образованию неприемлем! Образование наших детей и молодежи – это наше будущее, будущее нашей страны, и на нем не нужно экономить, и тем более зарабатывать – в него нужно грамотно вкладывать. Поэтому приоритетным нужно сделать просто регулярное бюджетное финансирование образовательных учреждений, отказаться от приоритета системы грантов и мониторинга по показателям эффективности. Образовательные организации должны заниматься образованием, а не написанием огромного количества научных и псевдонаучных статей, зарабатыванием денег на своих научных исследованиях. Для того, чтобы вузы активно внедряли результаты своих исследований необходимо стимулировать предприятия к проведению совместных с вузами научно-исследовательских работ (НИР), причем делать это нужно именно на государственном уровне, например, льготным налогообложением предприятий, которые сотрудничают с вузами, внедряя их передовые разработки.

В настоящее время намечается некоторый поворот курса нашей экономики от сырьевой к промышленной, и соответствующие изменения в системе образования, особенно высшего технического, могут и должны способствовать этим перспективным изменениям.

Список источников

1. Тимошенко, С. П. Инженерное образование в России. Перевод с английского В. И. Иванова-Дятлова под редакцией Н. Н. Шапошникова, предисловие В. Н. Луканина. – Люберцы: ПИК ВИНТИ, 1997. – 84 с.

УДК 623.8

КРАТКАЯ ИСТОРИЯ ПОДВОДНЫХ ЛОДОК ОТ НЕМЕЦКИХ ТОРПЕД ДО РУССКИХ РАКЕТ

*Соболев А., автор, переводчик, freelancer в торговле спортивной атрибутикой
в г. Челябинск и г. Екатеринбург*

«Все авантюристы хотят покорить Эверест только потому, что он существует»
(неизвестный автор)

Статья освещает реальные факты-происшествия из истории, на основе и вследствие которых были разработаны описанные в рамках труда «монстры подводного флота» Советов и РФ. Происходил своеобразный morphing - становление из исторически известных средств поражения в более современные

Ключевые слова: *подводная лодка, военно-морские силы, разработки, ракеты.*

Командующий подводным флотом Третьего рейха, гросс-адмирал Карл Дёниц (по официальным данным, с самым высоким IQ/коэффициентом интеллекта из того генералитета, составлявшим примерно 138 баллов), после дискредитации Геринга (бывший командир Luftwaffe) со стороны

Шикльгрубера (Hitler), был назначен преемником führer Luftwaffe партии НСДАП и главарём государства нацистов, рейхсфюрером - на последние месяцы сражений, принял верховное военное командование((01).с.1179).

Военно-морской/-ие флот/силы Kriegsmarine (U-Boot) нацистской Германии начали прямые военные действия в ответ на объявление войны Англией 3 сентября 1939 года, поэтому германское морское командование получило приказ проводить операции против торгового флота британцев, поскольку это не противоречило заключённым в 1936 году в Лондоне международным условиям ведения подводной войны. В тот период Англия, являясь морской державой, обладала сильным надводным флотом. В штабе ВМС (военно-морских сил) ставка была сделана на подводный натиск. Ещё до начала Второй мировой войны Германией был начат план «Z», призванный наращивать военную морскую мощь. Летом 1935 года Гитлер отказывается выполнять статьи Версальского договора и подписывает англо-германское морское соглашение, согласно которому Германия обязывалась ограничить своё морское вооружение 35 %-ми английского. Для подводных лодок было установлено соотношение в 45 процентов. Были использованы сведения разведки и воздушных наблюдений/мониторинга. В то же время авиация активно проводила налёты на находящиеся на поверхности или незначительной глубине подводные лодки.

Как говорят в Лас-Вегасе, «здравый смысл это уже минус сорок очков». Руководствуясь вполне известным принципом стиля тотального наступления, немцы решили нарушить ограничения Версальского договора. Подводные лодки и военно-морская авиация были запрещены. Следовали убеждениям, построенным на теории прусского генерала Карла Клаузевица о том, что победит военачальник, который сумеет навязать противнику свою волю.

Дёниц был преемником гросс-адмирала Рёдера, был произведён в звание адмирала в марте 1942 года, в январе 1943 года сменил на посту главнокомандующего всеми морскими силами ушедшего в отставку из-за разногласий с Гитлером Рёдера, став стратегом подводной войны. Ему принадлежит авторство новой тактики: на практике должна действовать не одиночная, а группа подлодок, одни создавали отвлекающий ложный манёвр, оттягивая в свою сторону конвойные корабли сопровождения, а другие старались топить максимум кораблей. Именно он внёс конкретные предложения использовать маяки для не участвующих в войне и не подвергающихся блокаде судов, чтобы отличить вражеский боевой корабль от нейтрального. Главным пунктом для постоянного места базирования был выбран Киль, на севере Германии, а это давало сравнительно быстрый доступ к районам как Балтийского моря, так и Северного моря и к проливу Ла-Манша. В марте 1943 года подводные силы Рейха потопили 120 кораблей (Об.), но потери составили 11 немецких подлодок. Иногда даже самые в тот момент оснащённые подводные лодки англичан не выдерживали заданных немцами скоростных манёвров, резких атак глубинными бомбами при подъёме противника/нацистов вверх, неплохих по качеству торпед и часто командный состав уступал тактически. А под тяжёлой бомбардировкой любые технические преимущества превращались из наступательного оружия в оборонительное.

Операции включали не только ведение миссий, 24 hrs патрулирования Атлантики, но также последовательное минирование участков для предотвращения атак курсирующих подводных лодок противника по предполагаемым направлениям, чтобы оперативно сразу же нейтрализовать агрессию ещё до её начала. Все подводные границы/«рубежи» надёжно, «с типичной немецкой тщательностью»((01).с.840) охранялись не только главным подводным флотом, но и службами поддержки. Велась установка мин недалеко от «портов и в узлах морских коммуникаций вблизи побережья»(02.). Во Второй мировой участвовало 863 германской субмарины.

Когда 23 апреля 1945 года уже утративший свой авторитет в Waffen/войсках fat/толстый рейхсмаршал Герман Геринг первым решил начать переговоры о заключении перемирия, совершил попытку договориться об уступках с союзниками, и написал предупредительную телеграмму Гитлеру, тот заклеил его как предателя, потому что у него было много разных диагнозов. Официально, по декрету Гитлера «от 29 июня 1941 года», «в случае временной неспособности Гитлера руководить государством» Геринг автоматически считается его заместителем и наделён властью «руководить военными и государственными делами», осуществлять управление армиями, министерствами, судебными инстанциями и скоротечным военным трибуналом.

В царской России, в 1906 году, военные подводные лодки находились в составе флота в количестве 10 единиц и были впервые применены в русско-японской войне(05). В 1911 году в России была сформирована первая бригада подводных лодок, в которую входили плавучие базы «Европа», «Хабаровск» и 11 подводных лодок. К концу Первой мировой войны 1914-1918 годов подводный флот был полностью укомплектован в самостоятельный род сил ВМФ. С 1930 по 1939 годы в СССР

было построено более 20 больших, 80 средних, 60 малых подводных лодок и 20 подводных минных заградителей. К началу Великой Отечественной войны в состав 4-х флотов входило 212 подводных лодок.

В итоге благодаря высокому уровню образования, умелым конструкторам и хорошо организованной индустрии Советы смогли, несмотря на не такой высокий уровень экономики, как у Запада, пусть и временно, усовершенствовать собственные и трофейные разработки. Специалисты, участвовавшие в ряде, как любили говорить в СССР, «НИОКР оборонной отрасли», испытаний ВПК (военно-промышленного комплекса) и экспериментов образцов вооружений в сфере высококвалифицированной индустрии, хоть и большой ценой, добились определённых высот.

Считается, что подводные лодки могут являться достаточной угрозой для приведения всех вооружённых сил в состояние полной боевой готовности. Несмотря на засекреченные военные высокие технологии, научные достижения и системы звукового и дозвукового подводного определения «свой»/«чужой», sonars/соноры, современные средства обороны, противолодочной защиты, РЭБ, РЛС против подводных лодок и т.д., быстро обнаружить, где и когда всплывёт подводная лодка врага может быть затруднительной, а чаще всего, нереальной - задачей.

Автор никак НЕ рассматривает США в качестве врага, скорее, Китай. Но, если допустить идеальное нападение, то в состоянии самой современной войны могут быть применены засекреченные разработки и наиболее эффективные атаки с воздуха, с помощью Lockheed AC-130 Spectre, целые армады миниатюрных боевых дронов PD-100 Black Hornet и закамуфлированные позиции передовых артиллерийских средств вроде HI-MARS (M142), это высокоточные тактические ракетные комплексы на колёсном шасси (FMTV), пусковые установки, мобильные системы, способные поражать одним залпом до 50 целей как обычными неуправляемыми реактивными снарядами, так и управляемыми боеприпасами и тактическими ракетами различного назначения от фирмы Lockheed Martin на расстоянии до 300 километров. Могут быть задействованы подводные лодки типа Virginia, эсминцы (DDG-51), авианосные ударные группы («Джеральд Р. Форд», «Теодор Рузвельт», «Рональд Рейган», старые «Nimitz» и другие, 11) с авиацией F-22 Raptor, истребителями-бомбардировщиками пятого поколения F-35, и полными эскадрами других самолётов. А также вертолётами (AH-64 Apache) и крылатыми ракетами (Tomahawk BGM-109A, AIM-9 Sidewinder). Кроме того, одни из самых защищённых военных drones RQ-170 Sentinel, новейшие беспилотники (БПЛА) Kratos XQ-58 Valkyrie, военно-транспортные самолёты для переброски дополнительных сил, боеприпасов, танков и противотанковых средств, самоходок (Artillery Systems) типа Paladin. Бомбардировщики B-52h Stratofortress и особенно Stealth («невидимки») Northrop B-2a (Spirit) для judgment day.

Используемые виды бомб, все, кроме атомного оружия, и ещё «scud» баллистические ракеты уже не применяют, всё другое может быть запущено в ход: и вакуумные бомбы, мобильные, игольчатые, шариковые, кассетные бомбы, напалм и разновидности зажигательных снарядов, термитные бомбы, фосфорные тоже, даже грязные (со смесью химических отходов, радиации и т.д.) ну, и всякую остальную «дребедень». 15 февраля 2021 стало известно, что США собираются вернуть в действие противокорабельные крылатые ракеты Harpoon, предназначенные для оснащения субмарин. По тендеру/контракту, проект завершён компанией Boeing ещё в январе 2021 года(08.).

Плюс ко всему, как говорил старик Winston Churchill, «генералы всегда готовятся к прошлой войне».

Но даже при таком предполагаемом натиске подводный флот представляется неплохим родом войск, имеющим очень серьёзные возможности по причинению ущерба любому из противников.

После касающегося наземного базирования ракетного вооружения ДРСМД (договора о ликвидации ракет средней и меньшей дальности / intermediate-range nuclear forces treaty, IRNFT), подписанного между Горбачёвым и Рейганом 8 декабря 1987 года, возникла «радужная» перспектива развивать ракеты для шахт подводных лодок. 31 июля 1991 года, в Москве, «в ходе визита президента США Джорджа Буша подписан советско-американский договор о сокращении и ограничении стратегических наступательных вооружений (СНВ-1)»(03.).

При самых современных средствах управления, связи, взаимодействия и электронной координации, модернизированные подводные системы могут являться грозным стратегическим ударным оружием.

Указанная система оружия - атомные подводные лодки - в СССР начали создаваться в конце 50-х годов. По состоянию на 1967 год, СССР имели в арсенале ПЛАРБ (подводная лодка атомная с ракетами баллистическими)/пусковые установки: 2/32 и 32 ядерных заряда, на 1981 год - 62/950 и 2000 соответственно(04.).

По другим сведениям, в 1950-е годы на подводных лодках появились ядерные энергетические установки. К 1961 году в советском ВМФ было 9 атомных лодок: 4 ракетных и 5 торпедных. Всего в Советском Союзе было построено 243 атомные подводные лодки различных классов(05).

На базе многочисленных исследований и многих лет проб были созданы подлодки класса «Акула»/«проект 941» (по классификации НАТО, Typhoon / Тайфун). Головная «Акула» - ТК-208 - прибыла на флот в декабре 1982 года(07.). По официальной информации, на окончание 2015-го года было создано 6 штук, из них 2 (ТК-17 «Архангельск» и ТК-20 «Северсталь»)(06.) без ракет, в резерве и числятся в статусе ожидающих утилизации (в Северодвинске) и только одна (ТК-208 «Дмитрий Донской») используется для различных испытаний в положении «опытовая подводная лодка». На их вооружении состоят следующие основные ракеты: 20 БРПЛ (баллистических ракет подводных лодок) РСМ-52 (по 10 боеголовок на каждой, мощность одной боеголовки 100 килотонн). Эта подводная лодка является самой большой в мире. Длина корпуса почти 173 метра, ширина 23 м, подводное водоизмещение 48 тысяч тонн. ТРПКСН (тяжёлый ракетный подводный крейсер стратегического назначения) 3-го поколения, в разгар Холодной войны изначально созданный для ядерного сдерживания, был запланирован как ответ американским «Ohio» и отвечал требованию к топливной составляющей - твердо-, а не жидко-. Налицо было серьёзное отставание СССР от США в области твёрдого ракетного топлива(07.). Считалась очень надёжной и безопасной, но тяжелообслуживаемой по причине 90-тонного веса одной ракеты, а это требовало обеспечивать подвоз на железнодорожных средствах доставки. В носовой части расположены торпеды, радиоэлектронное вооружение и центральный пункт. Но, при всём уважении, оборудование, по современным стандартам, не дотягивает до необходимого уровня, многие встроенные приборы и устройства находятся на уровне механическом или аналоговом, а не электронном.

Другая разновидность подводных сил - «Дельфин» (Dolphin-class submarine). Самая первая, доисторическая, модель этих крейсеров была создана в 1904 году, за один из возможных прототипов была принята конструкция немецких инженеров. Современная боевая единица является носителем вооружения: 16 стратегических баллистических ракет БРПЛ РСМ-54 («Синева»/«Skiff») (в одной ракете 4 боеголовки мощностью 200 к/т). По качественным характеристикам ракеты этой подводной лодки превосходили применяемые в «Акуле». Вероятно, нереализованные альтернативные варианты включали и другие модификации. В данной атомной подводной лодке внимание было уделено в том числе не только огневой мощи и управлению всеми видами вооружения. Специальные датчики реагируют на меняющиеся условия, настраивают режим действия торпедного и ракетного оружия. Навигационный комплекс «Шлюз» призван увеличить точность наведения ракет. Строящиеся подлодки последующего известного проекта 667 БДРМ «Дельфин» несли всего на четыре ракеты (введённые в эксплуатацию в 1986 году жидкостные Р-29РМ) меньше, чем «Акула». В 1996-2001 годах Р-29РМ были заменены на обновлённую модификацию Р-29РМУ2 «Синева»(06.). В настоящее время известно 2 существующих образца: К-114 «Тула» и БС-64 «Подмосковье».

Запуск может быть произведён на глубине до 55 метров и при скорости 7-8 узлов (примерно 13-15 км/ч). Конфигурация «Дельфина» отличается увеличенной высотой гребня, техника усовершенствована улучшенной гидроакустической аппаратурой и бортовыми навигационными системами. Выполнена установка локальных звукоизоляционных поглотителей и дополнительных сенсорных устройств для снижения шумовых волн и вибраций. В корпус добавлены засекреченные более лёгкие компоненты, возможно, с присутствием титана, вольфрама, полимерных композитов и сверхпрочных карбидных сплавов. Пятилопастные гребные винты создают меньший шумовой фон, в хвостовой части вмонтирована телескопически входящая в корпус антенна. Более эффективная система подачи кислорода и вывода углекислого газа гарантирует более комфортные условия для несения службы экипажем.

Как известно, оружие всегда необходимо для защиты. А сильные стороны требуется развивать и использовать. Как говорил Дьявол в одном из источников, если кто-то ударил вас по одной щеке, сокрушите все его две... ..

Список источников

1. «Взлёт и падение Третьего Рейха». Уильям Ширер. Издательство АСТ, Москва 2019.
2. Дёниц К. / Dönitz Karl. Немецкие подводные лодки во Второй мировой войне.
3. Маргус Колга, Мерле Майгре, Холгер Мелдер, Мария Мьяксоо, Тийт Нооркыйв, Пирет Перник. НАТО. Краткий справочник. / Пер. с эстонского: ПТ «Бюро переводов Панглосс». - Tallinna Raamatutrukikoda: Eesti Entsüklopeediakirjastus, 2007. - 544 с.

4. «Новое мышление в ядерный век». Громыко А., Ломейко В., «Международные отношения», М. 1984.
5. Сайт artofwar
6. livejournal.com
7. «Распилить «Акулу». Почему Россия отказывается от самых крупных субмарин» (ria.ru) (2020-03-03)
8. mail.ru и все доступные ресурсы Internet.

УДК 371.275:373.51

ОСНОВНЫЕ ПРОБЛЕМЫ ЕГЭ И ВОЗМОЖНЫЕ АЛЬТЕРНАТИВЫ

Фидра В.А. студентка ЭТФ ЮУрГУ (НИУ)

(Научный руководитель - Ситниченко К.Е. к.к., доцент кафедры СТиПД ФЭУП ЮУрГУ (НИУ))

В этой статье поднимаются самые распространённые проблемы ЕГЭ и приведены факты и рассуждения на тему возможного решения этих проблем. Так же здесь рассмотрен пример возможной альтернативы со всеми её плюсами и минусами.

Ключевые слова: ЕГЭ, альтернатива, система активности, знания, методы.

В последние годы тема образования в России поднималась множество раз. Одной из неотъемлемых её частей является Единый Государственный Экзамен (ЕГЭ), который призван обеспечивать равные условия при поступлении для учащихся путём оценки их знаний. Но в реальности у этого экзамена много недостатков, противоречащих тем целям, которые были поставлены изначально. В этой статье будут рассмотрены основные проблемы ЕГЭ и то, возможно ли ему найти альтернативу.

ЕГЭ можно назвать итоговым экзаменом, который призван оценить знания учащихся, которые осваивались на протяжении одиннадцати лет обучения. С его помощью было сокращено количество экзаменов, необходимых для поступления в высшие учебные заведения. Но достоверность результатов оценки знаний, обеспечение равных условий при поступлении в вуз и сдаче выпускных экзаменов, как нам кажется, является красивым лишь на бумаге.

Оценка знаний сводится к умению учащихся вписываться в шаблоны уже готовых ответов, причём это касается именно той части экзамена, где подразумевается, что ученик будет сам мыслить и рассуждать. Равные условия вовсе отсутствуют и дело тут не просто в вариантах и везении. Учёные Международной лаборатории анализа образовательной политики (МЛАОП) НИУ ВШЭ в 2017 году провели исследование [1], доказывающее проблему регионального неравенства касательно данного вопроса. Но проблемы на этом не ограничиваются. Конечно, не все проблемы вызваны именно ЕГЭ. Часть из них лишь стала более заметна на этом фоне, но факт остаётся фактом.

Об этом возможно просто не задумываются, но не редко на учеников различных школ оказывается огромное давление, как со стороны учителей, так и со стороны родителей. Отсутствие свободного времени из-за постоянной подготовки к ЕГЭ, бессонные ночи, стресс, страх, это всё очень негативно сказывается как на физическом, так и на эмоциональном здоровье учеников. По факту, весь одиннадцатый класс учеников просто готовят именно к этому экзамену, ведь не все задания можно решить, основываясь на основной школьной программе. Даже при этом, ученик обязан вписаться в шаблон ответа, что и приводит к абсурдным ситуациям, когда выпускник решил задачу правильно, расписал всё решение, но ответ не засчитали из-за того, что он был написан в двух вариантах, один из которых совпадал с шаблонным. Или другая ситуация, в которой ответ не засчитали, так как задача была решена слишком сложным способом. О какой оценке знаний может идти речь, если правильные ответы не засчитывают? С каких пор знания должны быть ограничены рамками шаблонов? В современном мире всё образование сводится к тому, чтобы научить «правильно думать», «правильно рассуждать». Образование учит быть обычным, таким, каким тебя

хотят видеть. Оно не научит жизни. Здесь удобно привести цитату древнеримского философа Луция Анней Сенеки, промелькнувшую в задании по обществознанию: «Мы учимся, увы, для школы, а не для жизни».

Проблемы есть и будут всегда, но можно постараться уменьшить их количество. В случае с ЕГЭ это можно сделать, например, отказавшись от дотошной шаблонности ответов на те задания, в которых учащиеся должны выражать свои мысли. Экзамен должен проверять знания и умения ученика, а не стандарты, прописанные составителями ЕГЭ. Не стоит придумывать задания олимпиадных типов, ведь именно из-за них выпускникам приходится оставлять жизнь на потом, тратя много часов и времени на то, чтобы научиться решать такие задачи, которые им потом больше никогда не встретятся. В этом просто нет смысла, это превращает последний год учёбы в простое натаскивание на решение задач, которые по итогу можно будет потом решить, даже не понимая их сути. Надо позволить ученикам мыслить, нужно оценивать их старания и их умение применять знания там, где они нужны. Ошибаться могут все, но не все могут понять свою ошибку. Так почему не понятая ошибка должна приравниваться к той, которую человек осознаёт?

Возможно, ли найти замену ЕГЭ? Вопрос очень интересный, ведь не смотря на все минусы, ЕГЭ позволяет сдать экзамен по тому или иному предмету только один раз, не прибегая к множественным сдачам экзаменов для поступления в те или иные вузы. Если отменить ЕГЭ, то надо придумать удобную систему оценки знаний, которая позволит как учащимся без лишних проблем и сложностей понимать свои шансы на поступление, а вузам позволит в удобной форме видеть успехи абитуриентов. В качестве подобной альтернативы, или скорее дополнения, можно ввести систему отслеживания успехов учеников с конца девятого класса. Это та же электронная система, которая позволила бы составлять список учащихся и присваивать им «баллы активности». Но эта система должна быть свободной для каждого отдельного ученика в том плане, что у неё не должно быть ограничения по количеству критериев оценки. К.Е. Ситниченко отмечал в одной из статей, что необходимо дать возможность ученику самому решать проблему реализации своей индивидуальности на основе его этических начал и мер свободы, ученик должен являться не просто исполнителем необходимых минимумов, а становиться конструктором, творцом конечного результата своей деятельности с применением всех форм современных технических возможностей. А государство должно являться гарантом (в рамках закона) совместной творческой деятельности творящего преподавателя и ученика [2]. Если сравнивать эту идею с уже существующей рейтинг-балловой системой вузов, то будет понятна её суть, только рейтинг-балловая система так же имеет минусы, которые следует учитывать.

Это можно назвать свободной «системой активности», которая позволила бы вузам оценивать все достижения учащихся, сравнивать их и, возможно, делать определённые выводы. В эту систему можно было бы вносить как творческие достижения, так и прочие успехи в спорте, олимпиадах или волонтерстве. Но если всё учесть, то очень велик риск того, что эта, на первый взгляд хорошая идея, сделает всё ещё хуже, чем есть. Ведь всё равно введут рамки и сделают всё также плохо, как и с той системой, которая сейчас введена в вузах.

Из всего выше перечисленного хорошо видно, что ЕГЭ имеет немало проблем, которые можно попытаться решить. Можно даже найти ему альтернативу, но всё равно появятся новые проблемы. Во всём есть свои минусы, но если постараться, то можно хотя бы попытаться уменьшить их количество. К этому и стоит стремиться в наше время.

Список источников

1. Как отличаются баллы ЕГЭ по регионам: результаты школьников и региональное неравенство. – Режим доступа: по подписке. – URL: <https://ioe.hse.ru/news/206317420.html> (дата обращения: 12.03.2021)
2. Ситниченко К. Е. Трансформирующееся общество: поиск альтернативного образования // Пивоваровские чтения. Синтетическая парадигма: наука, философия, религиоведение: сборник материалов конференции «Синтетическая парадигма: наука, философия, религиоведение», 01–03 ноября 2018 года, Екатеринбург / Под ред. Е. В. Мельниковой. – Екатеринбург : Деловая книга, 2019. – С. 116 – 118.

ЗАНЯТИЯ ПО ФИЗИЧЕСКОЙ КУЛЬТУРЕ ДЛЯ СТУДЕНТОВ С ВРОЖДЕННЫМИ ЗАБОЛЕВАНИЯМИ ОРГАНОВ ЗРЕНИЯ

*Шепель М. А. студент ММФ ЮУрГУ (НИУ)
Васильева О. С. к.п.н., доцент кафедры СГиПД ФЭУП ЮУрГУ (НИУ)*

В данной статье представлены основные теоретические сведения о проведении занятий по физической культуре со студентами, имеющими заболевания органов зрения.

Ключевые слова: *физическая культура, органы зрения, ходьба, плавание, питание, дыхание, диспансеризация.*

В настоящее время проблема заболевания органов зрения стоит очень остро. С каждым годом частота этих болезней нарастает, чаще врожденные заболевания, связанные с глазами, встречается у молодых людей. Этому способствует нагрузка в школах, а позже в высших или средних учебных заведениях, которая ещё больше усугубляет давление на ослабленные глаза. Зрение может ухудшиться до критического уровня, особенно если подростки, молодежь психически не устойчивы [7] и сильно переживают из-за плохих отметок, не складывающегося общения со сверстниками и других причин.

В нашей статье мы остановимся на одном из самых распространенных заболеваний глаз – миопия.

Близорукость, миопия (от греческого «мио» – щуриться и «опис» – взгляд, зрение) – один из недостатков преломляющей способности глаза, в результате чего человек плохо видит отдаленные предметы. Миопия чаще всего развивается в школьные и студенческие годы и связана главным образом с длительной зрительной работой на близком расстоянии (чтение, письмо, черчение), особенно при неправильном освещении и плохих гигиенических условиях [9].

Если вовремя не принять мер, близорукость может прогрессировать, что в ряде случаев приводит к необратимым изменениям в глазу и значительной потере зрения, и как следствие к частичной или полной утрате трудоспособности. Исследования последних лет существенно дополнили и углубили представления о механизме происхождения близорукости [6].

По данным Э.С. Аветисова, близорукость чаще возникает у людей с отклонениями в общем состоянии здоровья. Среди детей, страдающих близорукостью, число практически здоровых в 2 раза меньше, чем среди всей группы обследованных учащихся. Несомненно, связь близорукости с простудными, хроническими, тяжелыми инфекционными заболеваниями характерна. У близоруких учащихся чаще, чем у здоровых, встречаются изменения опорно-двигательного аппарата – нарушение осанки, сколиоз, плоскостопие. Нарушение осанки, в свою очередь, угнетает деятельность внутренних органов и систем, особенно дыхательной и сердечно-сосудистой. Следовательно, у тех, кто с самых ранних лет много и разнообразно двигается, хорошо закален, реже возникает близорукость даже при наследственной предрасположенности [1;2;3].

Результаты исследования последних лет, особенно касающиеся механизмов происхождения близорукости, позволили по-новому оценить возможности физической культуры при этом дефекте зрения. Ограничение физической активности лиц, страдающих близорукостью, как это рекомендовалось ещё недавно, признано неправильным. Показана важная роль физической культуры в предупреждении миопии и её прогрессирования, поскольку физические упражнения способствуют как общему укреплению организма и активизации его функций, так и повышению работоспособности цилиарной мышцы, и укреплению склеральной оболочки глаза [8].

Однако опасна и чрезмерная физическая нагрузка. Именно поэтому особенно важен правильный подбор физических упражнений для всех, кто в той или иной степени страдает близорукостью.

Наряду с оптическими средствами коррекции близорукости разработаны и успешно применяются специальные упражнения для улучшения состояния наружных и внутренних мышц глаза, которые особенно эффективны на начальном этапе развития близорукости. Критерием оценки эффективности ЛФК при миопии является изменение параметров функции глаза: остроты скорректированного и некорректированного зрения, работоспособности цилиарной мышцы, определяемой на эргографе, и запасов аккомодации [6].

Физические упражнения для занимающихся с миопией рекомендуются с учетом сниженных функций систем организма. Методика занятий при миопии определяется задачами ЛФК (леченой физической культуры):

- 1) общее укрепление организма;
- 2) активизация функций дыхательной и сердечно-сосудистой систем;
- 3) укрепление мышечно-связочного аппарата;
- 4) улучшение кровоснабжения тканей глаза;
- 5) укрепление мышечной системы глаза, прежде всего цилиарной мышцы;
- 6) укрепление склеры.

В комплексе лечебных и профилактических мер поза человека при работе имеет большое значение. Положение тела считается правильным, когда линия центра тяжести пересекает скамью позади тазобедренного сустава, голова несколько наклонена вперед, глаза находятся на расстоянии длины предплечья и кисти с вытянутыми пальцами от книги, лежащей на столе, плечевой пояс сохраняет горизонтальное положение, туловище отодвинуто от края стола на 3-5 см. [4].

Специальные упражнения при миопии условно можно разделить на несколько групп.

1. Упражнения для наружных мышц глаза:

- а) упражнения для прямых мышц глаза;
- б) упражнения для прямых и косых мышц глаза.

2. Упражнения для внутренней (цилиарной) мышцы:

- а) в домашних условиях;
- б) на эргографе;
- в) с линзами.

3. Самомассаж глаз выполняют путем зажмуривания, моргания, а также надавливанием тремя пальцами рук на верхнее веко, не вызывая боли, с разной частотой и силой.

Комплекс упражнений при нарушении зрения:

Упражнение 1:

Исходная позиция - стойка ноги врозь, руки перед грудью с мячом. Передача мяча от груди партнеру, стоящему на расстоянии 5–7 м (12–15 раз). Следить глазами за движением мяча.

Упражнение 2:

Исходная позиция - стойка ноги врозь, руки за головой с мячом. Передача мяча из-за головы партнеру (10–12 раз). Следить глазами за движением мяча.

Упражнение 3:

Исходная позиция - стойка ноги врозь, правая рука на плече с мячом, левой придерживаем мяч сверху. Передача мяча партнеру одной рукой от плеча (7–10 раз). Выполнить упражнение левой рукой. Следить глазами за движением мяча.

Упражнение 4:

Исходная позиция - стойка ноги врозь, руки вперед с мячом. Подбросить мяч обеими руками вверх и поймать (7–8 раз). Следить глазами за движением мяча.

Упражнение 5:

Исходная позиция - стойка ноги врозь, правая рука вперед с мячом. Подбросить мяч правой рукой, поймать мяч левой рукой (можно двумя) (8–10 раз). Выполнить упражнение другой рукой. Спина прямая. Следить глазами за движением мяча.

Зрение является одним из важнейших факторов восприятия мира. Нарушения зрения приводят к негативным последствиям. Поэтому для поддержания и улучшения состояния зрительных органов необходимо ограничивать себя от воздействия на глаза цифровых и световых воздействий, соблюдать правильное питание, включать в рацион больше витаминов, вести активный образ жизни обязательно периодически проверять зрение у офтальмолога. Проверка зрения специалистом поможет выявить возможные проблемы на самых ранних стадиях и принять меры профилактики.

Список источников

1. Аветисов, Э.С. Возвращение зрения / Э.С. Аветисов. – М., 1980.
2. Аветисов, Э.С. Занятия физкультурой при близорукости / Э.С. Аветисов, Е.И. Ливадо, Ю.И. Курпан. – М., 1983
3. Аветисов, Э.С. “Близорукость” / Э.С. Аветисов. – М.: Медицина, 1986.
4. Кадочникова, Ю.В. Физическое воспитание студентов, имеющих заболевания органов зрения / Ю.В. Кадочникова. – Издательство Уральского университета, – 2017. – С. 22 – 25.

5. Патрушева, Л.В. Лечебная физическая культура при заболеваниях органов зрения. Учебно-методическое пособие / Л.В. Патрушева. – Благовещенск: Амурский гос. ун-т, 2018.
6. Радаева, С.В. Оздоровительная физическая культура студентов специальной медицинской группы вуза / С.В. Радаева – Томск: Учебно-методическое пособие, –2009. – С. 56 – 60.
7. Троицкая, С. Коррекция зрения у детей: практический курс. – СПб.:Питер, 2010. – 283 с.
8. Щетинкина, Л.А. Занятия физической культурой и спортом при близорукости в Тверском медицинском колледже / Л.А. Щетинкина. – Текст: непосредственный // Медицина и здравоохранение: материалы II Междунар. науч. конф. (г. Уфа, май 2014 г.). — Т. 0. — Уфа: Лето, 2014. — С. 8-11.
9. Близорукость [Электронный ресурс]. – Режим доступа. – URL: <https://ru.wikipedia.org/wiki/>

УДК 62-2:006

СОВЕРШЕНСТВОВАНИЕ МЕТОДА ОПРЕДЕЛЕНИЯ ПАРАМЕТРОВ ТОЧНОСТИ ФОРМЫ И ВЗАИМНОГО РАСПОЛОЖЕНИЯ ПЛОСКИХ ПОВЕРХНОСТЕЙ

*Высогорец Я.В., старший преподаватель кафедры ТПМ ММФ ЮУрГУ (НИУ)
Кучина О.Б., старший преподаватель кафедры ТПМ ММФ ЮУрГУ (НИУ)*

Ключевые слова: метрология, координатная метрология, точность формы, точность взаимного расположения, плоские поверхности, контроль плоских поверхностей

Описание оптимизируемого метода

Известен метод определения таких параметров точности формы и взаимного расположения плоских поверхностей, как отклонение от перпендикулярности, плоскостности, параллельности и торцевого биения основанный на поиске прилегающих плоскостей [1, 5, 6].

Суть метода состоит в следующем:

1. Собирается массив точек $A_i(X_i; Y_i; Z_i)$ контролируемой плоской поверхности с использованием датчиков перемещения/сканера. В случае с датчиком сбор информации происходит путём вращения контролируемой детали в центрах/патроне/оправке, либо самого датчика, если есть соответствующий привод (рис. 1, датчики, подведённые к плоским поверхностям).

2. Для увеличения точности измерений следует определить математическое выражение оси базовой поверхности детали. Для этого датчиками перемещений собираются массивы точек двух удалённых друг от друга сечений базовой поверхности детали (см. рис. 1, датчики, расположенные на цилиндрической поверхности).



Рис. 1. Схема сбора координат точек при определении отклонения от плоскостности, перпендикулярности, параллельности, торцевого биения

3. Определяется ось базовой поверхности с использованием методики, основанной на определении параметров (центр и радиус) прилегающих окружностей исследуемых сечений (см. рис. 2, [2, 3, 4]). Через два найденных центра прилегающих окружностей проводится прямая, которая принимается за ось базовой поверхности.

Уравнение прямой, проходящей через две точки [9]:

$$\frac{x-x_0}{x_1-x_0} = \frac{y-y_0}{y_1-y_0} \quad \text{или} \quad \frac{x-x_{\text{пр1}}}{x_{\text{пр2}}-x_{\text{пр1}}} = \frac{y-y_{\text{пр1}}}{y_{\text{пр2}}-y_{\text{пр1}}} \quad (1)$$

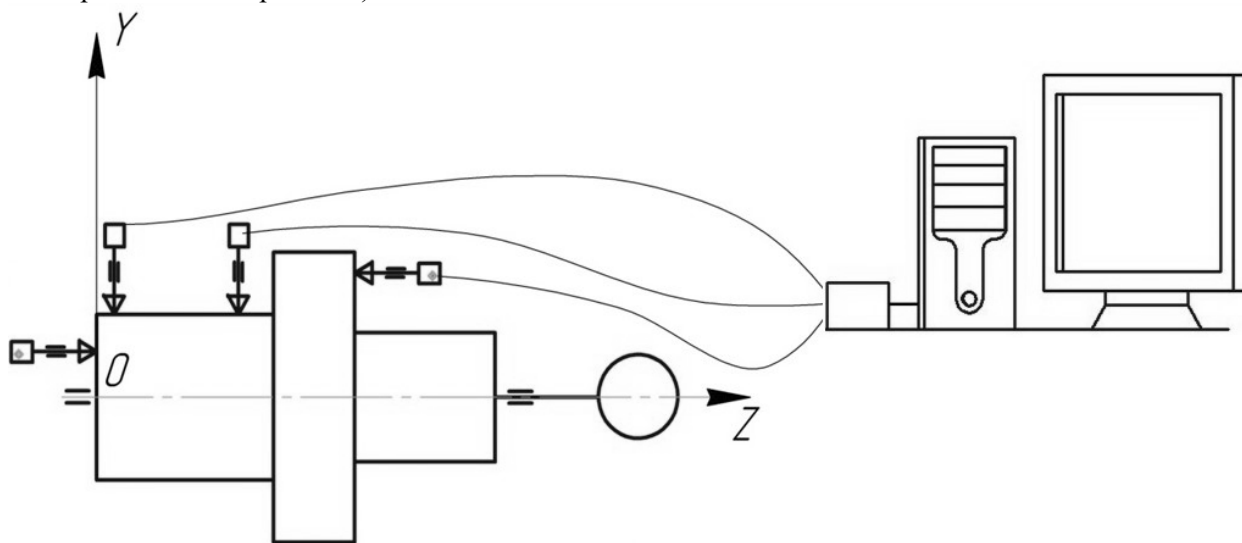
где: $x_{\text{пр1}}$, $y_{\text{пр1}}$ — координаты центра первой прилегающей окружности (сечение А-А на рис. 2); $x_{\text{пр2}}$, $y_{\text{пр2}}$ — координаты центра второй прилегающей окружности (сечение Б-Б на рис. 2).



Рис. 2. Определение оси базовой поверхности, прилегающей плоскости

4. Через каждые три точки плоской поверхности из массива проводятся все возможные плоскости, исходя из того, что через три точки возможно провести плоскость, причём только одну.

Уравнение плоскости относительно декартовой прямоугольной системы координат, имеет вид [10]:

$$Ax+By+Cz+D=0 \quad (2)$$

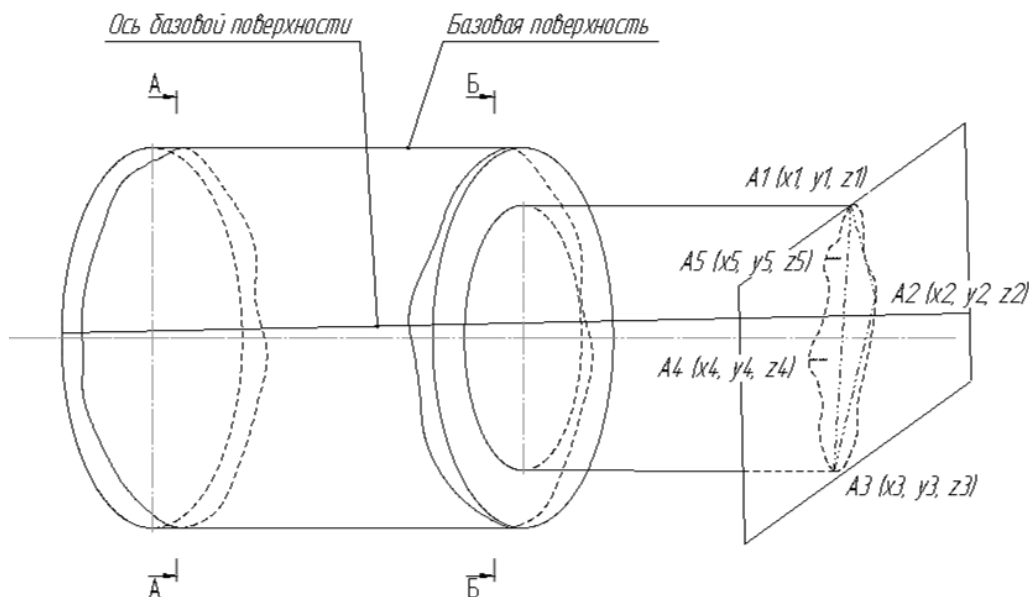
Уравнение плоскости, проходящей через три данные точки $A_1(x_1, y_1, z_1)$; $A_2(x_2, y_2, z_2)$; $A_3(x_3, y_3, z_3)$, не лежащих на одной прямой имеет вид [10]:

$$\begin{vmatrix} x & y & z & 1 \\ x_1 & y_1 & z_1 & 1 \\ x_2 & y_2 & z_2 & 1 \\ x_3 & y_3 & z_3 & 1 \end{vmatrix} = 0 \quad (3)$$

Также это уравнение может быть записано в виде:

$$\begin{vmatrix} y_1 & z_1 & 1 \\ y_2 & z_2 & 1 \\ y_3 & z_3 & 1 \end{vmatrix} x + \begin{vmatrix} z_1 & x_1 & 1 \\ z_2 & x_2 & 1 \\ z_3 & x_3 & 1 \end{vmatrix} y + \begin{vmatrix} x_1 & y_1 & 1 \\ x_2 & y_2 & 1 \\ x_3 & y_3 & 1 \end{vmatrix} z - \begin{vmatrix} x_1 & y_1 & z_1 \\ x_2 & y_2 & z_2 \\ x_3 & y_3 & z_3 \end{vmatrix} = 0 \quad (4)$$

При раскрытии определителей, коэффициенты А, В, С, D определяются согласно уравнениям:

$$\begin{aligned} A &= y_2 z_3 + y_3 z_1 + y_1 z_2 - y_2 z_1 - y_3 z_2 - y_1 z_3 = y_1(z_2 - z_3) + y_2(z_3 - z_1) + y_3(z_1 - z_2); \\ B &= x_1 z_3 + z_1 x_2 + z_2 x_3 - x_3 z_1 - x_1 z_2 - z_3 x_2 = z_1(x_2 - x_3) + z_2(x_3 - x_1) + z_3(x_1 - x_2); \\ C &= x_1 y_2 + y_1 x_3 + y_3 x_2 - x_3 y_2 - y_1 x_2 - y_3 x_1 = x_1(y_2 - y_3) + x_2(y_3 - y_1) + x_3(y_1 - y_2); \\ -D &= x_1 y_2 z_3 + y_1 z_2 x_3 + z_1 x_2 y_3 - z_1 y_2 x_3 - y_1 x_2 z_3 - x_1 z_2 y_3 \end{aligned} \quad (5)$$

Таким образом, определяется плоскость, проходящая через три точки А₁, А₂ и А₃.

5. Находятся все плоскости, расположенные справа от заготовки (т.к. в данном случае контролируемый торец расположен справа, см. рис. 2, 3). Плоскости, пересекающие заготовку, отбрасываются.

6. Из подходящих плоскостей выбирается плоскость с максимальной базой (периметром треугольника, проведённого через эти три точки, рис. 4).

Стороны/периметр искомого треугольника определяются по формулам:

$$\begin{aligned} a &= \sqrt{(x_j - x_i)^2 + (y_j - y_i)^2 + (z_j - z_i)^2} \\ b &= \sqrt{(x_k - x_j)^2 + (y_k - y_j)^2 + (z_k - z_j)^2} \\ c &= \sqrt{(x_i - x_k)^2 + (y_i - y_k)^2 + (z_i - z_k)^2} \\ p &= a + b + c \end{aligned} \quad (6)$$

Плоскость с максимальным периметром $p = p_{\max}$ учитывается в дальнейших расчетах.



Рис. 3. Определение положения в пространстве плоскостей относительно контролируемой детали



Рис. 4. Выбор прилегающей плоскости из множества по размеру базы
Угол ψ между прямой и плоскостью определяется по формуле [9]:

$$\sin \psi = \frac{|A+Bm+Cn|}{\sqrt{A^2+B^2+C^2} \cdot \sqrt{l^2+m^2+n^2}} \quad (7)$$

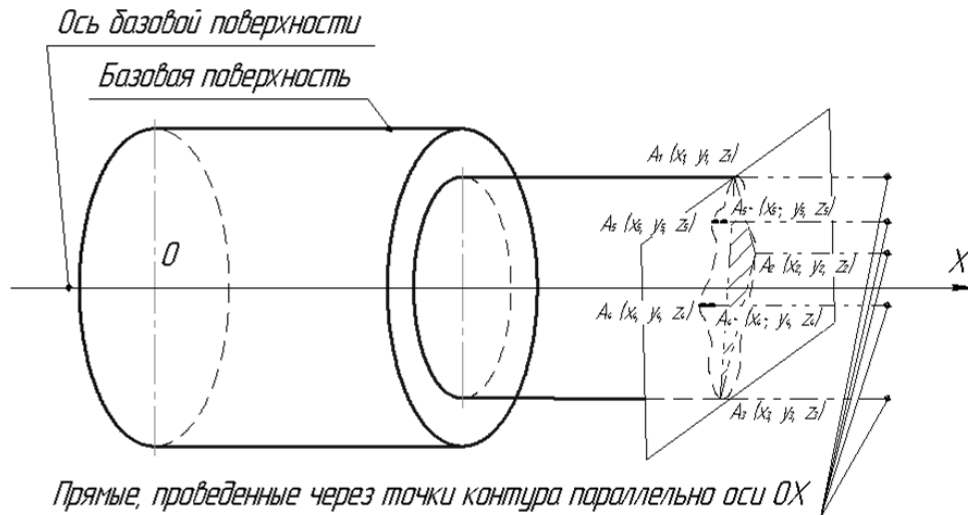
После приведения формула принимает вид:

$$\sin \psi = \frac{|A|}{\sqrt{A^2+B^2+C^2} \cdot \sqrt{l^2}} = \frac{|A|}{\sqrt{A^2+B^2+C^2}} \quad (8)$$

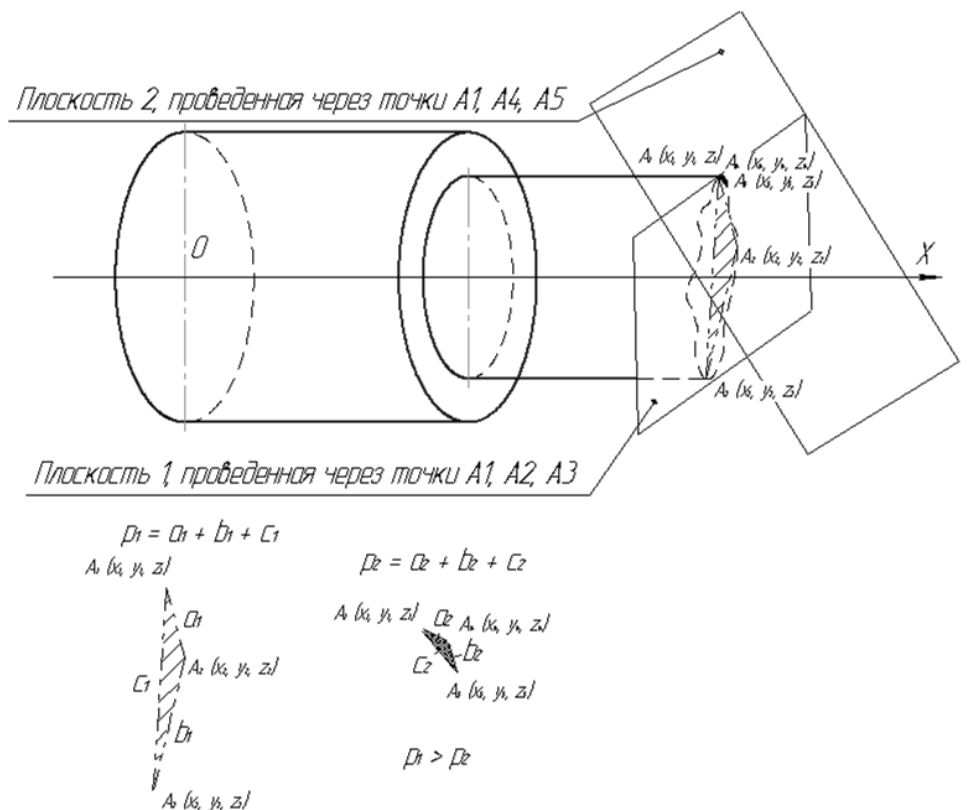
$$\psi = \arcsin \left(\frac{|A|}{\sqrt{A^2+B^2+C^2}} \right) \quad (9)$$

Т.к. отклонение от перпендикулярности — отклонение угла между плоскостями от прямого угла (90°), выраженное в линейных единицах EPR на длине нормируемого участка $L=2R$ (рис. 5), где $2R$ — длина нормируемого участка, в нашем случае — это диаметр, на котором расположен датчик, собирающий координаты точек [1].



Рис.5. Отклонение от перпендикулярности плоскостей

Тогда:

$$\operatorname{tg} \psi = \frac{EPR}{2R} \quad (10)$$

$$EPR = 2R \operatorname{tg} \psi = 2R \operatorname{tg}(\arcsin(\frac{|A|}{\sqrt{A^2+B^2+C^2}})) \quad (11)$$

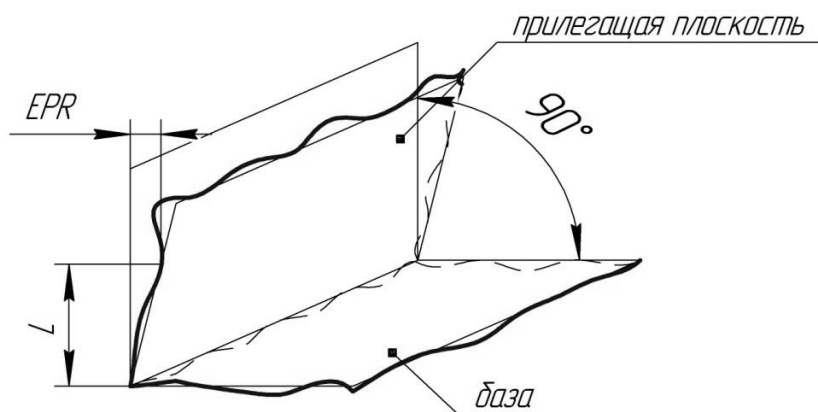
Торцовое биение ЕСА определяется как разность наибольшего и наименьшего расстояний от точек реального профиля торцевой поверхности до плоскости, перпендикулярной к базовой оси. Торцовое биение определяется в сечении торцевой поверхности цилиндром заданного диаметра, соосным с базовой осью, а если диаметр не задан, то в сечении любого диаметра поверхности торца.

Благодаря тому, что осью абсцисс является ось базовой поверхности, торцовое биение определяется как:

$$ЕСА = x_{\max} - x_{\min} \quad (12)$$

где: x_{\max} — максимальная абсцисса из массива координат точек сечения, а x_{\min} — минимальная.

Знание двух подобных углов позволяет определить *отклонение от параллельности* [1, 5, 6].

Кроме того, математически вычисленное положение прилегающей плоскости позволяет определять *отклонение от плоскостности* [1, 5, 6].

Буквальное следование рекомендациям метрологических нормативных документов, содержащих определения параметров точности формы и взаимного расположения поверхностей через прилегающие поверхности и кривые [5, 6] позволяет свести методическую погрешность к минимуму.

Также данная методика выгодно выделяется своей математической и алгоритмической прозрачностью, в отличие от неразглашаемых вычислительных методик подавляющего большинства современных КИМ. При достаточно большом количестве точек (методическая погрешность) и соответствующей разрешающей способности аппаратной части (датчиков, индикаторов, сканера — инструментальная погрешность) общая погрешность измерений в данном случае будет составлять порядка 0,001-0,003 мм.

В ходе экспериментальных исследований, основанных на описанной методике, было выявлено два главных недостатка:

1. При учёте точек, собранных датчиком на одном радиусе, как это предлагается в [1] существенно страдает точность метода, т.к. экстремумы и соседние точки, с наибольшими осевыми отклонениями падают в исследуемый массив с низкой вероятностью.

2. Второй недостаток является следствием первого — при введении дополнительных позиций датчика, либо сканировании всей поверхности детали количество исследуемых точек увеличивается в разы и десятки раз, а количество итераций для определения прилегающих плоскостей, основанное на переборе всех возможных плоскостей, проведённых через все возможные наборы из трёх точек — в тысячи и миллионы раз. Таким образом, если на среднестатистическом ПК определение параметров точности поверхностей, согласно [1, 2] занимает несколько секунд и никогда не превышает одной минуты [7, 8], то при введении дополнительных позиций датчика, либо сканировании всей поверхности детали аналогичное время вычислений возрастет до нескольких минут, а иногда и часов.

Оптимизация метода

Исходя из выявленных недостатков, предлагается ввести ряд мероприятий по оптимизации метода [1] определения параметров точности плоских поверхностей.

По первому замечанию.

1. Существенно увеличить точность метода позволяет введение дополнительных позиций датчика при вращении детали, либо самого датчика (рис. 6).



Рис. 6. Введение дополнительных позиций датчика

На рис.6: 1 – ось вращения детали, 2 – измеряемая деталь, 3 – датчик (в первой позиции), 4 – соединительные провода, 5 – блок управления шаговым двигателем, 6 – ПК; P – шаг смещения датчика, R – радиус от оси вращения детали до первой позиции датчика.

2. Если присутствует привод (например, промышленный робот), способный поступательно перемещать датчик от первоначального радиуса до оси вращения детали, то при одновременном вращательном движении контролируемой детали в патроне/центрах/оправке и поступательном движении схвата робота с датчиком траектория движения датчика и сбора массива координат точек будет выглядеть согласно рис. 7.

Точность измерений в данном случае также существенно возрастает по сравнению с методом, описанном в [1], т.к. очевидно возрастает вероятность «поймать» геометрические экстремумы исследуемой плоской поверхности.

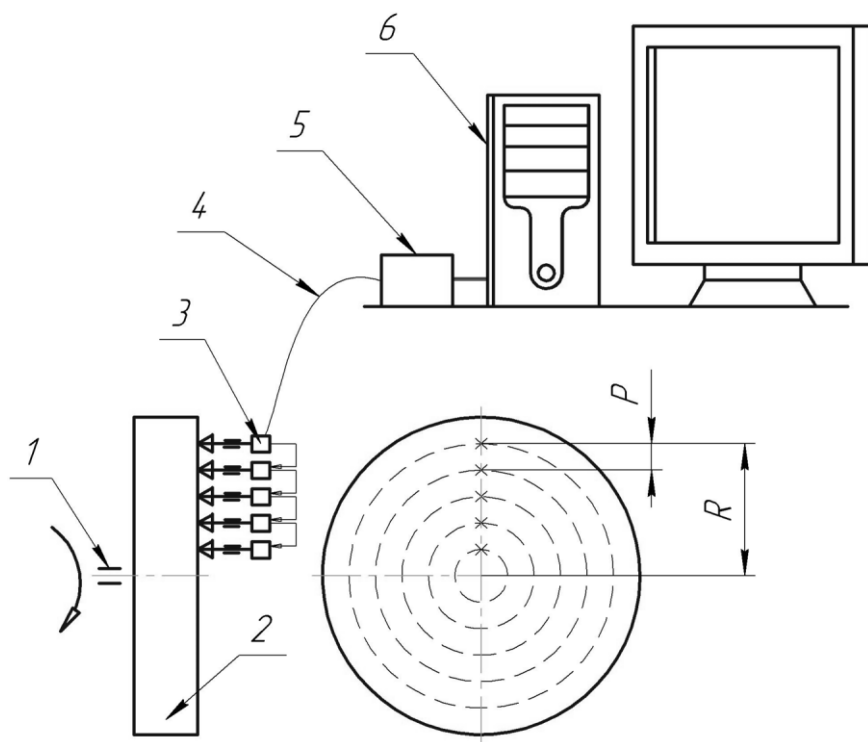

Рис. 7. Траектория сбора массива координат точек при одновременном вращении детали и перемещении датчика к оси

Обозначения на рис. 6 и 7 совпадают.

3. Если речь идёт не о контроле плоских поверхностей тел вращений, то рекомендуется осуществлять обход таких поверхностей по контуру (при наличии соответствующего привода станка, либо манипулятора), согласно одной из схем, приведённых на рис. 8.

На рис.8: 1 – траектория обхода контролируемой поверхности детали, 2 – измеряемая деталь, 3 – датчик (в первой позиции), 4 – соединительные провода, 5 – блок управления шаговым двигателем, 6 – ПК; P – шаг смещения датчика, R – радиус от оси вращения детали до первой позиции датчика.

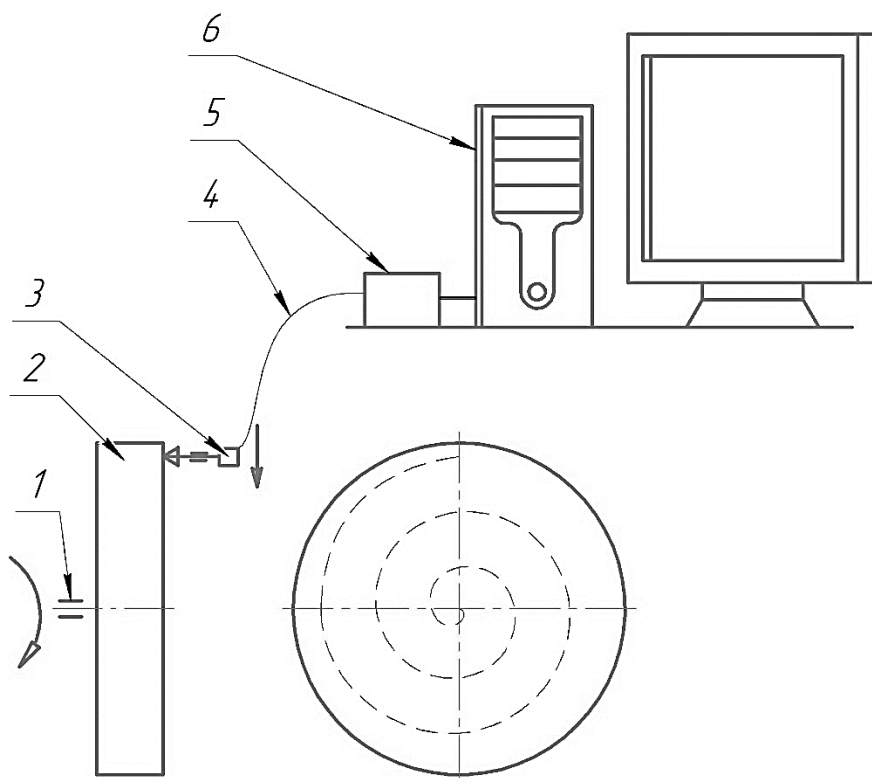

Рис.8. Схемы определения координат точек при обходе плоской поверхности: а) – зигзагообразная, б) – спиралевидная

4. Также массив точек плоской поверхности, включая все основные области с потенциальными геометрическими экстремумами, можно получить при сканировании всей плоской поверхности, либо участков с эвристически выделенными, либо предполагаемыми экстремумами (рис. 9).

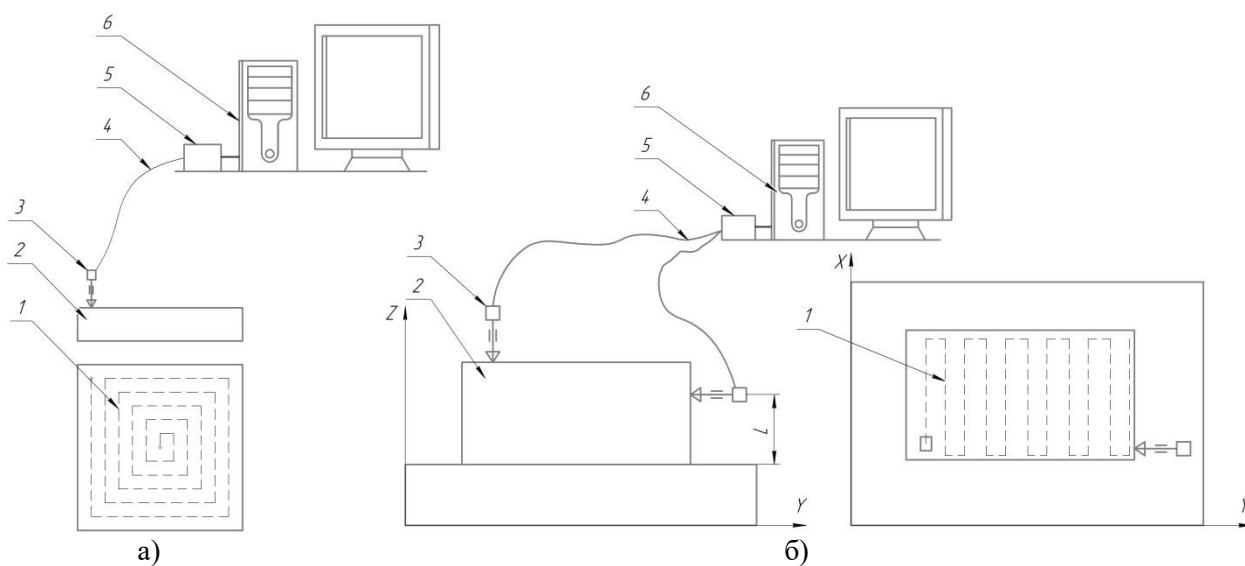

Рис. 9. Облако точек, полученное в результате сканирования детали в ходе реверсивного инжиниринга

По второму замечанию.

1. Использовать математические методы определения областей облака точек с вероятными экстремумами.

2. Возможно сокращение количества точек в исследуемых позициях датчика с сотен до десятков с обязательным отслеживанием увеличения методической составляющей погрешности и падения конечной точности измерений.

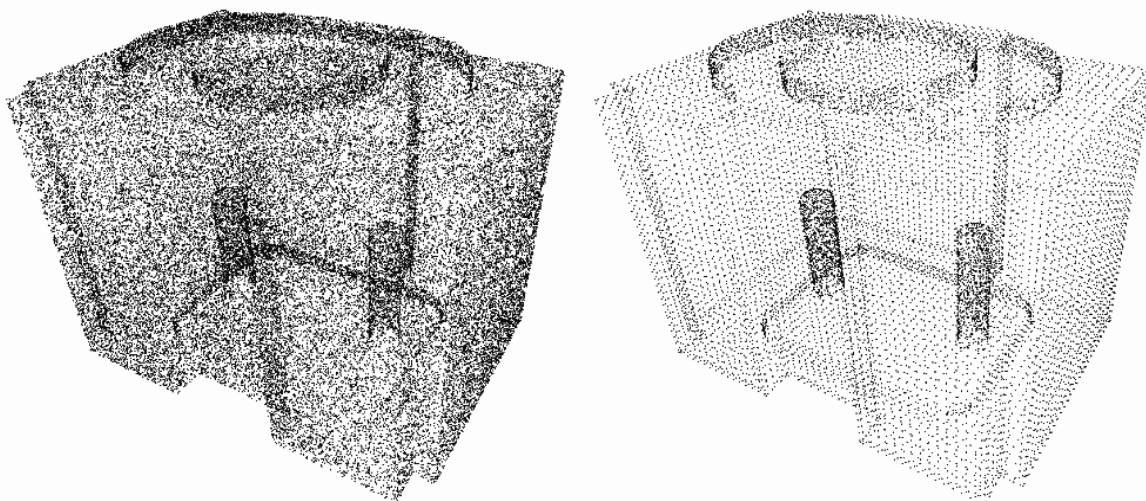
3. Для увеличения производительности вычислительных операций возможно приобретение и установка в измерительную систему современных мощных ПК («суперкомпьютеров»), что также существенно сократит время контрольной операции.

4. При возможности следует объединять три предыдущих пункта, что обеспечит синергетический эффект. Благодаря данному эффекту конечная точность метода определения параметров точности формы и взаимного расположения плоских поверхностей [1] существенно возрастет без ощутимых потерь производительности.

Выводы

Таким образом, в данной статье:

- описан метод определения параметров точности формы и взаимного расположения плоских поверхностей;
- описаны основные недостатки данного метода, выявленные в ходе анализа результатов экспериментальных исследований;
- предложены рекомендации по устранению выявленных недостатков.

Список источников

1. Пат. 2 471 145 С1 Российская Федерация, МПК⁵¹ G 01В 5/08. Способ контроля параметров точности торцевых поверхностей деталей типа «тело вращения» / С.Г. Чиненов, Я.В. Высогорец, С.П. Максимов. – № 2011132698/28; заявл. 03.08.11; опубл. 27.12.12, Бюл. № 36 – 14 с.

2. Пат. 2 348 006 С1 Российская Федерация, МПК⁵¹ G01В 5/08, G 01 В5/12. Способ размерного контроля поверхностей деталей, имеющих круглые сечения / С.Г. Чиненов, С.П. Максимов, Я.В. Высогорец. – № 2007126311/28; заявл. 10.07.07; опубл. 27.02.09, Бюл. № 6 – 15 с.

3. Высогорец, Я.В. Вопрос определения отклонения от круглости / Я.В. Высогорец // Вестник ИрГТУ №5 (88), 2014 (ISSN 1814-3520). – С. 17-23.

4. Vysogrets, Ya.V. Checkout of deviation from the roundness and correction of precision details form by means of the ionic-beam procession / Ya. V. Vysogrets, V. M. Lopatin. – Federal State State-Financed Educational Istitution of Higher Professional Education South Ural State University (national research university), 2015. P.1-26.
5. ГОСТ Р 53442-2009 (ИСО 1101:2004). Основные нормы взаимозаменяемости. Характеристики изделий геометрические. Допуски формы, ориентации, месторасположения и биения. – Введен впервые; Введ. 01.01.2012. – 51 с.
6. ГОСТ 24642-81. Основные нормы взаимозаменяемости. Допуски формы и расположения поверхностей. Основные термины и определения. Изд. офиц. - Частично взамен ГОСТ 10356-63. - Введ. с 1981-07-01. - М.: Изд-во стандартов, 1981. - 111 с.
7. Свидетельство о государственной регистрации программы для ЭВМ № 2011614778. Программа для определения параметров точности цилиндрических поверхностей деталей типа «тело вращения» / Я.В. Высокорец, С.Г. Чиненов; заявка № 2011613133 от 29.04.2011. – 26 с.
8. Свидетельство о государственной регистрации программы для ЭВМ № 2011617665. Программа для определения параметров точности торцевых поверхностей / Я.В. Высокорец, С.Г. Чиненов, Р.Р. Сайтгалиев; заявка № 2011615883 от 3.09.2011. – 25 с.
9. Корн, Г. Справочник по высшей математике для научных работников и инженеров. Определения, теоремы, формулы / Г.Корн, Т.Корн. Перевод со второго американского переработанного издания И.Г. Арамановича, А.М. Березмана, И.А. Вайнштейна, Л.З. Румшицкого, Л.Я. Цлафа / под общ. ред. И.Г. Арамановича. – 5-е изд. – М.: Наука. Главная редакция физико-математической литературы, 1984. – 833 с.
10. Выгодский, М.Я. Справочник по высшей математике. Издание двенадцатое, стереотипное / М.Я. Выгодский. – М.: Наука. Главная редакция физико-математической литературы. 1977. – 872 с.

Научное издание

СБОРНИК ТРУДОВ
XVII НАУЧНО-ПРАКТИЧЕСКОЙ КОНФЕРЕНЦИИ

**«СОЦИАЛЬНО-ЭКОНОМИЧЕСКИЕ,
ИНСТИТУЦИОНАЛЬНО-ПРАВОВЫЕ И
КУЛЬТУРНО-ИСТОРИЧЕСКИЕ
КОМПОНЕНТЫ РАЗВИТИЯ
МУНИЦИПАЛЬНЫХ ОБРАЗОВАНИЙ»**

30 апреля 2021 года